



RAVELLI

- IT** Manuale d'uso e manutenzione
- FR** Manuel d'utilisation et d'entretien
- EN** Use and maintenance manual
- DE** Bedienungs- und wartungshandbuch
- ES** Manual de uso y mantenimiento
- NL** Handleiding voor gebruik en onderhoud



**Sphere V Déco • Sphere C Déco
Sphere V Steel • Sphere C Steel**

	SCHEDA PRODOTTO	PRODUCT DATASHEET
	FICHE DE PRODUIT	PRODUCTKAART
	PRODUKTDATENBLATT	FICHA DEL PRODUCTO

EU 2015/1186

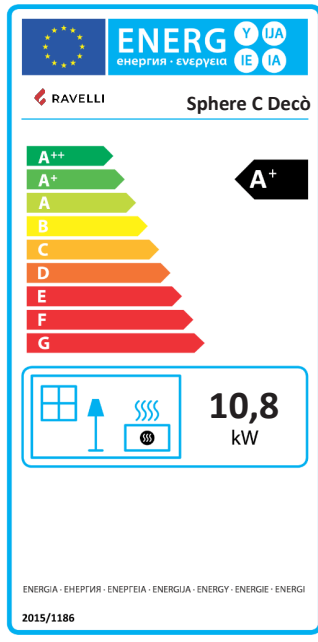
	Marca / Trademark / Marque / Merk / Marke / Marca	Ravelli
	Modello / Model / Modèle / Model / Modell / Modelo	Sphere C Decò
	Classe di efficienza energetica / Energy Efficiency class / Classe d'Efficacité Énergétique / Energie-efficiëntieklasse / Energieeffizienzklasse / Clase de eficiencia energética	A+
	Potenza termica diretta / Direct thermal power / Puissance thermique directe / Directe warmteafgifte / Direkte Wärmeleistung / Potencia calorífica directa	10,8 kW
	Potenza termica indiretta / Indirect thermal power / Puissance thermique indirecte / Indirecte warmteafgifte / Indirekte Wärmeleistung / Potencia calorífica indirecta	--
	Indice di efficienza energetica / Energy Efficiency Index / Indice de eficiencia energética / Energie-efficiëntie-index / Energieeffizienzindex / Índice de eficiencia energética	125
	Efficienza utile (Potenza nominale) / Useful efficiency (Nominal power) / Rendement utile (puissance nominale) / Nuttig rendement (bij nominale) / Brennstoff-Energieeffizienz (Nennwärmeleistung) / Eficiencia energética útil (potencia nominal)	89 %
	Efficienza utile (Potenza ridotta) / Useful efficiency (Reduced power) / Rendement utile (puissance minimale) / Nuttig rendement (bij minimale) / Brennstoff-Energieeffizienz (Mindestlast) / Eficiencia energética útil (potencia mínima)	91,8 %
	Rispettare le avvertenze e le indicazioni di installazione e manutenzione periodica riportate nel manuale di istruzioni. / Comply with the warnings and instructions concerning installation and routine maintenance provided in the instruction manual. / Respecter les avertissements et les indications sur l'installation et l'entretien périodique fournis dans le manuel d'instructions. / Neem de waarschuwingen en instructies voor installatie en periodiek onderhoud in acht zoals aangegeven in de hoofdstukken van de gebruiksaanwijzing. / Beachten Sie die Warnungen und Hinweise betreffend die Installation und regelmäßige Wartung in der Bedienungsanleitung. / Respete las advertencias y las indicaciones de instalación y mantenimiento periódico, detalladas en los capítulos del manual de instrucciones.	

	SCHEDA PRODOTTO	PRODUCT DATASHEET
	FICHE DE PRODUIT	PRODUCTKAART
	PRODUKTDATENBLATT	FICHA DEL PRODUCTO

EU 2015/1186

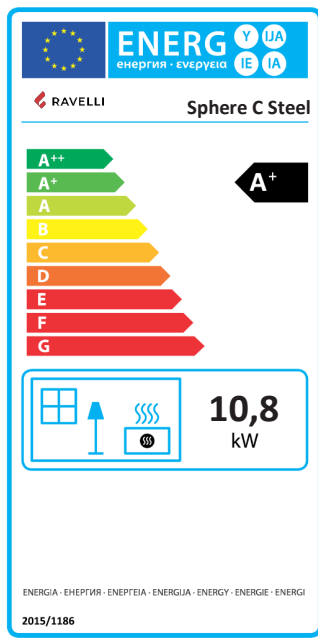
	Marca / Trademark / Marque / Merk / Marke / Marca	Ravelli
	Modello / Model / Modèle / Model / Modell / Modelo	Sphere C Steel
	Classe di efficienza energetica / Energy Efficiency class / Classe d'Efficacité Énergétique / Energie-efficiëntieklasse / Energieeffizienzklasse / Clase de eficiencia energética	A+
	Potenza termica diretta / Direct thermal power / Puissance thermique directe / Directe warmteafgifte / Direkte Wärmeleistung / Potencia calorífica directa	10,8 kW
	Potenza termica indiretta / Indirect thermal power / Puissance thermique indirecte / Indirecte warmteafgifte / Indirekte Wärmeleistung / Potencia calorífica indirecta	--
	Indice di efficienza energetica / Energy Efficiency Index / Indice de eficiencia energética / Energie-efficiëntie-index / Energieeffizienzindex / Índice de eficiencia energética	125
	Efficienza utile (Potenza nominale) / Useful efficiency (Nominal power) / Rendement utile (puissance nominale) / Nuttig rendement (bij nominale) / Brennstoff-Energieeffizienz (Nennwärmeleistung) / Eficiencia energética útil (potencia nominal)	89 %
	Efficienza utile (Potenza ridotta) / Useful efficiency (Reduced power) / Rendement utile (puissance minimale) / Nuttig rendement (bij minimale) / Brennstoff-Energieeffizienz (Mindestlast) / Eficiencia energética útil (potencia mínima)	91,8 %
	Rispettare le avvertenze e le indicazioni di installazione e manutenzione periodica riportate nel manuale di istruzioni. / Comply with the warnings and instructions concerning installation and routine maintenance provided in the instruction manual. / Respecter les avertissements et les indications sur l'installation et l'entretien périodique fournis dans le manuel d'instructions. / Neem de waarschuwingen en instructies voor installatie en periodiek onderhoud in acht zoals aangegeven in de hoofdstukken van de gebruiksaanwijzing. / Beachten Sie die Warnungen und Hinweise betreffend die Installation und regelmäßige Wartung in der Bedienungsanleitung. / Respete las advertencias y las indicaciones de instalación y mantenimiento periódico, detalladas en los capítulos del manual de instrucciones.	

	SCHEDA PRODOTTO	PRODUCT DATASHEET
	FICHE DE PRODUIT	PRODUCTKAART
	PRODUKTDATENBLATT	FICHA DEL PRODUCTO

EU 2015/1186

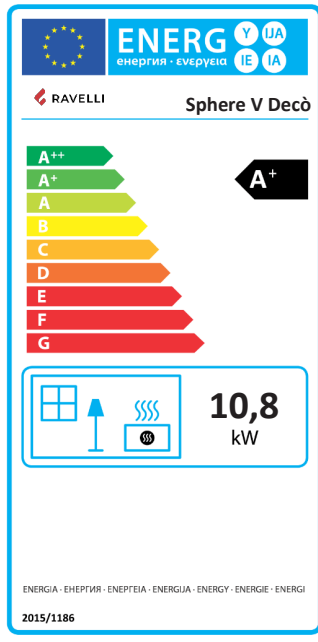
 <p>ENERGIA · ЕНЕРГИЯ · ΕΝΕΡΓΕΙΑ · ENERGIA · ENERGY · ENERGIE · ENERGI</p> <p>2015/1186</p>	Marca / Trademark / Marque / Merk / Marke / Marca	Ravelli	
	Modello / Model / Modèle / Model / Modell / Modelo	Sphere V Decò	
	Classe di efficienza energetica / Energy Efficiency class / Classe d'Efficacité Énergétique / Energie-efficiëntieklasse / Energieeffizienzklasse / Clase de eficiencia energética	A+	
	Potenza termica diretta / Direct thermal power / Puissance thermique directe / Directe warmteafgifte / Direkte Wärmeleistung / Potencia calorífica directa	10,8 kW	
	Potenza termica indiretta / Indirect thermal power / Puissance thermique indirecte / Indirecte warmteafgifte / Indirekte Wärmeleistung / Potencia calorífica indirecta	--	
	Indice di efficienza energetica / Energy Efficiency Index / Indice de eficiencia energética / Energie-efficiëntie-index / Energieeffizienzindex / Índice de eficiencia energética	125	
	Efficienza utile (Potenza nominale) / Useful efficiency (Nominal power) / Rendement utile (puissance nominale) / Nuttig rendement (bij nominale) / Brennstoff-Energieeffizienz (Nennwärmeleistung) / Eficiencia energética útil (potencia nominal)	89 %	
	Efficienza utile (Potenza ridotta) / Useful efficiency (Reduced power) / Rendement utile (puissance minimale) / Nuttig rendement (bij minimale) / Brennstoff-Energieeffizienz (Mindestlast) / Eficiencia energética útil (potencia mínima)	91,8 %	
	Rispettare le avvertenze e le indicazioni di installazione e manutenzione periodica riportate nel manuale di istruzioni. / Comply with the warnings and instructions concerning installation and routine maintenance provided in the instruction manual. / Respecter les avertissements et les indications sur l'installation et l'entretien périodique fournis dans le manuel d'instructions. / Neem de waarschuwingen en instructies voor installatie en periodiek onderhoud in acht zoals aangegeven in de hoofdstukken van de gebruiksaanwijzing. / Beachten Sie die Warnungen und Hinweise betreffend die Installation und regelmäßige Wartung in der Bedienungsanleitung. / Respete las advertencias y las indicaciones de instalación y mantenimiento periódico, detalladas en los capítulos del manual de instrucciones.		

	SCHEDA PRODOTTO	PRODUCT DATASHEET
	FICHE DE PRODUIT	PRODUCTKAART
	PRODUKTDATENBLATT	FICHA DEL PRODUCTO

EU 2015/1186

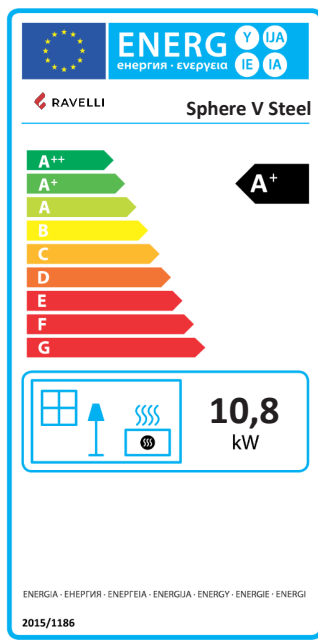
 <p>ENERGIA · ЕНЕРГИЯ · ΕΝΕΡΓΕΙΑ · ENERGIA · ENERGY · ENERGIE · ENERGI</p> <p>2015/1186</p>	Marca / Trademark / Marque / Merk / Marke / Marca	Ravelli	
	Modello / Model / Modèle / Model / Modell / Modelo	Sphere V Steel	
	Classe di efficienza energetica / Energy Efficiency class / Classe d'Efficacité Énergétique / Energie-efficiëntieklasse / Energieeffizienzklasse / Clase de eficiencia energética	A+	
	Potenza termica diretta / Direct thermal power / Puissance thermique directe / Directe warmteafgifte / Direkte Wärmeleistung / Potencia calorífica directa	10,8 kW	
	Potenza termica indiretta / Indirect thermal power / Puissance thermique indirecte / Indirecte warmteafgifte / Indirekte Wärmeleistung / Potencia calorífica indirecta	--	
	Indice di efficienza energetica / Energy Efficiency Index / Indice de eficiencia energética / Energie-efficiëntie-index / Energieeffizienzindex / Índice de eficiencia energética	125	
	Efficienza utile (Potenza nominale) / Useful efficiency (Nominal power) / Rendement utile (puissance nominale) / Nuttig rendement (bij nominale) / Brennstoff-Energieeffizienz (Nennwärmeleistung) / Eficiencia energética útil (potencia nominal)	89 %	
	Efficienza utile (Potenza ridotta) / Useful efficiency (Reduced power) / Rendement utile (puissance minimale) / Nuttig rendement (bij minimale) / Brennstoff-Energieeffizienz (Mindestlast) / Eficiencia energética útil (potencia mínima)	91,8 %	
	Rispettare le avvertenze e le indicazioni di installazione e manutenzione periodica riportate nel manuale di istruzioni. / Comply with the warnings and instructions concerning installation and routine maintenance provided in the instruction manual. / Respecter les avertissements et les indications sur l'installation et l'entretien périodique fournis dans le manuel d'instructions. / Neem de waarschuwingen en instructies voor installatie en periodiek onderhoud in acht zoals aangegeven in de hoofdstukken van de gebruiksaanwijzing. / Beachten Sie die Warnungen und Hinweise betreffend die Installation und regelmäßige Wartung in der Bedienungsanleitung. / Respete las advertencias y las indicaciones de instalación y mantenimiento periódico, detalladas en los capítulos del manual de instrucciones.		

DICHIARAZIONE DI PRESTAZIONE
Dichiarazione di prestazione in accordo con il Regolamento (UE) 305/2011
n. : 229CPR13.07



- Codice di identificazione unico del prodotto-tipo:
30018HR03, apparecchio per il riscaldamento domestico alimentato a pellet di legno
EN 14785:2006
- Modello, lotto, serie o qualsiasi altro elemento che consenta l'identificazione del prodotto da costruzione ai sensi dell'articolo 11, paragrafo 4:
Sphere C Decò
- Uso o usi previsti del prodotto da costruzione, conformemente alla relativa specifica tecnica armonizzata, come previsto dal fabbricante:
Apparecchio per il riscaldamento domestico alimentato a pellet di legno
- Nome, denominazione commerciale registrata o marchio registrato e indirizzo del fabbricante ai sensi dell'art. 11, par. 5:
Ravelli
Aico S.p.A.
Via A. Kupfer, 31
25036 Palazzolo s/O (Bs) Italia
- Se opportuno, nome e indirizzo del mandatario il cui mandato copre i compiti di cui all'Articolo 12, paragrafo 2:

- Sistema o sistemi di valutazione e verifica della costanza della prestazione del prodotto da costruzione di cui all'allegato V:
Sistema 3, Sistema 4
- Nel caso di una dichiarazione di prestazione relativa ad un prodotto da costruzione che rientra nell'ambito di applicazione di una norma armonizzata:
L'organismo notificato TÜV Rheinland Energy GmbH (NB 2456) ha determinato il prodotto-tipo in base a prove di tipo secondo il sistema 3 ed ha rilasciato il rapporto di prova K28502020T1
- Prestazioni dichiarate

Specifica tecnica armonizzata:	EN 14785:2006
Caratteristiche Essenziali	Prestazione
Sicurezza antincendio	
Reazione al fuoco	A1
Distanza da materiali combustibili	Minime distanze (mm): posteriore = 100 lati = 200 frontale = 800 soffitto = -- pavimento = 0
Rischio di fuoriuscita di braci incandescenti	Conforme
Emissione di prodotti della combustione (al 13% di O ₂)	Potenza termica nominale CO 0,002 % - 29 mg/Nm ³ NOx 146 mg/Nm ³ OGC 1 mg/Nm ³ PM 14 mg/Nm ³ Potenza termica ridotta CO 0,020 % - 248 mg/Nm ³ OGC 9 mg/Nm ³
Temperatura superficiale	Conforme
Sicurezza elettrica	Conforme
Pulizia	Conforme
Pressione massima di esercizio	--
Temperatura fumi a potenza termica nominale	188 °C
Resistenza meccanica (per sopportare un camino/una canna fumaria)	NPD
Potenza termica nominale	10,8 kW
Potenza termica resa in ambiente	10,8 kW
Potenza termica ceduta all'acqua	--
Rendimento	η 89 % Alla potenza termica nominale η 91,8 % Alla potenza termica ridotta

- La prestazione del prodotto di cui ai punti 1 e 2 è conforme alla prestazione dichiarata di cui al punto 8. Si rilascia la presente dichiarazione di prestazione sotto la responsabilità esclusiva del fabbricante di cui al punto 4.

Firmato a nome e per conto del fabbricante da **Claudio Mezzalira, Operations Manager**

Luogo **Palazzolo sull'Oglio**

Data **22/10/2020**

Firma

DICHIARAZIONE DI PRESTAZIONE

Dichiarazione di prestazione in accordo con il Regolamento (UE) 305/2011

n. : 227CPR13.07



- Codice di identificazione unico del prodotto-tipo:
30013HR01, apparecchio per il riscaldamento domestico alimentato a pellet di legno
EN 14785:2006
- Modello, lotto, serie o qualsiasi altro elemento che consenta l'identificazione del prodotto da costruzione ai sensi dell'articolo 11, paragrafo 4:
Sphere C Steel
- Uso o usi previsti del prodotto da costruzione, conformemente alla relativa specifica tecnica armonizzata, come previsto dal fabbricante:
Apparecchio per il riscaldamento domestico alimentato a pellet di legno
- Nome, denominazione commerciale registrata o marchio registrato e indirizzo del fabbricante ai sensi dell'art. 11, par. 5:
Ravelli
Aico S.p.A.
Via A. Kupfer, 31
25036 Palazzolo s/O (Bs) Italia
- Se opportuno, nome e indirizzo del mandatario il cui mandato copre i compiti di cui all'Articolo 12, paragrafo 2:

- Sistema o sistemi di valutazione e verifica della costanza della prestazione del prodotto da costruzione di cui all'allegato V:
Sistema 3, Sistema 4
- Nel caso di una dichiarazione di prestazione relativa ad un prodotto da costruzione che rientra nell'ambito di applicazione di una norma armonizzata:
L'organismo notificato TÜV Rheinland Energy GmbH (NB 2456) ha determinato il prodotto-tipo in base a prove di tipo secondo il sistema 3 ed ha rilasciato il rapporto di prova K28502020T1
- Prestazioni dichiarate

Specifica tecnica armonizzata:	EN 14785:2006
Caratteristiche Essenziali	Prestazione
Sicurezza antincendio	
Reazione al fuoco	A1
Distanza da materiali combustibili	Minime distanze (mm): posteriore = 100 lati = 200 frontale = 800 soffitto = -- pavimento = 0
Rischio di fuoriuscita di braci incandescenti	Conforme
Emissione di prodotti della combustione (al 13% di O ₂)	Potenza termica nominale CO 0,002 % - 29 mg/Nm ³ NOx 146 mg/Nm ³ OGC 1 mg/Nm ³ PM 14 mg/Nm ³ Potenza termica ridotta CO 0,020 % - 248 mg/Nm ³ OGC 9 mg/Nm ³
Temperatura superficiale	Conforme
Sicurezza elettrica	Conforme
Pulizia	Conforme
Pressione massima di esercizio	--
Temperatura fumi a potenza termica nominale	188 °C
Resistenza meccanica (per sopportare un camino/una canna fumaria)	NPD
Potenza termica nominale	10,8 kW
Potenza termica resa in ambiente	10,8 kW
Potenza termica ceduta all'acqua	--
Rendimento	η 89 % Alla potenza termica nominale η 91,8 % Alla potenza termica ridotta

- La prestazione del prodotto di cui ai punti 1 e 2 è conforme alla prestazione dichiarata di cui al punto 8. Si rilascia la presente dichiarazione di prestazione sotto la responsabilità esclusiva del fabbricante di cui al punto 4.

Firmato a nome e per conto del fabbricante da **Claudio Mezzalana, Operations Manager**

Luogo **Palazzolo sull'Oglio**

Data **22/10/2020**

Firma

DICHIARAZIONE DI PRESTAZIONE
Dichiarazione di prestazione in accordo con il Regolamento (UE) 305/2011
n. : 228CPR13.07



1. Codice di identificazione unico del prodotto-tipo:
20043HR03, apparecchio per il riscaldamento domestico alimentato a pellet di legno
EN 14785:2006
2. Modello, lotto, serie o qualsiasi altro elemento che consenta l'identificazione del prodotto da costruzione ai sensi dell'articolo 11, paragrafo 4:
Sphere V Decò
3. Uso o usi previsti del prodotto da costruzione, conformemente alla relativa specifica tecnica armonizzata, come previsto dal fabbricante:
Apparecchio per il riscaldamento domestico alimentato a pellet di legno
4. Nome, denominazione commerciale registrata o marchio registrato e indirizzo del fabbricante ai sensi dell'art. 11, par. 5:
Ravelli
Aico S.p.A.
Via A. Kupfer, 31
25036 Palazzolo s/O (Bs) Italia
5. Se opportuno, nome e indirizzo del mandatario il cui mandato copre i compiti di cui all'Articolo 12, paragrafo 2:

6. Sistema o sistemi di valutazione e verifica della costanza della prestazione del prodotto da costruzione di cui all'allegato V:
Sistema 3, Sistema 4
7. Nel caso di una dichiarazione di prestazione relativa ad un prodotto da costruzione che rientra nell'ambito di applicazione di una norma armonizzata:
L'organismo notificato TÜV Rheinland Energy GmbH (NB 2456) ha determinato il prodotto-tipo in base a prove di tipo secondo il sistema 3 ed ha rilasciato il rapporto di prova K28502020T1
8. Prestazioni dichiarate

Specifica tecnica armonizzata:	EN 14785:2006
Caratteristiche Essenziali	Prestazione
Sicurezza antincendio	
Reazione al fuoco	A1
Distanza da materiali combustibili	Minime distanze (mm): posteriore = 100 lati = 200 frontale = 800 soffitto = -- pavimento = 0
Rischio di fuoriuscita di braci incandescenti	Conforme
Emissione di prodotti della combustione (al 13% di O ₂)	Potenza termica nominale CO 0,002 % - 29 mg/Nm ³ NOx 146 mg/Nm ³ OGC 1 mg/Nm ³ PM 14 mg/Nm ³ Potenza termica ridotta CO 0,020 % - 248 mg/Nm ³ OGC 9 mg/Nm ³
Temperatura superficiale	Conforme
Sicurezza elettrica	Conforme
Pulizia	Conforme
Pressione massima di esercizio	--
Temperatura fumi a potenza termica nominale	188 °C
Resistenza meccanica (per sopportare un camino/una canna fumaria)	NPD
Potenza termica nominale	10,8 kW
Potenza termica resa in ambiente	10,8 kW
Potenza termica ceduta all'acqua	--
Rendimento	η 89 % Alla potenza termica nominale η 91,8 % Alla potenza termica ridotta

9. La prestazione del prodotto di cui ai punti 1 e 2 è conforme alla prestazione dichiarata di cui al punto 8. Si rilascia la presente dichiarazione di prestazione sotto la responsabilità esclusiva del fabbricante di cui al punto 4.

Firmato a nome e per conto del fabbricante da **Claudio Mezzalana, Operations Manager**

Luogo **Palazzolo sull'Oglio**

Data **22/10/2020**

Firma

DICHIARAZIONE DI PRESTAZIONE

Dichiarazione di prestazione in accordo con il Regolamento (UE) 305/2011

n. : 226CPR13.07



- Codice di identificazione unico del prodotto-tipo:
20030HR01, apparecchio per il riscaldamento domestico alimentato a pellet di legno
EN 14785:2006
- Modello, lotto, serie o qualsiasi altro elemento che consenta l'identificazione del prodotto da costruzione ai sensi dell'articolo 11, paragrafo 4:
Sphere V Steel
- Uso o usi previsti del prodotto da costruzione, conformemente alla relativa specifica tecnica armonizzata, come previsto dal fabbricante:
Apparecchio per il riscaldamento domestico alimentato a pellet di legno
- Nome, denominazione commerciale registrata o marchio registrato e indirizzo del fabbricante ai sensi dell'art. 11, par. 5:
Ravelli
Aico S.p.A.
Via A. Kupfer, 31
25036 Palazzolo s/O (Bs) Italia
- Se opportuno, nome e indirizzo del mandatario il cui mandato copre i compiti di cui all'Articolo 12, paragrafo 2:

- Sistema o sistemi di valutazione e verifica della costanza della prestazione del prodotto da costruzione di cui all'allegato V:
Sistema 3, Sistema 4
- Nel caso di una dichiarazione di prestazione relativa ad un prodotto da costruzione che rientra nell'ambito di applicazione di una norma armonizzata:
L'organismo notificato TÜV Rheinland Energy GmbH (NB 2456) ha determinato il prodotto-tipo in base a prove di tipo secondo il sistema 3 ed ha rilasciato il rapporto di prova K28502020T1
- Prestazioni dichiarate

Specifica tecnica armonizzata:	EN 14785:2006
Caratteristiche Essenziali	Prestazione
Sicurezza antincendio	
Reazione al fuoco	A1
Distanza da materiali combustibili	Minime distanze (mm): posteriore = 100 lati = 200 frontale = 800 soffitto = -- pavimento = 0
Rischio di fuoriuscita di braci incandescenti	Conforme
Emissione di prodotti della combustione (al 13% di O ₂)	Potenza termica nominale CO 0,002 % - 29 mg/Nm ³ NOx 146 mg/Nm ³ OGC 1 mg/Nm ³ PM 14 mg/Nm ³ Potenza termica ridotta CO 0,020 % - 248 mg/Nm ³ OGC 9 mg/Nm ³
Temperatura superficiale	Conforme
Sicurezza elettrica	Conforme
Pulizia	Conforme
Pressione massima di esercizio	--
Temperatura fumi a potenza termica nominale	188 °C
Resistenza meccanica (per sopportare un camino/una canna fumaria)	NPD
Potenza termica nominale	10,8 kW
Potenza termica resa in ambiente	10,8 kW
Potenza termica ceduta all'acqua	--
Rendimento	η 89 % Alla potenza termica nominale η 91,8 % Alla potenza termica ridotta

- La prestazione del prodotto di cui ai punti 1 e 2 è conforme alla prestazione dichiarata di cui al punto 8. Si rilascia la presente dichiarazione di prestazione sotto la responsabilità esclusiva del fabbricante di cui al punto 4.

Firmato a nome e per conto del fabbricante da **Claudio Mezzalana, Operations Manager**

Luogo

Palazzolo sull'Oglio

Data

22/10/2020

Firma

Dichiarazione di conformità UE
EU Declaration of Conformity
Declaration de Conformite UE
(DoC)



Il costruttore
The manufacturer
Le fabricant

Aico S.p.A.
Via A. Kupfer, 31
25036 Palazzolo s/O (Bs) – Italy
ph: +39 030 74 02 939, e-mail: info@ravelligroup.it

DICHIARA che la dichiarazione viene rilasciata sotto la propria responsabilità e si riferisce al seguente prodotto:

DECLARES that the DoC is issued under our sole responsibility and belongs to the following product:

DÉCLARE que la déclaration est délivré sous notre seule responsanilité et elle se réfère au suivant produit:

Tipo di prodotto	Stufa a pellet
<i>Product type</i>	Pellet stove
<i>Type de produit</i>	Poêle à granulés de bois

<i>Marchio</i>	
<i>Trademark</i>	
<i>Marque</i>	Ravelli

Modello	
<i>Model</i>	Sphere C Déco, Sphere C Steel, Sphere V Déco,
<i>Modèle</i>	Sphere V Steel

L'oggetto della dichiarazione di cui sopra è conforme alla pertinente normativa di armonizzazione dell'Unione:

The object of the declaration described above is in conformity with the relevant Union harmonisation legislation:

L'objet de la déclaration décrit ci-dessus est conforme à l'harmonisation de l'Union concernant la législation la directive:

- **2014/53/EU, RED**
- **2011/65/EU, 2015/863/EU, 2017/2102/EU, RoHS**
- **2009/125/EC, Ecodesign**

Sono state applicate le seguenti norme armonizzate e/o specifiche tecniche:

The following harmonised standards and/or technical specifications have been applied:

Les normes et les spécifications techniques harmonisées suivantes ont été appliquées:

EN 55014-1	EN 60335-1			
EN 55014-2	EN 60335-2-102			
EN 61000-3-2	EN 62233	EN 50581	(EU) 2015/1185	ETSI EN 300220-1
EN 61000-3-3				

Palazzolo Sull'Oglio (BS), ITALY
31/01/2020

(Claudio Mezzalana, Operations Manager)

ATTESTATO DEL PRODUTTORE

Rilasciato ai sensi della legge n.449 del 27/12/97 e della Circolare Ministero delle Finanze n.57/E del 24/02/98 (riguardanti le agevolazioni fiscali su interventi di recupero del patrimonio edilizio); prorogato dalla legge n.488 del 23/12/99 e dalla Finanziaria 2001.

Aico S.p.A. attesta che i prodotti

Sphere V Déco - Sphere C Déco - Sphere V Steel - Sphere C Steel

rientrano tra le tipologie di opere finalizzate al risparmio energetico (a norma della Legge 10/91 e D.P.R. 26/08/93 n.412) ammesse ad usufruire dei benefici fiscali connessi al contenimento dei consumi energetici negli edifici, ai sensi dell'art.1 comma g del Decreto Ministeriale 15/02/92 (Gazzetta Ufficiale del 09/05/92 n. 107).

I prodotti in oggetto rientrano infatti tra i generatori di calore che utilizzano come fonte energetica prodotti vegetali e che in condizione di regime presentano un rendimento, misurato con metodo diretto, non inferiore al 70%.

Aico S.p.A.

Sommario	
<i>Prefazione</i>	13
IDENTIFICAZIONE	14
<i>Identificazione della stufa</i>	14
<i>Identificazione del costruttore</i>	14
<i>Norme di riferimento</i>	14
<i>Telecomando: Dichiarazione di conformità (DoC) sintetica</i>	14
<i>Etichetta</i>	14
GARANZIA	15
<i>Certificato di garanzia</i>	15
<i>Condizioni di garanzia</i>	15
<i>Registrazione della garanzia</i>	15
<i>Info e problemi</i>	15
INFORMAZIONI GENERALI	16
<i>Fornitura e conservazione</i>	16
<i>Lingua</i>	16
<i>Simbologia utilizzata all'interno del manuale</i>	16
SICUREZZE	16
<i>Avvertenze generali di sicurezza</i>	16
<i>Rischi residui</i>	17
DESCRIZIONE DELLA STUFA	18
<i>Uso previsto</i>	18
<i>Uso scorretto ragionevolmente prevedibile</i>	18
<i>Obblighi e divieti</i>	19
<i>Caratteristiche del pellet</i>	20
<i>Combustibili non ammessi</i>	20
CARATTERISTICHE TECNICHE	21
<i>Tavola tecnica Sphere V Déco e Sphere V Steel</i>	22
<i>Tavola tecnica Sphere C Déco e Sphere C Steel</i>	23
<i>Componenti principali</i>	24
<i>Descrizione del funzionamento</i>	24
<i>Ricarica del combustibile</i>	24
<i>Le maioliche (se presenti)</i>	25
TRASPORTO E INSTALLAZIONE	26
<i>Avvertenze di sicurezza per il trasporto e l'installazione</i>	26
<i>Predisposizioni per il sistema evacuazione fumi</i>	27
<i>Installazione</i>	28
COLLEGAMENTI	31
<i>Collegamento canna fumaria</i>	31
<i>Canalizzazione</i>	32
<i>Collegamento sonde esterne o termostati</i>	32
<i>Collaudo e messa in servizio</i>	33
<i>Schema elettrico Sphere C Déco e Sphere C Steel</i>	33
<i>Schema elettrico Sphere V Déco e Sphere V Steel</i>	34
COMANDI ED UTILIZZO	35
<i>Descrizione pannello comandi</i>	35
<i>Inizializzazione del palmare</i>	35
<i>Descrizione del palmare</i>	36
<i>Descrizione del display</i>	36
<i>Impostazione della data e dell'ora</i>	37
PROCEDURE DI UTILIZZO	38
<i>Verifiche prima dell'accensione</i>	38
<i>Carico della coclea</i>	38
<i>Accensione e spegnimento dell'apparecchio</i>	38
<i>Cosa fare in caso di allarme "Mancata accensione"</i>	39
<i>Settaggio della temperatura e della potenza di lavoro:</i>	39

FASI DI FUNZIONAMENTO DELL'APPARECCHIO	39
<i>Sequenza delle fasi di accensione</i>	39
<i>La modulazione</i>	39
<i>Descrizione delle funzioni a menu.....</i>	39
<i>Impostazioni.....</i>	42
<i>Canalizzazione doppia</i>	44
<i>Schema sintetico fasi della stufa</i>	48
<i>Pop Up di segnalazione</i>	49
<i>Allarmi (tabella codici di riferimento)</i>	49
<i>Avvertenze di sicurezza per la manutenzione</i>	51
<i>Pulizia</i>	51
<i>Manutenzione programmata.....</i>	53
STOCCAGGIO E SMALTIMENTO	56
<i>Smaltimento</i>	56
CASISTICA GUASTI	56
<i>La stufa non funziona</i>	56
<i>Accensione difficoltosa</i>	56
<i>Perdita di fumo</i>	56
<i>Il vetro si sporca facilmente</i>	56
<i>Messa a riposo (fine stagione)</i>	56

Prefazione

Gentile Cliente, la ringraziamo per la preferenza accordataci scegliendo una nostra stufa.

La invitiamo a leggere attentamente questo manuale prima di accingersi alla sua installazione e al suo utilizzo, al fine di poterne sfruttare al meglio e in totale sicurezza tutte le caratteristiche. In esso sono contenute tutte le informazioni necessarie per una corretta installazione, messa in funzione, modalità di utilizzo, pulizia, manutenzione, ecc.

Conservare il presente manuale in luogo idoneo, non mettere da parte questo manuale senza averlo letto.

Installazioni scorrette, manutenzioni non effettuate correttamente, uso improprio del prodotto sollevano il Costruttore da ogni eventuale danno derivante dall'uso della stufa.

Per ulteriori chiarimenti o necessità contatti il suo Centro di Assistenza Tecnica Autorizzata da Ravelli.

Tutti i diritti sono riservati. Nessuna parte di questo manuale d'istruzioni potrà essere riprodotta o trasmessa con qualsiasi mezzo elettronico o meccanico, incluso fotocopia, registrazione o qualsiasi altro sistema di memorizzazione, per altri propositi che non siano l'uso esclusivamente personale dell'acquirente, senza espresso permesso scritto del Costruttore.

IDENTIFICAZIONE

Identificazione della stufa

Tipologia di prodotto

STUFA A PELLETT

Modello

Sphere V Déco - Sphere C Déco - Sphere V Steel - Sphere C Steel

Identificazione del costruttore

Costruttore

 AICO S.p.A.
 Via Kupfer, 31 - 25036 Palazzolo sull'Oglio (BS) ITALY
 Tel. +39 030 7402939
 Fax +39 030 7301758
 www.ravelligroup.it
 info@ravelligroup.it

Norme di riferimento

Le stufe Sphere V Déco, Sphere C Déco, Sphere V Steel, Sphere C Steel, oggetto del presente manuale, sono conformi al regolamento:

 305/2011 REGOLAMENTO PRODOTTI DA COSTRUZIONE
 e alle seguenti direttive
 2014/53/EU (RED)
 2011/65/EU 2015/863/EU, 2017/2102/EU, (RoHS)
 2009/125/EC (Ecodesign)

E sono state applicate le seguenti norme armonizzate e/o specifiche tecniche:

EN 14785; EN 55014-1; EN 55014-2; EN 61000-3-2; EN 61000-3-3; EN 60335-1; EN 60335-2-102; EN 62233; EN 50581; ETSI EN 300220-1

Tutti i regolamenti locali, inclusi quelli riferiti alle Norme nazionali ed europee devono essere rispettati nell'installazione dell'apparecchio

Telecomando: Dichiarazione di conformità (DoC) sintetica

Il costruttore Aico S.p.A. dichiara che il Telecomando, di marchio Ravelli e modello PNET00003 (Palmare Touch) è conforme alla pertinente normativa di armonizzazione dell'Unione: 2014/53/EU (RED), e che sono state applicate le seguenti norme armonizzate e/o specifiche tecniche: ETSI EN 301 489-3, ETSI EN 301 489-1, EN 60950-1 A11+A12+AC+A2, EN 62479.

Le presenti dichiarazioni possono essere trovate in formato completo sul sito internet www.ravelligroup.it.

Etichetta

Nell'etichetta sono utilizzati i seguenti simboli

$P_{IN,nom}$	Potenza introdotta (max)	$P_{IN,part}$	Potenza introdotta (min)
P_{nom}	Potenza nominale	P_{part}	Potenza ridotta
CO_{nom}	CO alla potenza nominale	CO_{part}	CO Alla potenza ridotta
η_{nom}	Efficienza alla potenza nominale	η_{part}	Efficienza alla potenza ridotta
p_{nom}	Tiraggio minimo consigliato alla p. nominale	T	Temperatura fumi alla potenza nominale
230 V - 50 Hz	Alimentazione elettrica		
Distanze minime da materiali infiammabili			
d_{S-L}	Laterale sinistra	d_C	Soffitto
d_{S-R}	Laterale destra	d_F	Frontale
d_R	Posteriore	d_B	Pavimento

n.d.: dato non dichiarato

Model: Sphere C Steel			
APPARECCHIO PER IL RISCALDAMENTO DOMESTICO ALIMENTATO A PELLETT DI LEGNO RESIDENTIAL SPACE HEATING APPLIANCE FIRED BY WOOD PELLETS APPAREIL DE CHAUFFAGE DOMESTIQUE A CONVECTION A GRANULES DE BOIS APARATO DE CALEFACCION DOMESTICA ALIMENTADO CON PELLETS DE MADERA HUISSHOUDELIJKE RUIMTEVERWARMINGSTOESTELLEN GESTOOKT MIET GEPEERST HOUT RAUMHEIZER ZUR VERFEUERUNG VON HOLZPELLETS			
$P_{IN,nom}$	12,1 kW	$P_{IN,part}$	5,3 kW
P_{nom}	10,8 kW	P_{part}	4,9 kW
$CO_{nom}(13\%O_2)$	0,002 %	$CO_{part}(13\%O_2)$	0,020 %
η_{nom}	89,0 %	η_{part}	91,8 %
p_{nom}	10 Pa	$0,1\ mbar$	
T_{nom}	188 °C	W	250 W
230 V 50 Hz			
Usare solo il combustibile raccomandato: Use only recommended fuel: Utilizer seulement les combustibles recommandés: Use solo el combustible recomendado: Gebruik alleen de aanbevolen brandstof: Nur empfohlenes Brennmaterial verwenden:		Pellet di legno Wood pellet Granulee de bois Pellet de madera Houtpellet Holzpellets Ø 6 mm	
Leggere le istruzioni d'uso / Read and follow the operating manual / Lire et suivre le mode d'emploi / Lea y respete le manual de operacion / Lees en volg de handleiding voor bediening / Bitte lesen und befolgen Sie die Montage und Nutzungsanweisungen			
Distanza minima da materiali infiammabili Minimum distance from flammable materials Distance moindre de matériels inflammables Distancia minima de materiales inflamables Minimale afstand van brandbare materialen Mindestabstand zu brennbaren Materialien		d_{S-R} d_{S-L} d_R d_C d_F d_B	200 mm 200 mm 100 mm n.d. mm 800 mm 0 mm
D.o.P. n° 227CPR13.07 (Notified Body 2456)			
EN 14785:2006			
Anno di produzione: 2020			

GARANZIA

Certificato di garanzia

Ravelli ringrazia per la fiducia accordata con l'acquisto di un suo prodotto ed invita l'acquirente a:

- prendere visione delle istruzioni per l'installazione, utilizzo e manutenzione del prodotto.
- prendere visione delle condizioni di garanzia sotto riportate.

Condizioni di garanzia

La garanzia al Cliente viene riconosciuta dal Rivenditore secondo i termini di legge.

Il Rivenditore riconosce la garanzia solamente nel caso in cui non ci siano state manomissioni del prodotto e solo se l'installazione sia stata fatta a norma e secondo le prescrizioni del Costruttore.

La garanzia limitata copre i difetti dei materiali di fabbricazione, purché il prodotto non abbia subito rotture causate da un uso non corretto, incuria, errato allacciamento, manomissioni, errori di installazione.

La garanzia decade se anche una sola prescrizione riportata in questo manuale non viene rispettata.

Non sono coperti da garanzia:

- i refrattari della camera di combustione;
- il vetro della porta;
- le guarnizioni;
- la verniciatura;
- la griglia di combustione in acciaio inossidabile o in ghisa;
- la resistenza;
- le ceramiche;
- le parti estetiche;
- eventuali danni arrecati da una inadeguata installazione e/o utilizzo del prodotto e/o mancanze del consumatore.

L'impiego di pellet di qualità scadente o di qualsiasi altro combustibile non autorizzato potrebbe danneggiare componenti del prodotto determinando la cessazione della garanzia su di essi e l'annessa responsabilità del produttore.

Pertanto si consiglia l'utilizzo di pellet di buona qualità che risponde ai requisiti elencati nel capitolo dedicato.

Tutti i danni causati dal trasporto non sono riconosciuti, per questo motivo si raccomanda di controllare accuratamente la merce al ricevimento, avvisando immediatamente il Rivenditore di ogni eventuale danno.

Registrazione della garanzia



Per attivare la garanzia è necessario effettuare la registrazione del prodotto sul Portale Garanzie nel sito www.ravelligroup.it, inserendo i propri dati e la ricevuta di acquisto.

Info e problemi

I Rivenditori autorizzati Ravelli fruiscono di una rete di Centri di Assistenza Tecnica addestrati per soddisfare le esigenze dei Clienti. Per qualsiasi informazione o richiesta di assistenza, preghiamo il Cliente di contattare il proprio Rivenditore o Centro Assistenza Tecnica.

INFORMAZIONI GENERALI

Fornitura e conservazione

Il manuale è fornito in formato cartaceo.

Conservare il presente manuale a corredo della stufa, in modo da poter essere facilmente consultato dall'utente.

Il manuale è parte integrante ai fini della sicurezza, pertanto:

- **deve essere conservato integro** (in tutte le sue parti). Qualora fosse smarrito o risultasse rovinato occorre richiederne immediatamente una copia;
- **deve seguire la stufa fino alla demolizione** (anche in caso di spostamenti, vendita, noleggio, affitto, ecc....).

La Ditta Costruttrice declina ogni responsabilità per uso improprio della stufa e/o per danni causati in seguito ad operazioni non contemplate nella documentazione tecnica.



Lingua

Il manuale originale è stato redatto in lingua italiana.

Eventuali traduzioni in lingue aggiuntive devono essere effettuate partendo dalle istruzioni originali.

Il Costruttore si ritiene responsabile per le informazioni contenute nelle istruzioni originali; le traduzioni in lingue diverse non possono essere completamente verificate, per cui se viene rilevata un'incongruenza è necessario attenersi al testo in lingua originale o contattare il nostro Ufficio Documentazione Tecnica.

Simbologia utilizzata all'interno del manuale

simbolo	definizione
	Simbolo utilizzato per identificare informazioni di particolare importanza all'interno del manuale. Le informazioni riguardano anche la sicurezza degli utenti coinvolti nell'utilizzo della stufa.
	Simbolo utilizzato per identificare avvertenze importanti per la sicurezza dell'utente e/o della stufa.

SICUREZZE

Avvertenze generali di sicurezza

 Leggere attentamente il presente manuale di istruzioni prima dell'installazione e dell'utilizzo della stufa. Il mancato rispetto di quanto prescritto nel presente manuale può comportare il decadimento della garanzia e/o provocare danni a cose e/o persone.

 L'installazione, la verifica dell'impianto, la verifica del funzionamento e la taratura iniziale della stufa devono essere eseguite esclusivamente da personale qualificato ed autorizzato.

 La stufa deve essere collegata ad una canna fumaria singola che garantisca il tiraggio dichiarato dal Costruttore e che rispetti le norme di installazione previste nel luogo di installazione.

 Il locale dove è installata la stufa deve essere dotato di presa d'aria o di opportuno sistema di approvvigionamento dell'aria comburente.

 Non utilizzare la stufa come inceneritore o in qualsiasi altro modo diverso da quello per cui è stato concepito.

 Non utilizzare combustibile diverso dal pellet. È severamente vietato l'utilizzo di combustibili liquidi e legna tradizionale.

- ⚠ È vietato far funzionare la stufa con la porta o cassetto ceneri aperti o con il vetro rotto.
- ⚠ Non toccare le superfici calde della stufa senza gli adeguati mezzi di protezione, in modo da evitare scottature. Quando è in funzione, le superfici esterne raggiungono temperature elevate al tatto.
- ⚠ L'apparecchio può essere utilizzato da bambini di età non inferiore a 8 anni e da persone con ridotte capacità fisiche, sensoriali o mentali, o prive di esperienza o della necessaria conoscenza, purché sotto sorveglianza oppure dopo che le stesse abbiano ricevuto istruzioni relative all'uso sicuro dell'apparecchio e alla comprensione dei pericoli ad esso inerenti
- ⚠ È vietato apportare modifiche non autorizzate alla stufa.
- ⚠ Prima di utilizzare la stufa occorre conoscere la posizione e la funzione dei comandi.
- ⚠ In caso di incendio della canna fumaria chiamare i Vigili del Fuoco.
- ⚠ Utilizzare solo parti di ricambio originali. Qualsiasi manomissione e/o sostituzione non autorizzata da Ravelli può causare pericoli per l'incolumità dell'utente.
- ⚠ In caso di condizioni meteo particolarmente avverse, i sistemi di sicurezza potrebbero intervenire spegnendo la stufa. Non disabilitare mai i sistemi di sicurezza.
- ⚠ Per il collegamento diretto alla rete, è necessario prevedere un dispositivo che assicuri la disconnessione dalla rete, con una distanza di apertura dei contatti che consenta la disconnessione completa nelle condizioni della categoria di sovratensione III, conformemente alle regole di installazione.

Rischi residui

La progettazione della stufa è stata eseguita in modo da garantire i requisiti essenziali di sicurezza per l'utente.

La sicurezza, per quanto possibile, è stata integrata nel progetto e nella costruzione della stufa.

Per ogni rischio residuo viene fornita una descrizione del rischio e della zona o parte oggetto del rischio residuo (a meno che non si tratti di un rischio valido per tutta la stufa). Vengono anche fornite informazioni procedurali su come poter evitare il rischio e sul

corretto utilizzo dei dispositivi di protezione individuale previsti e prescritti dal Costruttore.

rischio residuo	descrizione ed informazioni procedurali
Rischio di ustione 	Quando la stufa è in funzione può raggiungere temperature elevate al tatto, specialmente nelle superfici esterne. Prestare attenzione per evitare scottature ed eventualmente utilizzare gli appositi attrezzi. Usare la mano fredda o il guanto fornito per aprire il coperchio pellet per le operazioni di ricarica.

DESCRIZIONE DELLA STUFA

Uso previsto

L'apparecchiatura in oggetto è destinata a:

operazione	combustibile consentito	non consentita	ambiente
Riscaldamento degli ambienti domestici mediante la combustione di:	Pellet di legno	Qualsiasi altro combustibile diverso da quello consentito.	Domestico Commerciale

La stufa è progettata e costruita per lavorare in sicurezza se:

- viene installata seguendo le norme specifiche da personale qualificato;
- viene impiegata entro i limiti dichiarati sul contratto e sul presente manuale;
- vengono seguite le procedure del manuale d'uso;
- viene effettuata la manutenzione ordinaria nei tempi e nei modi indicati;
- viene fatta eseguire tempestivamente la manutenzione straordinaria in caso di necessità;
- non vengono rimossi e/o elusi dispositivi di sicurezza.

 La stufa deve essere destinata all'uso per il quale è stata espressamente realizzata.

Uso scorretto ragionevolmente prevedibile

L'uso scorretto ragionevolmente prevedibile, viene di seguito elencato:

- utilizzo della stufa come inceneritore;

- utilizzo della stufa con combustibile differente dal pellet di legno di diametro 6 mm;
- utilizzo della stufa con combustibili liquidi;
- utilizzo della stufa con porta aperta e/o cassetto ceneri estratto. Qualsiasi altro impiego dell'apparecchiatura rispetto a quello previsto deve essere preventivamente autorizzato per iscritto dal Costruttore. In mancanza di tale autorizzazione scritta, l'impiego è da considerare "uso improprio". È esclusa qualsiasi responsabilità contrattuale ed extracontrattuale del Costruttore per danni causati a persone, animali o cose, da errori di installazione, di regolazione, di manutenzione e da usi impropri.

Obblighi e divieti

Obblighi

L'utente deve:

- leggere il presente manuale di istruzioni prima di compiere qualsiasi operazione sulla stufa;
- I bambini non devono giocare con l'apparecchio. La pulizia e la manutenzione destinata ad essere effettuata dall'utilizzatore non deve essere effettuata da bambini senza sorveglianza.
- non utilizzare la stufa in modo improprio, cioè per usi diversi da quelli indicati nel paragrafo "USO PREVISTO";
- tenere ad opportuna distanza di sicurezza il combustibile e oggetti non resistenti al calore e/o infiammabili;
- alimentare la stufa solo ed esclusivamente con pellet di legna aventi le caratteristiche descritte nel presente manuale;
- collegare la stufa ad una canna fumaria a norma;
- prevedere un sistema adeguato per l'apporto di aria comburente (presa d'aria o condotto di aspirazione per stufe stagne);
- effettuare gli interventi di manutenzione sempre a stufa spenta e fredda;
- eseguire le operazioni di pulizia con la frequenza indicata nel presente manuale;
- utilizzare solo ricambi originali consigliati dal Costruttore.

Divieti

L'utente non deve:

- rimuovere o modificare senza autorizzazione i dispositivi di sicurezza;
- utilizzare combustibili liquidi infiammabili per l'accensione;
- compiere di propria iniziativa operazioni o manovre che non sono di sua competenza ovvero che possono compromettere la sicurezza propria o di altre persone;
- utilizzare combustibili diversi dal pellet di legna
- utilizzare la stufa come inceneritore;

- utilizzare sostanze infiammabili o esplosive nelle vicinanze della stufa durante il suo funzionamento;
- utilizzare la stufa con la porta aperta e/o vetro rovinato o rotto;
- chiudere in alcun caso le aperture di ingresso aria comburente e uscita fumi;
- utilizzare la stufa per asciugare biancheria;
- andare a contatto con la stufa se è a piedi nudi e con parti del corpo bagnate;
- sostituire o modificare alcuni componenti della stufa;
- versare il pellet direttamente nel braciere.

Caratteristiche del pellet

Il pellet di legno è un combustibile che si compone di segatura di legno pressata, spesso recuperata da scarti di lavorazione delle falegnamerie. Il materiale impiegato non può contenere alcuna sostanza estranea come ad esempio colla, lacca o sostanze sintetiche. La segatura, dopo essere stata essiccata e pulita dalle impurità, viene pressata attraverso una matrice a buchi: a causa dell'alta pressione la segatura si riscalda attivando i leganti naturali del legno; in questo modo il pellet mantiene la sua forma anche senza aggiunta di sostanze artificiali. La densità dei pellet di legno varia a seconda del tipo di legno e può superare di 1,5 - 2 volte quella del legno naturale.

I cilindretti hanno un diametro di 6 mm e una lunghezza variabile tra 10 e 40 mm. La loro densità è pari a circa 650 kg/m³. A causa del basso contenuto d'acqua (< 10%) hanno un elevato contenuto energetico.

La norma UNI EN ISO 17225-2:2014 (che sostituisce la norma EN PLUS) definisce la qualità dei pellet definendo tre classi: A1, A2 e B.

Il pellet deve essere trasportato ed immagazzinato in luogo asciutto. Al contatto con l'umidità si gonfia, diventando quindi inutilizzabile: pertanto si rende necessario proteggerlo dall'umidità sia durante il trasporto che durante lo stoccaggio. Mantenere il combustibile ad adeguata distanza.

Ravelli consiglia l'utilizzo di pellet di legno certificato classe A1 e A2 secondo la norma En ISO 17225-2:2014, oppure certificato DIN PLUS (più restrittiva della classe A1) o ONORM M 7135.



Utilizzare solo pellet certificato. Il pellet di scarsa qualità può aumentare la velocità di formazione della patina di sporco sul vetro, aumentare gli interventi di manutenzione.



Il pellet deve essere trasportato ed immagazzinato in un locale asciutto e privo di umidità.

Combustibili non ammessi

Si raccomanda di non utilizzare come combustibile i seguenti materiali:

- legna da ardere;
- legna trattata (legno verniciato, laccato, incollato, ecc.);
- segatura o trucioli di legno;
- combustibili liquidi;
- carbone o altri combustibili fossili;
- plastica e derivati;
- carta e cartone trattati;
- rifiuti;
- combustibili che possano sprigionare sostanze tossiche o inquinanti.

L'utilizzo di questi combustibili, oltre che vietato perché provoca l'emissione di sostanze inquinanti e nocive, causa un deterioramento più rapido della stufa ed un accumulo di sporco nella stufa e nel sistema di evacuazione dei fumi con conseguente decadimento delle prestazioni e della sicurezza.



I gas prodotti da questi combustibili sono pericolosi per l'ambiente e per la vostra salute!



L'utilizzo di combustibile non conforme a quanto sopra specificato fa decadere la garanzia.

CARATTERISTICHE TECNICHE

	U	Sphere V	Sphere C
Classe di efficienza energetica	- -	A+	A+
Classe di qualità ambientale (secondo il Decreto n°186 del 7/11/2017)	□□□□	4	4
Potenza indotta Rid. - Nom.	kW	5,3 - 12,1	5,3 - 12,1
Potenza resa Rid. - Nom.	kW	4,9 - 10,8	4,9 - 10,8
Rendimento Rid. - Nom.	%	91,8 - 89,0	91,8 - 89,0
Consumo orario di pellet Rid. - Nom.	kg/h	1,09 - 2,50	1,09 - 2,50
Autonomia min. - max.	h	11 - 26	11 - 26
Volume max. di riscaldamento	m ³	255	255
CO al 13% di O ₂ Rid. - Nom.	%	0,020 - 0,002	0,020 - 0,002
	mg/m ³	248 - 29	248 - 29
OGC al 13% di O ₂ Rid. - Nom.	mg/m ³	9 - 1	9 - 1
NO _x al 13% di O ₂ Rid. - Nom.	mg/m ³	126 - 146	126 - 146
PM al 13% di O ₂ Rid. - Nom.	mg/m ³	9 - 14	9 - 14
Temperatura dei fumi	°C	105 - 188	105 - 188
Portata fumi	g/s	4,8 - 7,4	4,8 - 7,4
Tiraggio minimo	Pa - mbar	10 - 0,1	10 - 0,1
Alimentazione elettrica	V - Hz	230 - 50	230 - 50
Potenza elettrica assorbita max.	W	250	250
Potenza elettrica in funzionamento Rid- Nom	W	57 - 93	61 - 100
Potenza elettrica in stand-by	W	2	2
Ø tubo aspirazione aria comburente	mm	50	50
Ø tubo uscita fumi	mm	80	80
Capacità serbatoio	kg	28	28
Efficienza energetica stagionale	%	85,5	85,3
Tipo di controllo temperatura ambiente	Con controllo elettronico della temperatura ambiente e temporizzatore settimanale		
Altre opzioni di controllo	Con opzione di controllo a distanza		

I dati riportati sono indicativi e non impegnativi e possono variare a seconda del tipo del pellet utilizzato. Ravelli si riserva la facoltà di apportare qualsiasi modifica allo scopo di migliorare le prestazioni dei prodotti.

Distanza minima da materiali infiammabili	
	Sphere V - Sphere C
R Lato destro	200 mm
L Lato sinistro	200 mm
B Posteriore	100 mm
F Frontale	800 mm

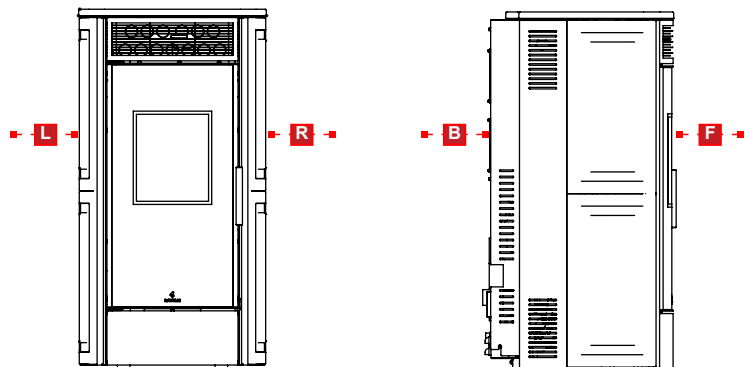

Si consiglia di lasciare uno spazio di 50 cm su almeno un lato per le operazioni di manutenzione.

	Unità di misura	Sphere V Déco	Sphere C Déco	Sphere V Steel	Sphere C Steel
Altezza	mm	1145	1145	1145	1145
Larghezza	mm	597	597	597	597
Profondità	mm	599	599	599	599
Peso a vuoto	kg	190	200	180	190

Tavola tecnica Sphere V Déco e Sphere V Steel

Tavola tecnica Sphere C Déco e Sphere C Steel



Componenti principali

pos.	elemento	pos.	elemento
A	Griglia per passaggio aria	E	Pannello comandi
B	Porta	F	Camera di combustione
C	Cassetto cenere	G	Canalizzazioni
D	Sportello serbatoio pellet	H	Braciere

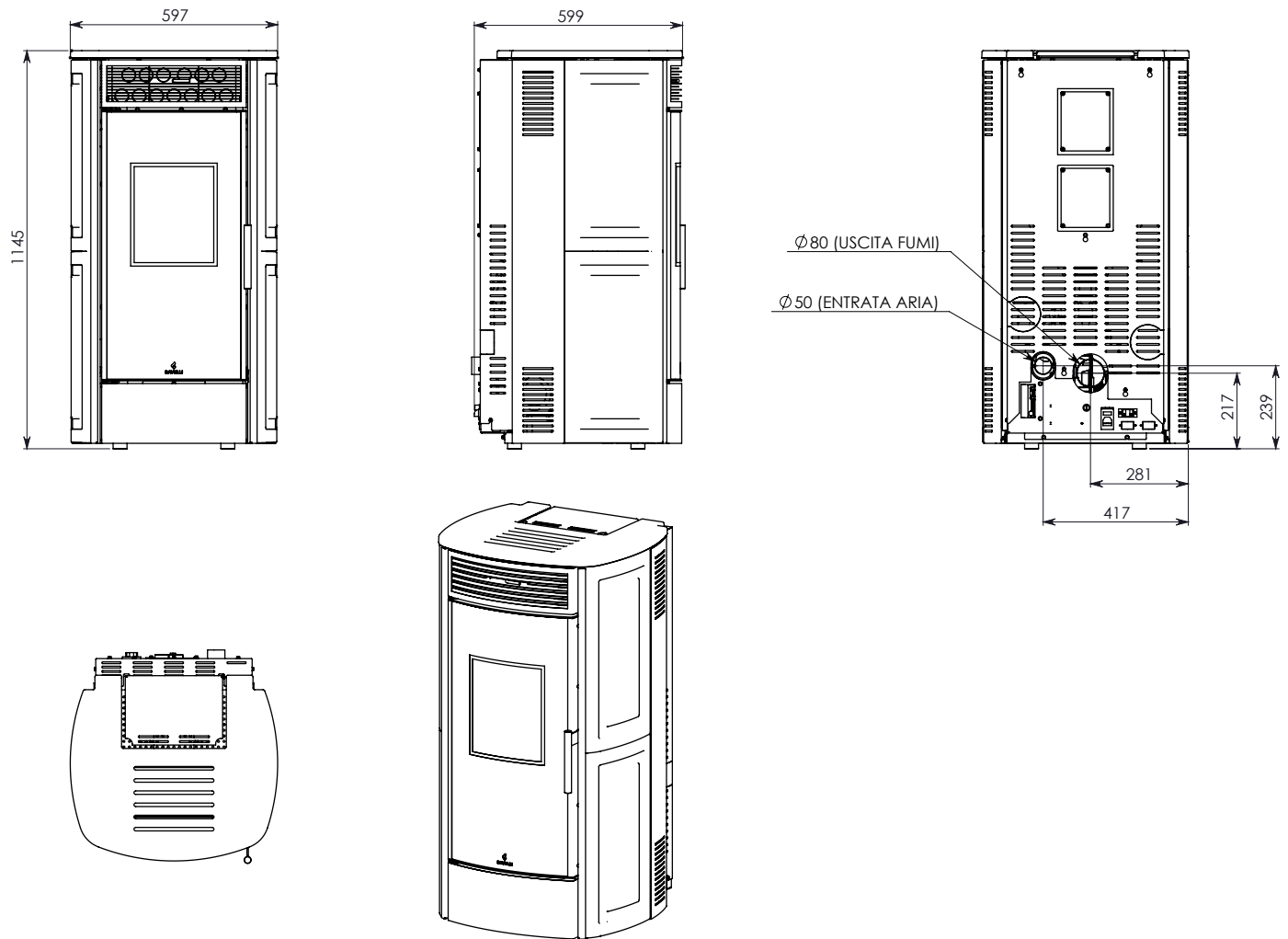
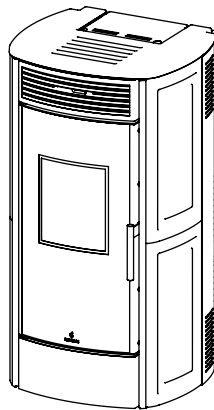
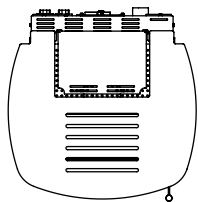
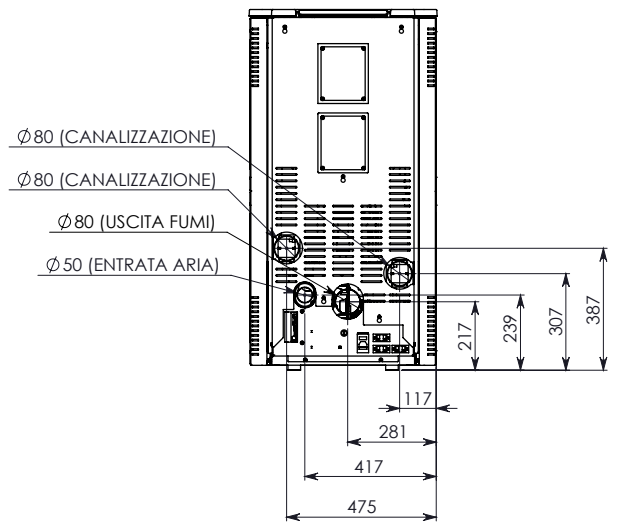
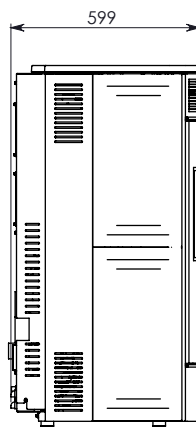
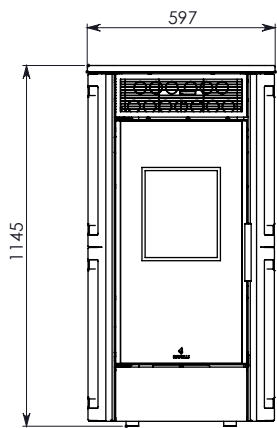
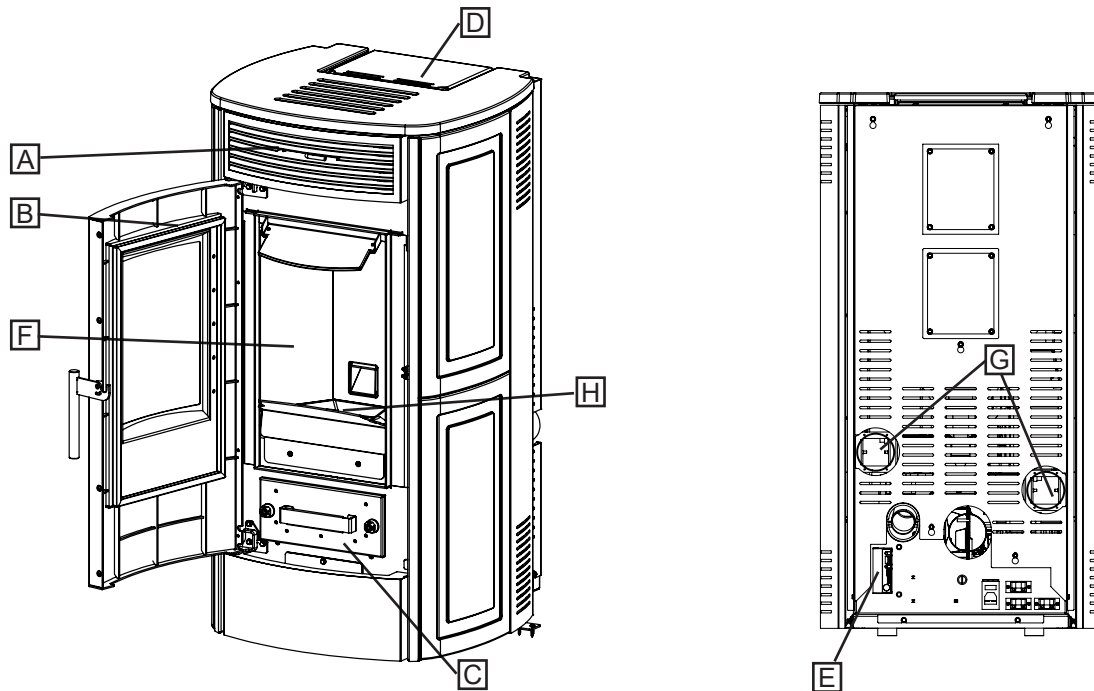

Descrizione del funzionamento

Le stufe a pellet Ravelli Sphere sono apparecchi per il riscaldamento domestico alimentati a pellet di legno a caricamento automatico. Sono apparecchi adatti per essere utilizzati come sistema di riscaldamento secondario o di supporto al sistema di riscaldamento principale.

Il calore generato dalla combustione del pellet viene diffuso nel locale di installazione grazie al sistema di ventilazione oltre che per irraggiamento e convezione naturale. Nelle versioni canalizzate è possibile scaldare altri due ambienti.

La stufa è controllata da una centralina elettronica che gestisce le fasi di accensione, funzionamento e spegnimento e che inoltre include molte altre funzioni per il controllo, per la programmazione e per la sicurezza.

L'utente può scegliere la potenza di funzionamento tra 5 livelli, oppure impostare la temperatura da mantenere negli ambienti. In questo caso sarà la stufa a gestire la potenza per garantire il massimo comfort. Tra le funzioni della centralina elettronica c'è anche quella di poter programmare l'accensione e lo spegnimento della stufa, impostando il cronotermostato settimanale.

Tutto questo può essere fatto comodamente dal divano utilizzando il telecomando palmare.

Ricarica del combustibile



Utilizzare solo pellet di legna, delle caratteristiche riportate nel presente manuale.



Durante la fase di ricarica, evitare che il sacco del pellet vada a contatto di superfici calde.



Il coperchio potrebbe essere caldo, utilizzare il guanto fornito.



Si sconsiglia di vuotare il sacco direttamente in tramoggia per evitare di depositare segatura di legno sul fondo della stessa.

Per caricare il pellet all'interno del serbatoio, procedere come descritto di seguito:

passo	azione
1	Aprire il coperchio serbatoio pellet
2	Versare il pellet nella tramoggia.
3	Richiudere il coperchio



La stufa è ermetica. Quando la stufa è in funzione se il coperchio non viene chiuso entro 60 secondi la stufa va in allarme.

Le maioliche (se presenti)

Le maioliche a colo utilizzate per il rivestimento sono lavorate artigianalmente e rifinite a mano.

Per questo motivo lievi imperfezioni superficiali come ombreggiature e cavilli sono da considerarsi caratteristiche che rendono ogni maiolica un esemplare unico.

 Le maioliche a colo sono un materiale delicato, consigliamo di maneggiarle con cura durante la pulizia e di evitare colpi in quanto potrebbero danneggiarsi.

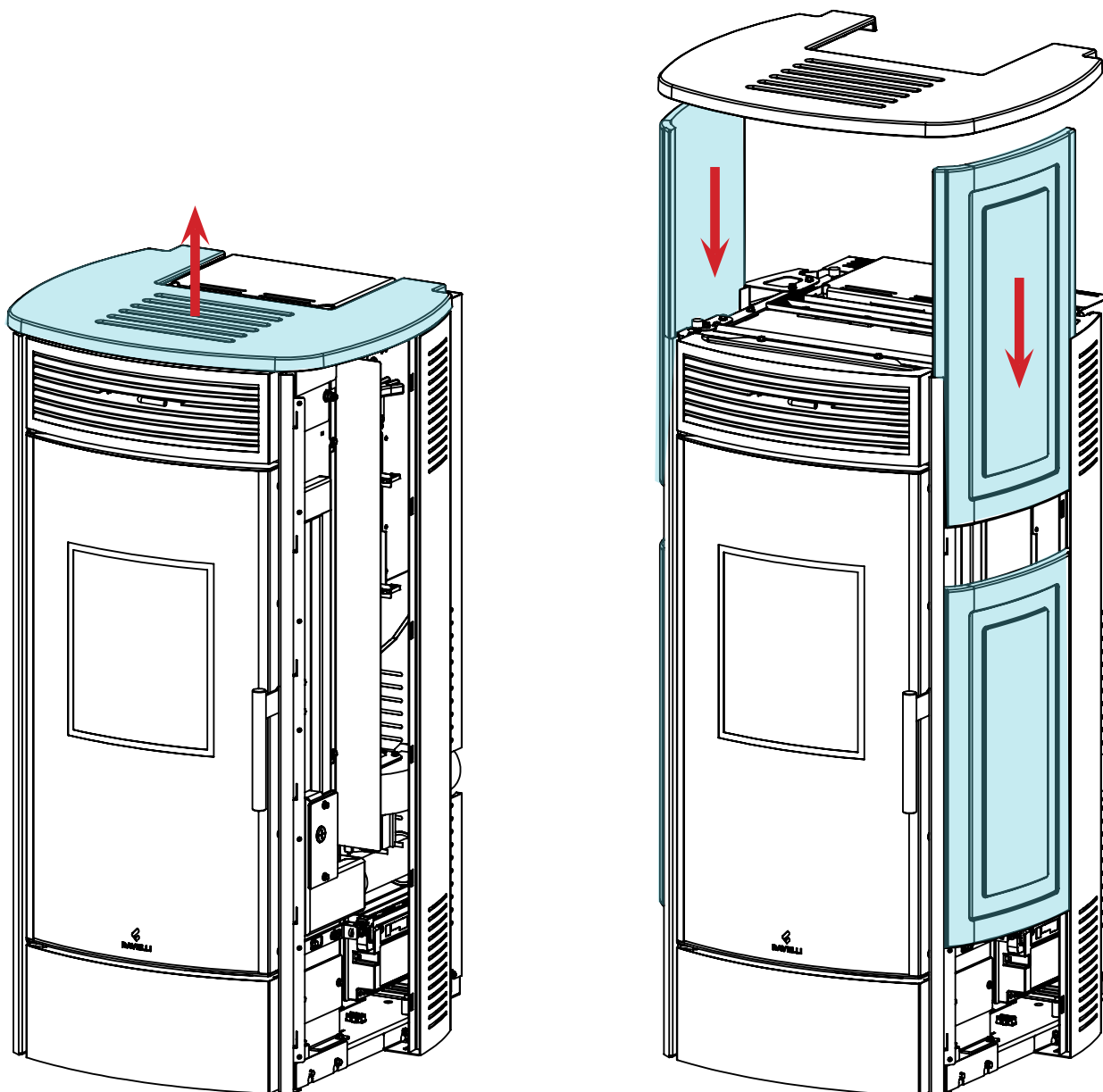

TRASPORTO E INSTALLAZIONE

Avvertenze di sicurezza per il trasporto e l'installazione



L'installazione della stufa deve essere eseguita da un tecnico qualificato, il quale dovrà rilasciare all'acquirente una dichiarazione di conformità dell'impianto e si assumerà l'intera responsabilità dell'installazione e del corretto funzionamento della stufa.



Il luogo di installazione della stufa deve essere scelto in modo che il calore generato possa diffondersi uniformemente negli ambienti che si vogliono scaldare.



La stufa deve essere collegata ad una canna fumaria singola che garantisca il tiraggio dichiarato dal Costruttore e che rispetti le norme di installazione previste nel luogo di installazione.



Il locale dove è installata la stufa deve essere dotato di presa d'aria o di opportuno sistema di approvvigionamento dell'aria esterna.



La presa d'aria dovrà essere posizionata in modo tale da non poter essere ostruita.

Il Costruttore declina ogni responsabilità in caso d'installazioni non conformi alle leggi in vigore, di un ricambio aria locali non corretto e di un uso non appropriato dell'apparecchio.

In particolare è necessario che:

- l'apparecchio sia collegato ad un sistema di evacuazione dei fumi dimensionato opportunamente per garantire il tiraggio dichiarato dal Costruttore, che sia a tenuta e che rispetti le distanze da materiali infiammabili;
- ci sia un'adeguata presa d'aria comburente conforme alla tipologia di prodotto installato o di sistema;
- altri apparecchi a combustione o dispositivi installati non mettano in depressione il locale di installazione della stufa;
- siano rispettate le distanze di sicurezza da materiali infiammabili.

La verifica di compatibilità dell'impianto precede ogni altra operazione di montaggio o posa in opera.



Regolamenti amministrativi locali, prescrizioni particolari delle autorità che riguardano l'installazione di apparecchi a combustione, la presa aria e l'impianto di evacuazione fumi possono variare in base alla regione o alla nazione. Verificare presso le autorità locali se esistono delle prescrizioni di legge più restrittive di quanto qui riportato.

Imballo

Una volta ricevuta la stufa e controllare che:

- corrisponda al modello acquistato;
- non presenti danneggiamenti dovuti al trasporto.

Eventuali reclami devono essere comunicati al trasportatore (anche sul documento di accompagnamento), al momento del ricevimento.



Verificare la portata del pavimento prima di movimentare e posizionare la stufa.

Per la movimentazione della stufa con imballo, seguire la procedura sotto descritta:

- 1 Posizionare le forche del transpallet nelle apposite sedi sotto al bancale di legno.
- 2 Sollevare lentamente.
- 3 Portare la stufa vicino al luogo prescelto per l'installazione.



La stufa deve essere sempre movimentata in posizione verticale. Si deve porre particolare attenzione affinché la porta e il suo vetro siano preservati da urti meccanici che ne compromettono l'integrità.

Per il disimballo della stufa, seguire la procedura sotto descritta:

- 1 Tagliare le reggette e rimuovere il telaio di rinforzo in legno appoggiata sulla scatola
- 2 Sollevare lentamente la scatola di cartone
- 3 Togliere l'eventuale avvolgimento in pluriball o simili
- 4 Togliere la stufa dal bancale e posizionare l'apparecchiatura nel luogo prescelto, facendo attenzione che sia conforme a quanto previsto.



Lo smaltimento dell'imballo è a cura dell'utente finale, in conformità con leggi vigenti nel paese d'installazione.

Predisposizioni per il sistema evacuazione fumi



Prestare attenzione alla realizzazione del sistema di evacuazione fumi e rispettare le normative vigenti nel paese di installazione della stufa.



Il Costruttore declina ogni responsabilità se imputabili ad un sistema di evacuazione fumi mal dimensionato e non a norma.

Canali da fumo e raccordi

Con il termine canali da fumo si indicano le tubazioni che collegano l'apparecchio a combustione con la canna fumaria.

Dovranno essere applicate le seguenti prescrizioni:

- rispettare la norma di prodotto EN 1856-2;
- i tratti orizzontali devono avere una pendenza minima del 3% verso l'alto;
- la lunghezza del tratto orizzontale deve essere la minima possibile e la sua proiezione in pianta non superiore a 4 metri;
- i cambi di direzione devono avere angolo inferiore di 90° (consigliate curve da 45°);
- il numero di cambi di direzione compreso quello per l'introduzione nella canna fumaria, ed esclusa la T in caso di uscita laterale o posteriore, non deve essere superiore a 3;
- la sezione deve essere di diametro costante e uguale dall'uscita del focolare fino al raccordo nella canna fumaria;
- è vietato l'uso di tubi metallici flessibili ed in fibrocemento;
- i canali da fumo non devono attraversare locali nei quali è vietata l'installazione di apparecchi a combustione.

In ogni caso i canali da fumo devono essere a tenuta prodotti della combustione e condense, nonché coibentati se passano all'esterno del locale d'installazione.

Non è ammesso il montaggio di dispositivi di regolazione manuale del tiraggio.

Canna fumaria

La canna fumaria è un elemento di particolare importanza per il corretto funzionamento della stufa.



La canna fumaria deve essere dimensionata in modo tale da garantire il tiraggio dichiarato dal Costruttore.



Non collegare la stufa ad una canna fumaria collettiva.

Nella realizzazione della canna fumaria dovranno essere applicate le seguenti prescrizioni:

- rispettare la norma di prodotto EN 1856-1;
- deve essere realizzata con materiali idonei per garantire la resistenza alle normali sollecitazioni meccaniche, chimiche, termiche ed avere un'adeguata coibentazione termica al fine di limitare la formazione di condensa;
- avere andamento prevalentemente verticale ed essere priva di strozzature lungo la sua lunghezza;
- essere correttamente distanziata mediante intercapedine d'aria e isolata da materiali infiammabili;
- i cambiamenti di direzione devono essere al massimo 2 e di angolo non superiore a 45°;
- la canna fumaria interna all'abitazione deve essere comunque coibentata e può essere inserita in un cavedio purché rispetti le normative relative all'intubatura;
- il canale da fumo va collegato alla canna fumaria mediante un raccordo a "T" avente una camera di raccolta ispezionabile per il residuo di combustione e soprattutto per la raccolta della condensa.



Si raccomanda di verificare nei dati targa della canna fumaria le distanze di sicurezza che devono essere rispettate in presenza di materiali combustibili e la tipologia di materiale isolante da utilizzare.



Utilizzare tubazioni a tenuta stagna con guarnizioni siliconiche.



È vietato utilizzare lo scarico diretto a parete o verso spazi chiusi e qualsiasi altra forma di scarico non prevista dalla normativa vigente nel paese di installazione (Nota Bene: in Italia è consentito solo lo scarico a tetto).

Comignolo

Il comignolo, cioè la parte terminale della canna fumaria, deve soddisfare le seguenti caratteristiche:

- la sezione di uscita fumi deve essere almeno il doppio della sezione interna del camino;
- impedire la penetrazione di acqua o neve;
- assicurare l'uscita dei fumi anche in caso di vento (comignolo anti vento);
- la quota di sbocco deve essere al di fuori della zona di reflusso (fare riferimento alle normative nazionali e locali per individuare la zona di reflusso);
- essere costruito sempre a distanza da antenne o parabole, non deve essere mai usato come supporto.

Installazione

 Per l'installazione e l'uso dell'apparecchio è necessario rispettare tutte le leggi e i regolamenti locali, nazionali ed europei.

 L'installazione della stufa e la predisposizione delle opere murarie deve rispettare la normativa vigente nel paese d'installazione (ITALIA = UNI 10683).

 Le operazioni di installazione devono essere eseguite da un tecnico qualificato e/o autorizzato dal Costruttore. Il personale incaricato dell'installazione dovrà rilasciare all'acquirente una dichiarazione di conformità dell'impianto, il quale si assumerà l'intera responsabilità dell'installazione definitiva e del conseguente buon funzionamento del prodotto installato. Non vi sarà responsabilità da parte di Ravelli in caso di mancato rispetto di tali precauzioni.

Requisiti del locale di installazione

Il locale di installazione della stufa deve essere sufficientemente ventilato. Per soddisfare questo requisito è necessario dotare il locale con una presa d'aria comunicante con l'esterno.

 Il locale di installazione deve essere munito di presa d'aria con sezione libera di almeno 80 cm².

 In caso di installazione in presenza di altri apparecchi di combustione o di impianto di VMC è necessario verificare il corretto funzionamento dell'apparecchio.

La stufa deve essere collocata all'interno di ambienti abitativi. La stufa non può essere installata in bagno o nelle camere da letto e ambienti esplosivi a meno che non sia fatta un'installazione ermetica. Il volume del locale di installazione deve essere adeguato alla potenza dell'apparecchio e comunque superiore a 15 m³.

 I ventilatori di estrazione (esempio: cappe di aspirazione) quando utilizzati nella stessa stanza o spazio della stufa, possono causare problemi al funzionamento della stufa.

 La stufa deve essere installata su un pavimento di adeguata capacità di carico. Se la posizione esistente non soddisfa questo requisito, occorre prendere misure appropriate (ad esempio utilizzando una piastra per la distribuzione del carico).

 Prevedere un adeguato isolamento nel caso il piano sia costituito da materiale infiammabile.

Se il pavimento su cui è appoggiata la stufa è di materiale infiammabile si consiglia un adeguato isolamento. Non possono essere immagazzinati oggetti e parti sensibili al calore o infiammabili in prossimità della stufa; tenere comunque tali oggetti al di fuori dell'area delimitata dalle distanze minime sopra riportate.

L'installazione della stufa deve garantire facile accesso per la pulizia dell'apparecchio stesso, dei condotti dei gas di scarico e della canna fumaria.

Esempi di installazione

In questo tipo di installazione (fig. 1) la canna fumaria deve essere coibentata.

Il cavedio deve essere ventilato.

Nella parte inferiore della canna fumaria è presente un coperchio di ispezione opportunamente isolato da vento e pioggia.

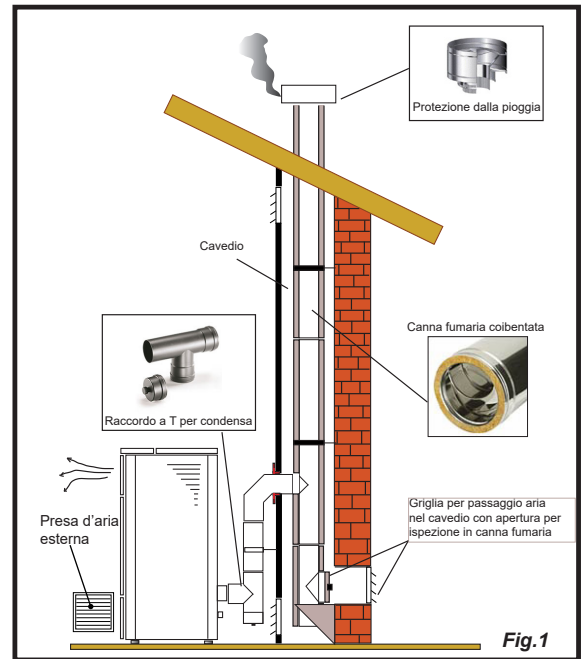
Fig.1

All'uscita della stufa non montare una curva a 90°, in quanto la cenere potrebbe ostruire in poco tempo il passaggio dei fumi, causando problemi di tiraggio della stufa (vedi Fig. 2).

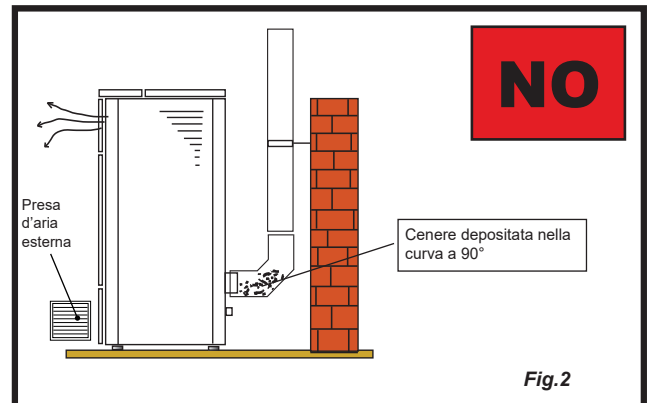
Fig.2

In questo tipo di installazione (Vedi Fig.3) il canale da fumo (cioè il tratto interno dell'abitazione che collega la stufa la canna fumaria) non necessita di coibentazione. Per la canna fumaria, invece è obbligatorio utilizzare una tubazione coibentata. Nella parte inferiore della canna fumaria è stato montato un raccordo di tipo "T" con tappo di ispezione; in modo che il tratto esterno sia ispezionabile. All'uscita della stufa non montare una curva a 90°, in quanto la cenere potrebbe ostruire in poco tempo il passaggio dei fumi, causando problemi di tiraggio della stufa (vedi Fig. 2).

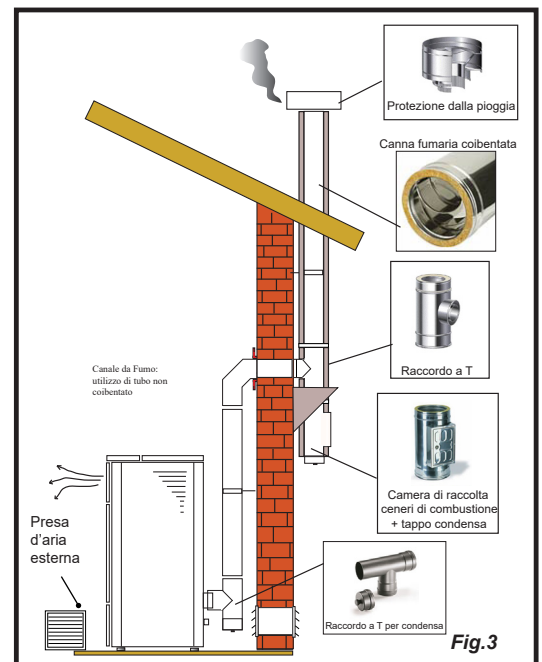
Fig.3

Questo tipo di installazione (Vedi Fig.4) necessita di canna fumaria coibentata.

Nella parte inferiore della canna fumaria, è stato montato un raccordo di tipo "T" con tappo di ispezione.

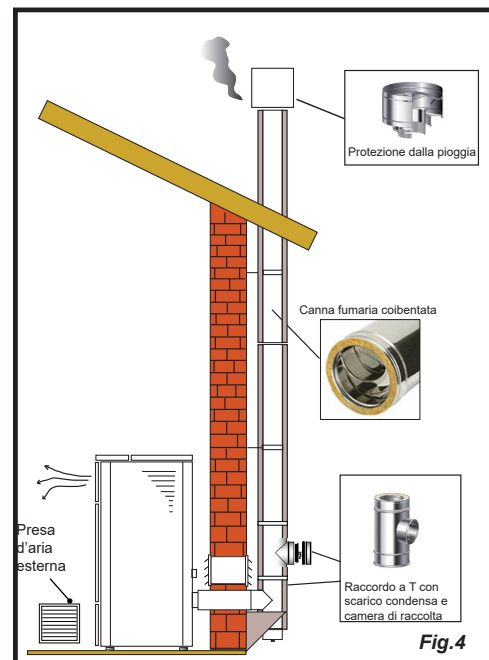

Fig.4

Questo tipo di installazione (Vedi Fig.5) necessita di canna fumaria coibentata, anche se situata all'interno di una canna fumaria già esistente.

Nella parte inferiore della canna fumaria è stato montato un raccordo di tipo "T" con tappo di ispezione. È sconsigliato installare come primo tratto iniziale una curva a 90°, in quanto la cenere ostruirebbe in poco tempo il passaggio dei fumi, causando problemi al tiraggio della stufa (Vedi Fig.2).

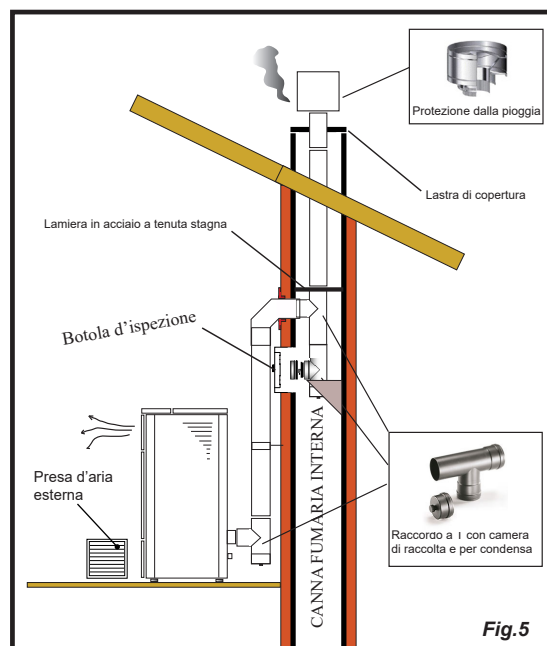

Fig.5

Questo tipo di installazione (Vedi Fig.6) necessita di un tratto orizzontale per collegarsi ad una canna fumaria già esistente. Rispettare le pendenze indicate in figura, in modo da ridurre il deposito della cenere nel tratto di tubo orizzontale. Nella parte inferiore della canna fumaria è stato montato un raccordo di tipo "T" con tappo di ispezione, così come all'imbocco della canna fumaria. È sconsigliato installare come tratto iniziale una curva a 90°, in quanto la cenere ostruirebbe in poco tempo il passaggio dei fumi, causando problemi al tiraggio della stufa (Vedi Fig.2).

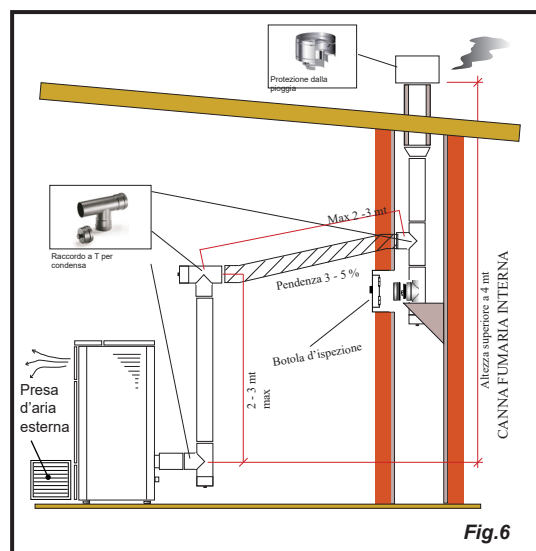

Fig.6

COLLEGAMENTI



I collegamenti devono essere eseguiti da un tecnico qualificato e/o autorizzato dal Costruttore.



La tipologia di cavo da montare in caso di sostituzione, con relativa sezione, è: H05RR-F sez.3G0,75

Collegamento con presa d'aria esterna

Per eseguire il collegamento con presa d'aria esterna, procedere come descritto di seguito:

passo	azione
1	Collegare un tubo di diametro 50 mm al tubo di ingresso aria comburente nella parte posteriore della stufa. Nota: il tubo deve essere di lunghezza massima 2 m.



La presa d'aria dovrà essere installata in modo tale da non poter essere ostruita.

Collegamento canna fumaria



La canna fumaria deve essere dimensionata in modo tale da garantire il tiraggio dichiarato dal Costruttore.



La stufa deve essere collegata ad una canna fumaria singola. È vietato collegare la stufa ad una canna fumaria condivisa con altri apparecchi a combustione o con scarichi di cappe.

Collegamento elettrico

La spina del cavo di alimentazione della stufa deve essere collegata solo dopo la conclusione dell'installazione e dell'assemblaggio dell'apparecchio, e deve rimanere accessibile dopo l'installazione.

Per eseguire il collegamento elettrico, procedere come descritto di seguito:

Collegare il cavo di alimentazione prima alla spina sul retro della stufa e poi ad una presa elettrica a parete.

Alimentare la stufa portando l'interruttore in posizione (I)



Nel periodo di inutilizzo della stufa è consigliabile scollegare il cavo di alimentazione.



Porre attenzione affinché il cavo di alimentazione (e gli altri eventuali cavi esterni all'apparecchio) non entrino a contatto con superfici calde.



Assicurarsi che l'impianto elettrico sia dotato di messa a terra.



Per il collegamento diretto alla rete, è necessario prevedere un dispositivo che assicuri la disconnessione dalla rete, con una distanza di apertura dei contatti che consenta la disconnessione completa nelle condizioni della categoria di sovratensione III, conformemente alle regole di installazione



Si raccomanda al personale autorizzato di prestare particolare attenzione ai collegamenti elettrici dopo ogni intervento effettuato sul prodotto.



Se il cavo di alimentazione è danneggiato, esso deve essere sostituito dal costruttore o il suo servizio assistenza tecnica o comunque da una persona con qualifica simile, in modo da prevenire ogni rischio

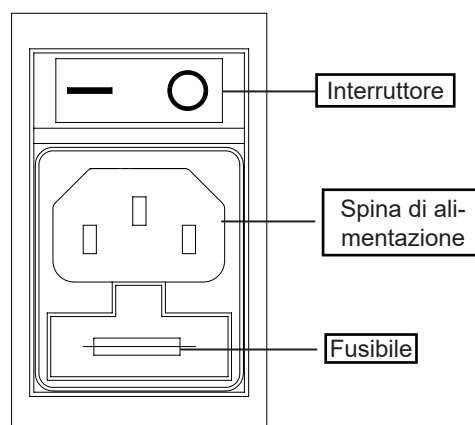

Canalizzazione

Rispettare le normative e leggi vigenti nella regione in cui si installa il prodotto.

I modelli canalizzati permettono di scaldare altri due ambienti dell'abitazione. A questo scopo, collegare dei tubi di diametro 80 mm alle uscite della canalizzazione della stufa. I condotti dovranno essere dimensionati (lunghezza e forma) tenendo conto delle prevalenze residue dei ventilatori della canalizzazione riportate qui.

Utilizzare tubo e guarnizioni in grado di resistere ad alte temperature (che possono raggiungere anche i 200°C): si consiglia l'utilizzo di tubazioni metalliche e guarnizioni siliconiche.

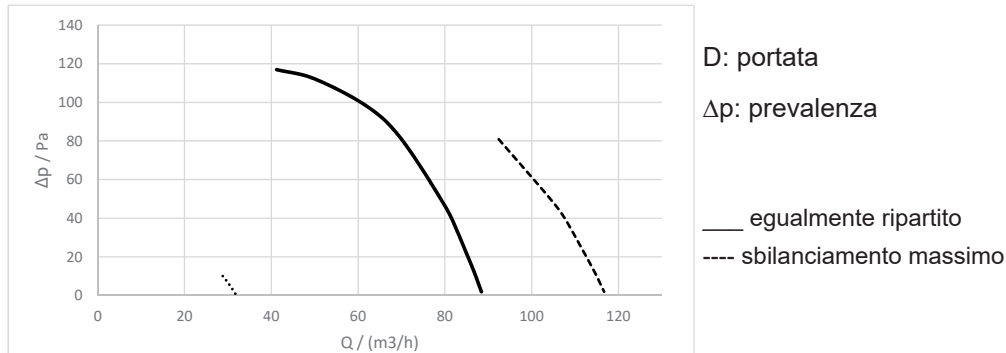

Il tubo della canalizzazione può raggiungere temperature molto elevate: è pertanto necessario isolarlo opportunamente e con materiali adeguati, in quei punti in cui possa venire a contatto con superfici infiammabili o che sensibili alle alte temperature oltre che per proteggere le persone e animali da possibili ustioni.

Se si utilizza un tubo rigido per la canalizzazione, si consiglia di usare curve a 45°.

Nel caso di attraversamento di pareti costruite con materiali infiammabili è obbligatorio proteggere tali materiali utilizzando materiali isolanti o accorgimenti adeguati.

Si consiglia di coibentare il tubo della canalizzazione per tutta la sua lunghezza per evitare dispersioni di calore.

È obbligatorio collegare la stufa al condotto di canalizzazione dell'abitazione prima dell'accensione. Assicurarsi che non sia possibile arrivare a toccare le pale del ventilatore, installando le dovute misure di sicurezza (es: griglia bocchetta canalizzazione o tubo di lunghezza maggiore di 620 mm).

La canalizzazione preleva molta aria dalla stanza in cui è installata la stufa immettendola nell'altro locale da riscaldare. Per tale motivo è consigliabile garantire il ricircolo dell'aria tra la stanza in cui è installata la stufa e l'ambiente riscaldato dalla canalizzazione. In tal modo si ottimizzerà il riscaldamento delle stanze evitando il richiamo di aria fredda dall'esterno e le perdite di calore.

Si raccomanda di consultare il capitolo specifico per apprendere le impostazioni della canalizzazione.

Collegamento sonde esterne o termostati

Per gestire le canalizzazioni in modo automatico, collegare ai connettori posteriori una sonda temperatura o termostato esterno (optional).

Collegare un termostato esterno aperto/chiuso pertanto non in tensione.

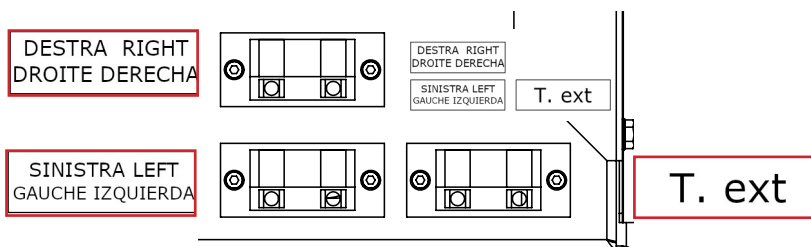

Collaudo e messa in servizio

La messa in esercizio della stufa deve essere preceduta dal collaudo che prevede la verifica di funzionamento dei seguenti elementi:

- collegamento al sistema di evacuazione fumi;
 - collegamenti elettrici;
 - controllo che tutti i materiali per la costruzione del canale da fumo, canna fumaria, comignolo, siano a norma ed idonei all'uso.
- Il collaudo è positivo solo quando tutte le fasi di funzionamento saranno completate senza che siano state rilevate anomalie.

Schema elettrico Sphere C Déco e Sphere C Steel

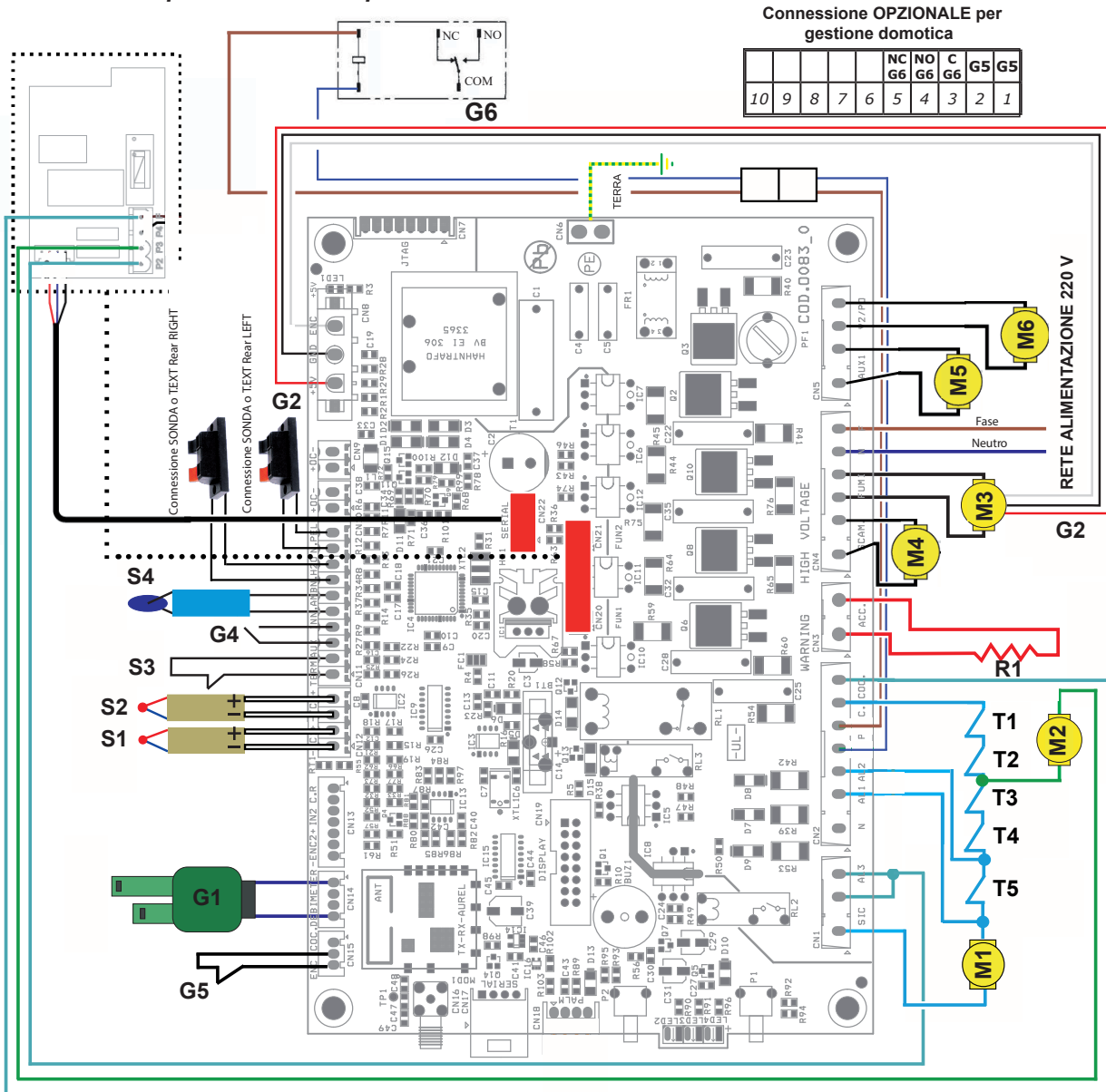

LEGENDA:

Sicurezze

- T1 - Contatto sportello fuoco
- T2 - Contatto cassetto cenere (se presente)
- T3 - Contatto serbatoio pellet
- T4 - Sicurezza pellet
- T5 - Pressostato

Motori

- M1 - Motoriduttore coclea
- M2 - Pulitore automatico
- M3 - Estrattore fumi
- M4 - Scambiatore (frontale)
- M5 - Scambiatore DX
- M6 - Scambiatore SX

Resistenza

- R1 - Resistenza

Sonde

- S1 - Sonda fumi (J)
- S2 - Sonda fiamma (K)
- S3 - Termostato esterno
- S4 - Sonda ambiente (opt)

Generico

- G1 - Dibimetra
- G2 - Encoder lettura giri estrattore
- G3 - Palmare RADIO Touch
- G4 - Conta colpi pulitore automatico
- G5 - Contatto gestione domotica
- G6 - Contatto accensione GAS - Segnalazione allarme uscita domotica (TRF 39)



Schema elettrico Sphere V Déco e Sphere V Steel

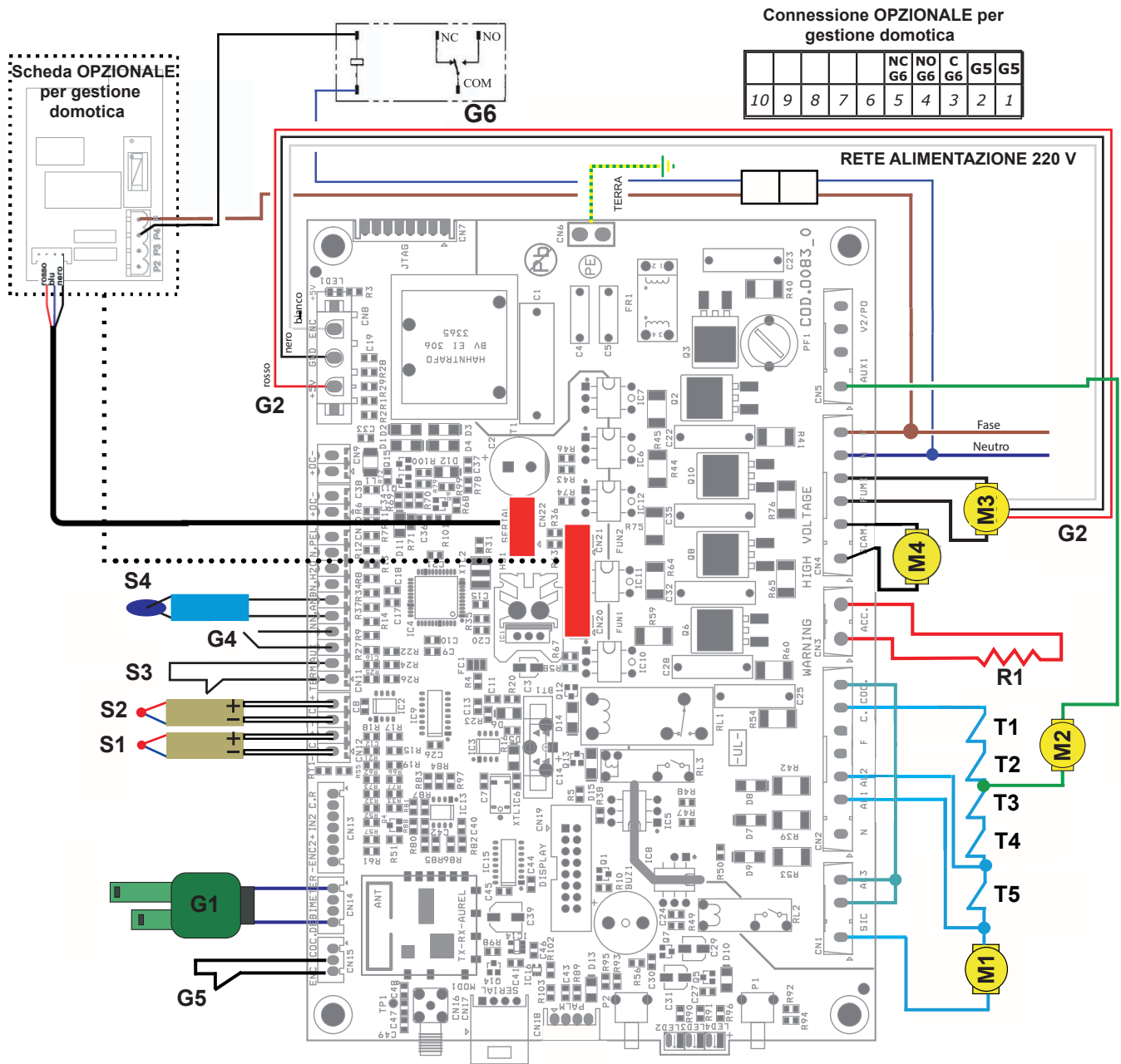

LEGENDA:

Sicurezze

- T1 - Contatto sportello fuoco
- T2 - Contatto cassetto cenere (se presente)
- T3 - Contatto serbatoio pellet
- T4 - Sicurezza pellet
- T5 - Pressostato

Motori

- M1 - Motoriduttore coclea
- M2 - Pulitore automatico
- M3 - Estrattore fumi
- M4 - Scambiatore (frontale)

Resistenza

- R1 - Resistenza

Sonde

- S1 - Sonda fumi (J)
- S2 - Sonda fiamma (K)
- S3 - Termostato esterno
- S4 - Sonda ambiente (opt)

Generico

- G1 - Debimetro
- G2 - Encoder lettura giri estrattore
- G3 - Palmare RADIO Touch
- G4 - Conta colpi pulitore automatico
- G5 - Contatto gestione domotica
- G6 - Contatto accensione GAS - Segnalazione allarme uscita domotica (TRF 39)



COMANDI ED UTILIZZO

Descrizione pannello comandi

La stufa è comandata da una scheda elettronica che permette una combustione completamente automatica e controllata. Essa consente di regolare la fase di accensione, i livelli di potenza e la fase di spegnimento, garantendo un funzionamento sicuro. Sul retro della stufa è presente un pannello comandi che permette di sincronizzare la scheda elettronica con il palmare ed accendere/spegnere la stufa.

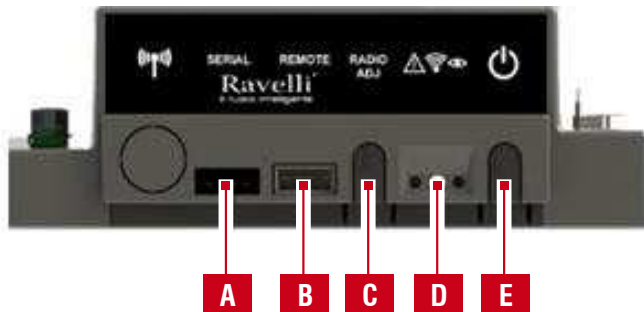

A	Presse seriale
B	Presse collegamento cavo palmare
C	Radio ADJ: pulsante per collegare il palmare alla scheda
D	Led di segnalazione Rosso: allarme attivo Giallo: In attesa di comunicazione con il palmare Verde: Stufa accesa
E	Tasto di accensione / spegnimento stufa

Inizializzazione del palmare

Il palmare, dopo un prima breve schermata indicante il logo Ravelli, elencherà le lingue disponibili a menu. Selezionare la lingua desiderata con i tasti di scorrimento e convalidare la selezione con il tasto di conferma.



Per potere operare correttamente, il palmare necessita di interfacciarsi con la scheda elettronica presente all'interno della stufa. Per questo motivo il display mostra il seguente messaggio:



Nel caso di primo utilizzo del palmare, scegliere **SI** con i tasti di selezione e convalidare con il tasto di conferma.

Il display del palmare mostrerà la seguente schermata:

Mantenere premuto per alcuni secondi il tasto di comunicazione radio (RADIO ADJ) della scheda elettronica, posta sulla parte posteriore della stufa, per inizializzare il palmare.



Il LED giallo lampeggiante (identificato come D nella descrizione pannello comandi) indica che la scheda elettronica è in attesa di ricevere il segnale del palmare.

Premendo il tasto di conferma sul palmare, i componenti entrano in comunicazione tra loro. Un segno di spunta sul display, accompagnato da un segnale acustico, indica che l'operazione di inizializzazione del palmare si è conclusa con successo.



Nel caso di sostituzione delle batterie non è necessario eseguire la procedura di inizializzazione del palmare. In questo caso, quando il display mostrerà il messaggio "PRIMA INSTALLAZIONE ?", selezionare NO e premere il tasto di conferma

Descrizione del palmare

Il palmare si presenta come nell'immagine seguente:

Le informazioni riportate di seguito vi permetteranno di familiarizzare con il prodotto e di ottenere le migliori prestazioni.

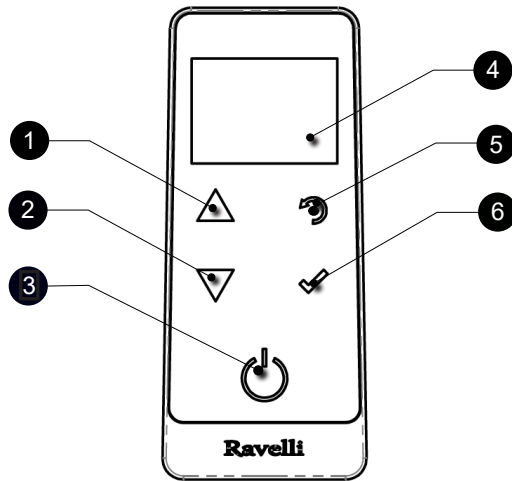

- | | |
|---|--|
| 1 | Tasto di incremento "SU" (tasto di selezione) |
| 2 | Tasto di decremento "GIU" (tasto di selezione) |
| 3 | Tasto ON/OFF o ripristino da modalità "Sleep" |
| 4 | Display |
| 5 | Tasto di accesso a MENU e ritorno |
| 6 | Tasto di conferma |



In modalità "Sleep" lo schermo del palmare viene oscurato, mantenendo comunque attiva la comunicazione radio con la stufa, al fine di ridurre il consumo delle batterie.

Inserimento delle batterie nel palmare

Togliere il coperchio di protezione delle batterie, posto sul retro del telecomando come in figura A ed Inserire n. 3 batterie (tipo ministilo AAA 1,5V) nell'alloggiamento del palmare facendo attenzione alla polarità. Rimettere il coperchio di protezione batterie come in figura B. Il palmare, dopo un prima breve schermata indicante il logo Ravelli, elencherà le lingue disponibili a menu.



Figura A



Figura B

Cosa succede in caso di batterie scariche

In caso di batteria scarica, all'interno della "goccia" è presente un simbolo che indica lo stato di limite della stessa, pur mantenendo attive le funzioni del palmare.



Non appena il livello di batteria non permette in alcun modo la comunicazione radio, il palmare mostra a schermo intero l'immagine della batteria scarica, bloccando tutte le funzioni del palmare fino ad avvenuta sostituzione delle batterie.



In caso di inutilizzo prolungato si consiglia di togliere le batterie dal telecomando.

Descrizione del display

Il display del palmare si presenta come di seguito (schermata Home):

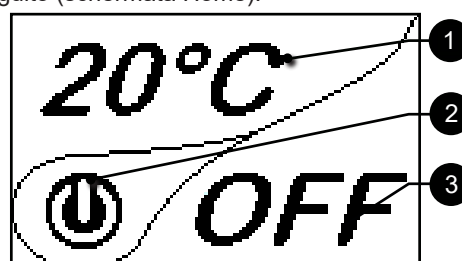



Dopo 5 minuti di inattività, il display del palmare si oscura passando in modalità "SLEEP", pur mantenendo la connessione radio con la stufa. Una successiva pressione del tasto ON/OFF riattiva il display.



La prima pressione di un qualsiasi tasto con display attivo accende la sua retroilluminazione, non interpretandolo come un comando.

Il display si divide in tre parti:

1. Mostra l'attuale temperatura ambiente rilevata dal palmare. La pressione del tasto di scorrimento SU permette di modificare il set temperatura con i due tasti di scorrimento SU/GIU'. La conferma di ogni variazione avviene in automatico entro 3 secondi dall'avvenuta modifica o per mezzo della pressione del tasto di conferma. Un segnale acustico attesta l'avvenuta variazione.



2. Icona che indica lo stato della stufa (vedi schema sintetico fasi).

3. Nelle fasi non attive (in abbinamento con la parte 2 del display) indica lo stato della stufa.

Nelle fasi attive indica la potenza di lavoro della stufa. La pressione del tasto di scorrimento GIU' permette di modificare la potenza, modificabile con i due tasti di scorrimento SU/GIU'. La conferma di ogni variazione avviene in automatico entro 3 secondi dall'avvenuta modifica o per mezzo della pressione del tasto di conferma. Un segnale acustico attesta l'avvenuta variazione.



Impostazione della data e dell'ora

Di seguito sono riportati i passi da seguire per accedere al relativo menu.



Pressione del tasto di "accesso a menu" per accedere alla schermata MENU

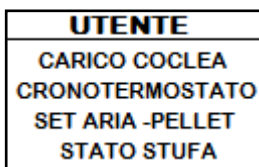

Pressione del tasto "conferma" per accedere alla schermata UTENTE

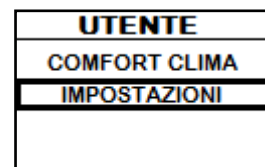

Pressione ripetuta del tasto di "selezione" per passare alla seconda schermata di menu UTENTE e selezionare IMPOSTAZIONI.

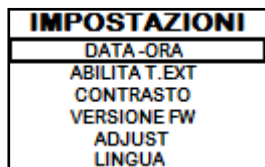

Pressione del tasto "conferma" per accedere alla schermata IMPOSTAZIONI

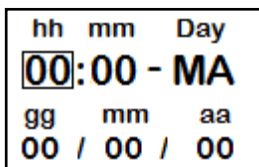

Pressione del tasto "conferma" per accedere alla schermata DATA - ORA

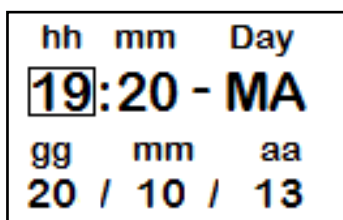

Pressione del tasto di incremento per modificare ogni singola voce



Pressione del tasto di decremento per modificare ogni singola voce



Pressione del tasto "conferma" per confermare il settaggio e passare alla voce successiva.



Pressione ripetuta del tasto "ritorno" per visualizzare la schermata di home.

PROCEDURE DI UTILIZZO

! In caso di incendio della canna fumaria, chiamare immediatamente i Vigili del Fuoco.

Verifiche prima dell'accensione

! Assicurarsi di avere letto e compreso perfettamente il contenuto di questo libretto istruzioni.

Prima di eseguire l'accensione della stufa, occorre assicurarsi che:

- il serbatoio del pellet sia carico;
- la camera di combustione sia pulita;
- la chiusura ermetica della porta a fuoco e del cassetto cenere funzionino correttamente;
- la spina elettrica sia collegata correttamente;
- siano stati rimossi tutti gli elementi che potrebbero bruciare (istruzioni, etichette adesive varie);
- Il braciere se amovibile sia posizionato in modo corretto nella sua sede.

+ Durante le prime ore di utilizzo è possibile che le vernici utilizzate per rifinire la stufa possano emanare un odore sgradevole. Inoltre è possibile sentire l'odore tipico delle parti metalliche sottoposte a alte temperature. Assicurarsi che sia garantito un sufficiente ricambio d'aria nella stanza. Questi inevitabili sconvenienti spariranno dopo le prime ore di funzionamento. Per ridurre i disagi al minimo, tenere accesa la stufa per qualche ora a bassa potenza e nel periodo iniziale non sovraccaricare evitando cicli gravosi di riscaldamento raffreddamento.

+ Durante l'accensione iniziale, la vernice completa la sua essiccazione e si indurisce. Pertanto, per non rovinarle è sconsigliato toccare le superfici verniciate della stufa in questa fase.

Carico della coclea

Prima di effettuare la prima accensione della stufa, tutte le volte che la stufa è in allarme "06 - Pellet esaurito", e comunque tutte le volte che la tramoggia si è completamente svuotata, è necessario effettuare il carico iniziale della coclea. Questa fase serve a riempire il sistema di caricamento del pellet in modo che al momento dell'accensione avvenga il corretto carico di pellet nel braciere. Nel caso in cui non si eseguono le operazioni di carico coclea, si potrebbero verificare episodi di mancata accensione della stufa.

! Al termine del carico della coclea e prima dell'accensione della stufa ricordarsi sempre di svuotare il braciere e verificare che il braciere sia pulito. Non svuotare mai il braciere all'interno della tramoggia.

! Dopo ogni operazione di manutenzione, assicurarsi che il braciere sia posizionato in modo corretto nella sua sede.

! Nei modelli con braciere autopulente non è necessario rimuovere il pellet nel braciere: il pellet caricato è sufficiente per l'accensione successiva.



Pressione del tasto di "accesso a menu" per accedere alla schermata MENU



Pressione del tasto "conferma" per accedere alla schermata UTENTE



Pressione del tasto di "conferma" per attivare la rotazione della coclea

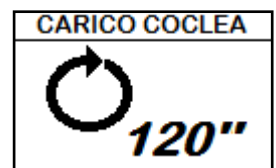

Accensione e spegnimento dell'apparecchio

Dalla schermata di "Home", è possibile accendere e/o spegnere la stufa mantenendo premuto il tasto ON/OFF sul palmare per qualche secondo. Un segnale acustico avvertirà dell'avvenuta accensione o spegnimento dell'apparecchio. In caso non sia possibile usare il palmare si può accendere/spegnere l'apparecchio utilizzando l'apposito tasto posto sulla scheda elettronica.

! Non spegnere la stufa disconnettendo la spina elettrica dalla presa a parete.

+ La comparsa del messaggio "REGOLARE SISTEMA RDS" indica che la procedura iniziale di collaudo e taratura dei parametri non è stata effettuata correttamente. Questa indicazione non implica il blocco della stufa (vedi sezione POP UP DI SEGNALAZIONE).

Cosa fare in caso di allarme “Mancata accensione”

Se il sistema non rileva l'accensione della fiamma entro il tempo prestabilito il funzionamento verrà bloccato con l'allarme “Mancata accensione”.

Prima di riaccendere la stufa verificare che ci sia pellet in tramoggia, che porta e vano cassetto cenere siano chiusi, che non ci siano ostruzioni al sistema di ingresso dell'aria comburente e soprattutto che, nei modelli senza braciere autopulente, il braciere sia vuoto, pulito e correttamente posizionato. Se il problema persiste potrebbe essere dovuto ad un problema tecnico (candeletta di accensione, regolazioni, ecc...), quindi si prega di contattare un CAT Ravelli.



L'accumulo di pellet incombusto nel braciere dopo una mancata accensione deve essere rimosso prima di procedere con una nuova accensione.



Il braciere potrebbe essere molto caldo: pericolo di ustione!



Non svuotare mai il braciere all'interno della tramoggia.



Nelle stufe con braciere autopulente è sufficiente resettare l'allarme e riaccendere la stufa: prima di caricare ulteriore pellet, la stufa cercherà di accendere l'eventuale pellet già presente nel braciere.

Settaggio della temperatura e della potenza di lavoro:

Impostare i due valori seguendo le indicazioni fornite nel capitolo “Descrizione del display”

FASI DI FUNZIONAMENTO DELL'APPARECCHIO

Sequenza delle fasi di accensione

ACCENSIONE - fase iniziale di caricamento pellet;

FASE FIAMMA - fase di attesa sviluppo della fiamma; e fase di stabilizzazione fiamma e riduzione carburante (pellet) all'interno del braciere;



LAVORO - fase di funzionamento descritta nel capitolo dedicato;



La modulazione

Durante la fase di lavoro, quando il set temperatura ambiente è stato raggiunto la stufa passa in modalità MODULA, fase in cui il consumo di combustibile è al minimo.

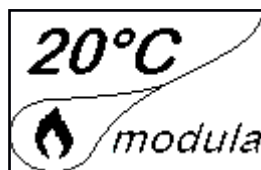

Qualora si volesse rilevare la temperatura ambiente per mezzo di un termostato esterno (optional), questo dovrà essere collegato nell'apposito connettore posto sul lato posteriore della stufa; si dovrà pertanto attivare la lettura nell'apposito menu “IMPOSTAZIONI - ABILITA TERMOSTATO”. A display comparirà la scritta TON / TOFF in base alla richiesta del termostato.



Collegare un termostato esterno aperto/chiuso pertanto non in tensione inoltre si consiglia un termostato con offset di almeno 3°C se si desidera usare la funzione comfort clima.

Descrizione delle funzioni a menu



Pressione del tasto per accedere alla schermata dei MENU



I menu TECNICO e PRODUTTORE sono protetti da password d'accesso. La modifica di parametri all'interno di questi menu potrebbe compromettere il funzionamento e la sicurezza della stufa. In questo caso la garanzia viene invalidata.

Cronotermostato

Con la funzione Cronotermostato è possibile programmare per ogni giorno della settimana l'accensione e lo spegnimento automatico della stufa in 4 intervalli temporali indipendenti (IMPOSTA CRONO 1-2-3-4). Di seguito sono riportati i passi da seguire, partendo dalla schermata Home, per accedere al relativo menu:

Step 1: Premere il pulsante di accesso al MENU sul palmare.

Step 2: Selezionare UTENTE tramite i tasti di selezione e premere il tasto CONFERMA.

Step 3: Premere i tasti di selezione per navigare le schermate del menu UTENTE. Selezionare CRONOTERMOSTATO e premere il tasto CONFERMA.

Step 4: Viene visualizzata la schermata CRONO. Premere i tasti di selezione e selezionare ABILITA CRONO. Premere il tasto CONFERMA.

Step 5: Viene visualizzata la schermata ATTIVA CRONO. Premere i tasti di selezione e selezionare ABILITA CRONO. Premere il tasto CONFERMA.

Step 6: Nella schermata ATTIVA CRONO, premere il tasto per abilitare o disabilitare la funzione cronotermostato.

Step 7: Premere INDIETRO per tornare alla schermata CRONO.

Step 8: Per modificare uno dei 4 programmi a disposizione, selezionarli premendo e entrare nella schermata di modifica con il tasto.

Step 9: Pressione del tasto "conferma" al termine delle impostazioni della seguente pagina di CRONO.

1	Orario di accensione
2	Orario di spegnimento
3	Giorno della settimana in cui il programma è attivo
4	Numero programma "crono"
5	Impostazione della potenza
6	Impostazione delle temperature ambiente

Il tasto di uscita riporta al menu CRONO per poter impostare le altre variabili di funzione relative al menu.

Per uscire dalla schermata e tornare alla schermata di "home", premere ripetutamente il tasto.

Set aria - pellet

L'impostazione della miscela PELLETT-FLUSSO permette di regolare la combustione variando la quantità di pellet caricata nel bruciere e/o la quantità d'aria. Infatti, per sua natura il pellet è variabile nelle dimensioni del grano e nella composizione: anche sacchetti di pellet della stessa marca possono avere caratteristiche differenti.

In caso di combustione non ottimale, variare il parametro del flusso per regolare l'aria della combustione. Se la sola regolazione dell'aria non è sufficiente, potrebbe essere necessario modificare anche il parametro del pellet.

La regolazione della combustione è un'operazione che necessita di molta esperienza. Si consiglia di rivolgersi ad un Centro Assistenza Autorizzato per tarare la stufa in modo opportuno.

Step 1: Premere il pulsante di accesso al MENU sul palmare.

Step 2: Selezionare UTENTE tramite i tasti di selezione e premere il tasto CONFERMA.

Step 3: Premere i tasti di selezione per navigare le schermate del menu UTENTE.

Step 4: Selezionare SET ARIA-PELLET e premere il tasto CONFERMA.

Step 5: Utilizzare i tasti SU e GIÙ per modificare il valore % pellet.

Step 6: Premere il tasto CONFERMA in modo da confermare il valore e passare alla voce modifica % flusso.

Step 7: Utilizzare i tasti SU e GIÙ per modificare il valore % pellet. Premere il tasto CONFERMA in modo da confermare il valore e passare alla voce modifica % flusso.

Step 8: Per uscire dalla schermata e tornare alla schermata di "home", premere ripetutamente il tasto.

Stato Stufa

Di seguito sono riportati i passi da seguire, partendo dalla schermata di Home, per accedere al relativo menu.



RPM	00,00	g/min
T	0000	°C
Tsk	0030	°C
ALLARME	ATTIVA	

In questo menu si potrà verificare il corretto funzionamento dei parametri più importanti dell'apparecchio. Di seguito si riporta un elenco di dati reali della stufa utili al servizio di assistenza durante le fasi di controllo.

- RDS lettura attuale RDS (m/s)
- RPM velocità attuale estrattore fumi (rpm)
- T temperatura fumi (°C)
- Indicazione dello stato stufa
- SET valore impostato RDS (m/s)
- Df temperatura sonda fredda RDS (°C)
- Dr temperatura sonda fredda RDS (°C)
- Sk: temperatura scheda elettronica (°C)

Per uscire dalla schermata STATO STUFA e tornare alla schermata di Home, premere ripetutamente il tasto.

Comfort clima

L'attivazione di questa funzione permette alla stufa di spegnersi automaticamente, una volta raggiunta la temperatura ambiente desiderata, di spegnersi. Appena il set temperatura è raggiunto la stufa passa in modalità modula. Quando la temperatura della stanza raggiunge il valore impostato sul palmare o sul termostato esterno, la stufa attiva la fase di modulazione, se la temperatura raggiunta è mantenuta per un periodo di tempo stabilito (RITARDO SPEGNIMENTO), la stufa si spegne automaticamente, e sul display compare la scritta ECO. La stufa si riaccende quando la temperatura scende al di sotto della soglia impostata (DELTA RIPARTENZA). Di seguito sono riportati i passi da seguire per accedere al relativo menu.

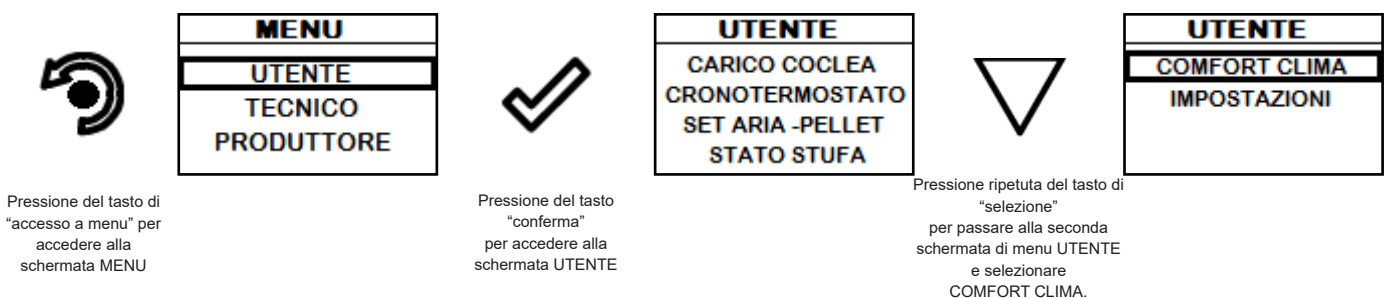

Una volta effettuato l'accesso al menu Comfort clima è possibile operare sulle impostazioni dedicate alla funzione:

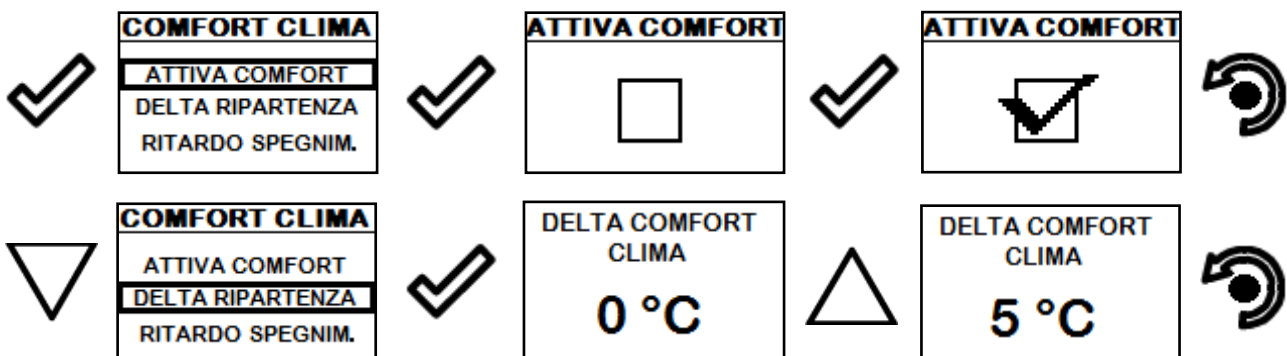



Premere ripetutamente il tasto fino al ritorno della schermata di Home.

La prima impostazione permette l'attivazione della funzione COMFORT CLIMA; questa funzione ha lo scopo di verificare che la temperatura impostata all'ambiente venga mantenuta al settaggio impostato per un periodo massimo di "X" minuti (RITARDO SPEGNIMENTO: 5 MIN) prima di passare alla fase di ECO STOP. La stufa mantiene questo stato fino a quando la temperatura dell'ambiente scende al di sotto del valore impostato (DELTA COMFORT CLIMA: 5°C).

Ad esempio, con un set ambiente di 21°C, la stufa si spegne al suo raggiungimento, per ripartire quando viene rilevata una temperatura di 16°C (21°C - 5°C).

E' possibile attivare la funzione anche utilizzando un termostato esterno, in questo caso non viene considerato il valore di DELTA COMFORT CLIMA.

Impostazioni

Di seguito sono riportati i passi da seguire, partendo dalla schermata di Home, per accedere al relativo menu.



Dopo aver seguito la procedura riportata sopra

Impostazioni > Abilita termostato

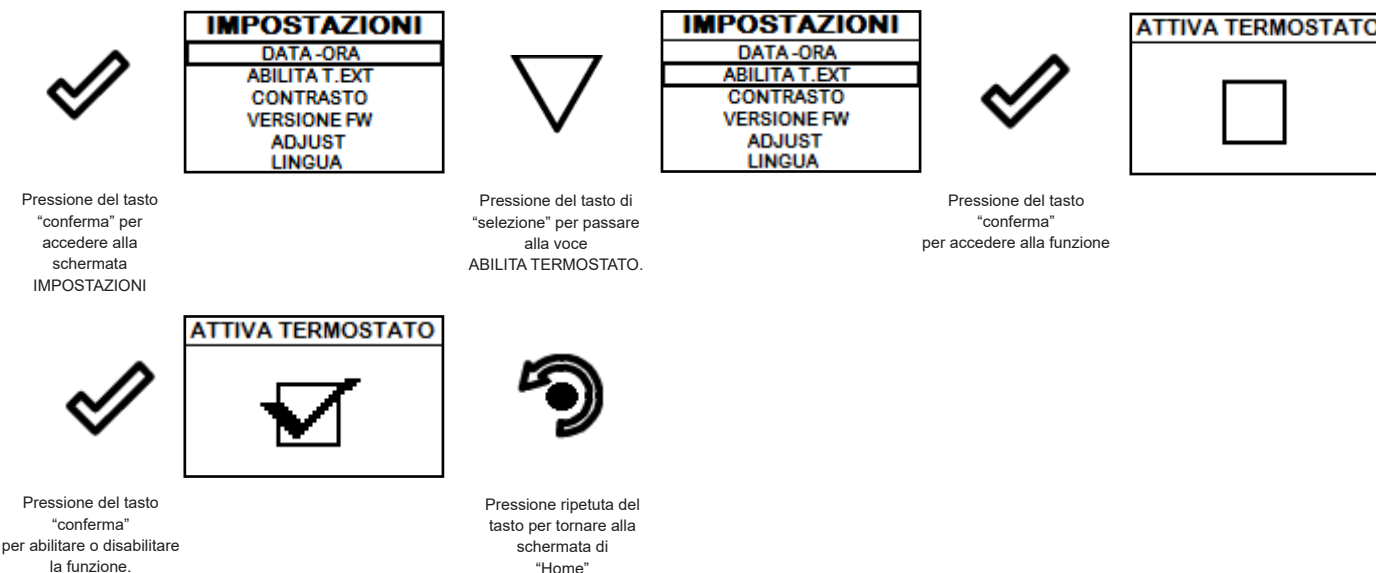

Nella schermata Home, al posto della temperatura ambiente rilevata ed impostabile, compare la stringa T ON se la stanza in cui è installato il termostato non ha ancora raggiunto la temperatura richiesta, oppure la scritta T OFF se nella stanza la temperatura ambiente viene raggiunta.

Impostazioni > Contrasto

Con questa funzione è possibile variare l'impostazione del contrasto per migliorare la visualizzazione del display del palmare. L'impostazione del contrasto per migliorare la visualizzazione del display del palmare.



Tasti "SU" e "GIU"
Il valore può variare da 0 a 100. 50 è il valore standard.



La pressione del seguente tasto permette la conferma del dato ed il passaggio alla schermata all'interno del menu IMPOSTAZIONI.

Impostazioni > Versione firmware

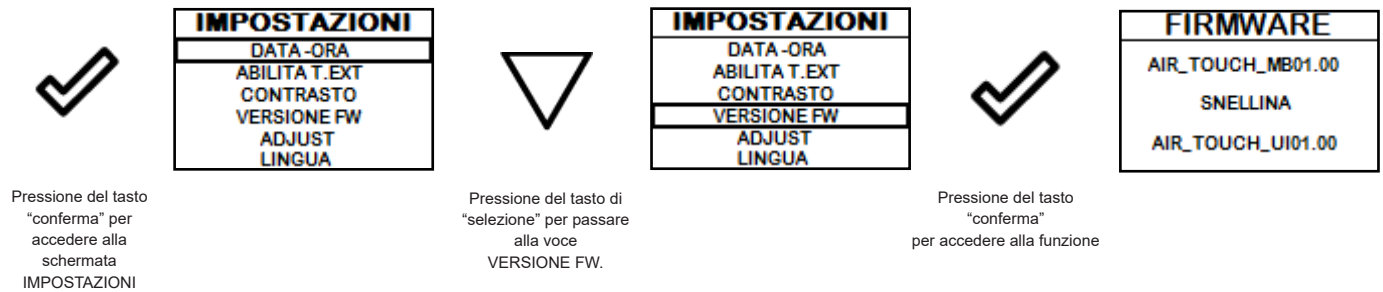

La pressione del seguente tasto permette la conferma del dato ed il passaggio alla schermata all'interno del menu IMPOSTAZIONI.

Impostazioni > Adjust

La funzione adjust permette di modificare il valore letto dalla sonda ambiente presente all'interno del palmare, aumentandolo o diminuendolo del valore impostato (offset).

Effettuare tale regolazione con cautela e solo dopo aver verificato scostamenti rispetto alla reale temperatura ambiente con uno strumento affidabile!

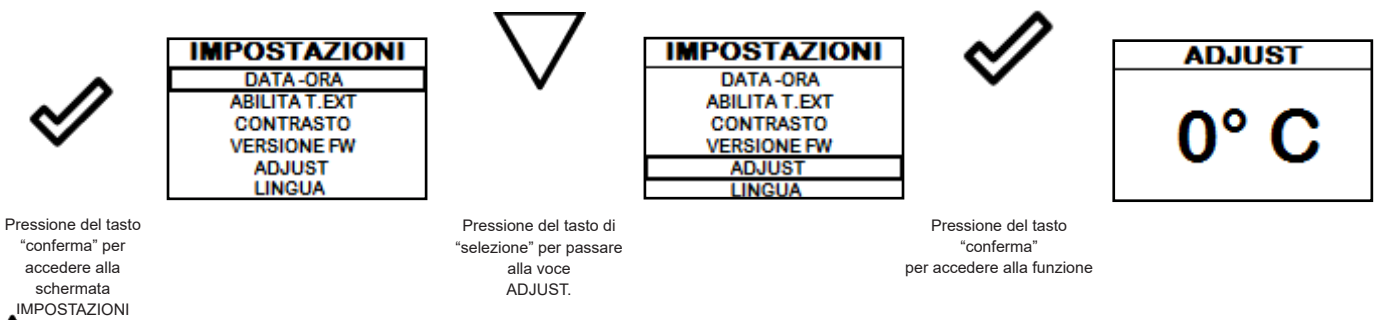

tasti "SU" e "GIU" Il valore può variare da -10°C a 10°C. Il valore standard è 0°C.



La pressione del seguente tasto permette la conferma del dato ed il passaggio alla schermata all'interno del menu IMPOSTAZIONI.

Impostazioni > Lingua

Per accedere alla seguente impostazione, seguire gli stessi passi riportati in precedenza o più semplicemente togliere e rimettere le batterie, il palmare si resetta e viene richiesta nuovamente la lingua che si desidera impostare.

Canalizzazione doppia

Questa funzione permette di gestire la ripartizione dell'aria calda tra stanza in cui è installata la stufa e le stanze raggiunte dalla canalizzazione.

La funzione prevede due modalità di funzionamento: gestione manuale e gestione automatica.

Gestione manuale: l'utente imposta manualmente la ripartizione di aria calda tra ventilazione frontale e canalizzazioni.

Gestione automatica: la stufa gestisce automaticamente la ripartizione dell'aria calda tra ventilazione frontale e canalizzazioni, in base alle temperature delle stanze.

Gestione

Di seguito sono riportati i passi da seguire, partendo dalla schermata Home, per accedere al relativo menu.

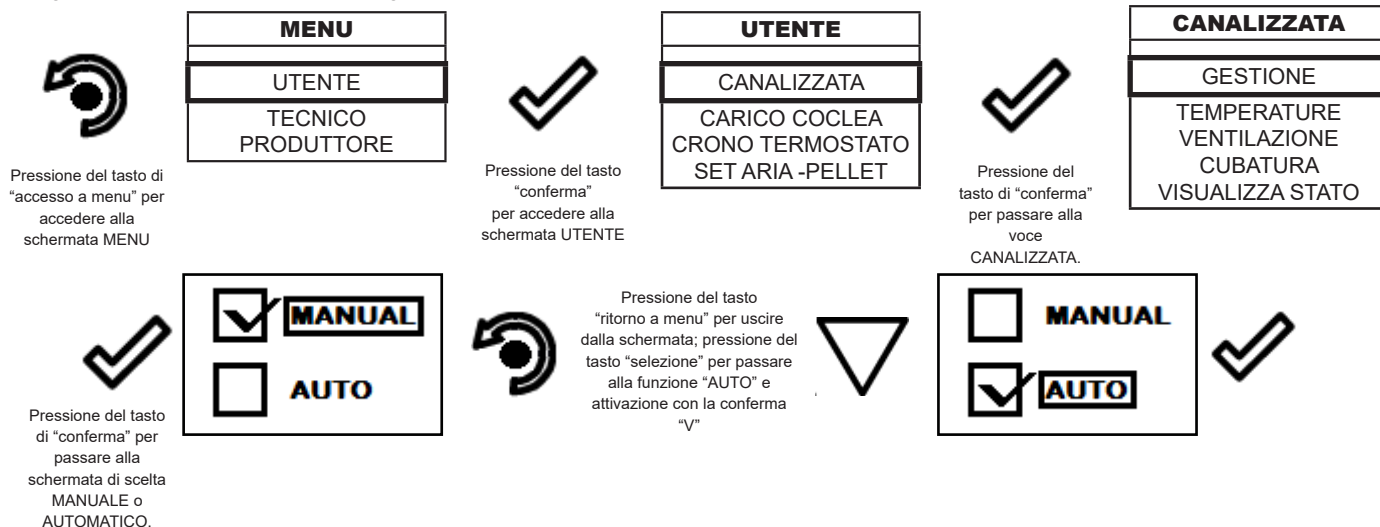

Il tasto di uscita riporta al menu CANALIZZATA per poter impostare le altre variabili di funzione relative al menu.

Per uscire dalla schermata GESTIONE e tornare alla schermata di "Home", premere ripetutamente il tasto.

Ventilazione (gestione manuale)

Quando è attiva la gestione manuale è possibile modificare la potenza della canalizzazione

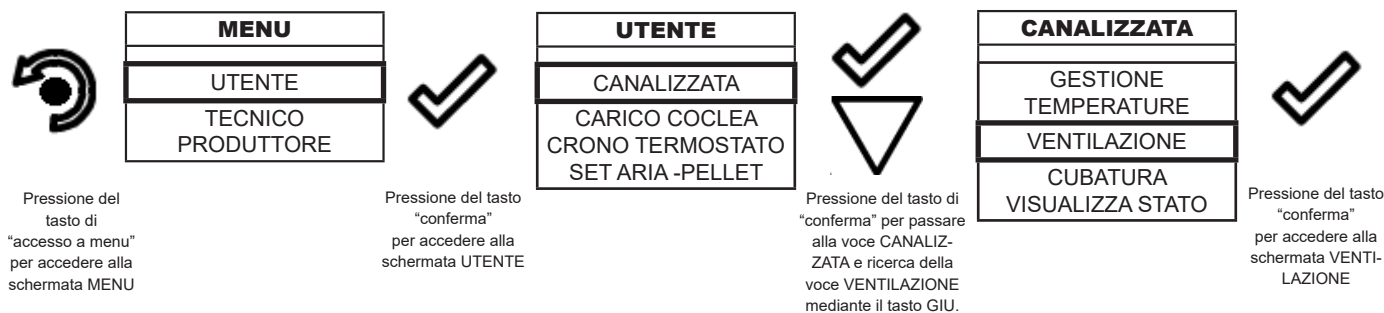

Una volta effettuato l'accesso alla voce ventilazione, si avrà la seguente schermata: nella riga superiore del display viene mostrata la potenza della ventilazione frontale, la parte inferiore del display mostra la ripartizione dell'aria calda tra le canalizzazioni.

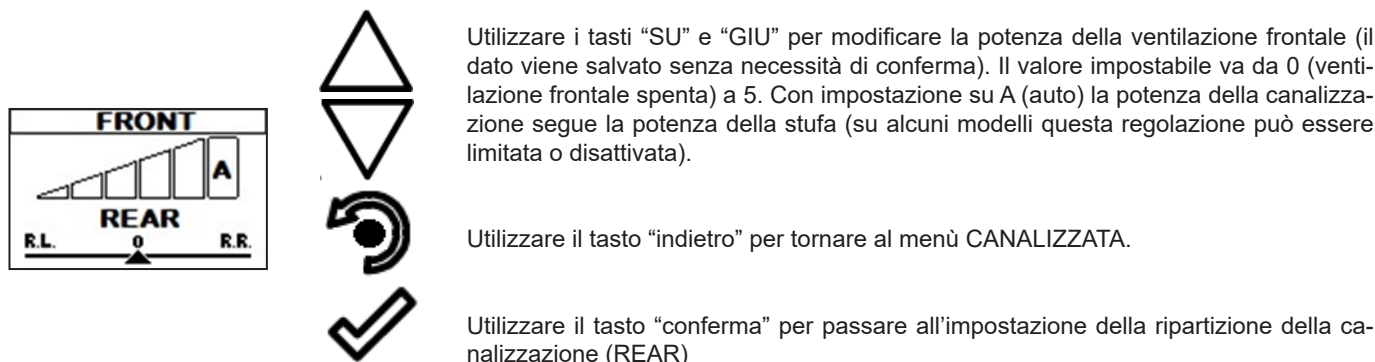

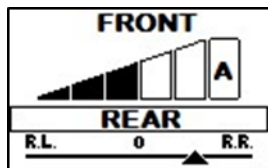

Utilizzare i tasti “SU” e “GIU” per modificare la ripartizione dell’aria calda tra canalizzazione destra e canalizzazione sinistra (il dato viene salvato senza necessità di conferma). È possibile scegliere tra cinque posizioni diverse.

Utilizzare il tasto “indietro” per tornare al menù CANALIZZATA.

Utilizzare il tasto “conferma” per passare all’impostazione della ripartizione della canalizzazione (REAR)

Per tornare al menù CANALIZZATA premere una volta il tasto “indietro”, per tornare alla schermata Home, premere più volte il tasto indietro.

A seconda delle impostazioni scelte, si possono avere le seguenti combinazioni

	<i>R.L.</i> Rear Left (posteriore sx)	<i>R.L. - 0</i>	<i>0</i> (Bilanciata)	<i>0 - R.R.</i>	<i>R.R.</i> Rear Right (posteriore dx)
<i>Aria frontale</i>	da OFF ad A	da OFF ad A	da OFF ad A	da OFF ad A	da OFF ad A
<i>Aria posteriore dx</i>	15%	40%	65%	85%	100%
<i>Aria posteriore sx</i>	100%	85%	65%	40%	15%



Se viene attivata la GESTIONE MANUALE, i sottomenù TEMPERATURE e CUBATURA non sono accessibili.

Temperature (gestione automatica)

Quando è attiva la gestione automatica, la potenza della stufa e la velocità delle ventole è gestita automaticamente in modo tale che nelle stanze dove arriva la canalizzazione si raggiungano e si mantengano le temperature desiderate. Per poter usare questa funzione è necessario collegare delle sonde di temperatura oppure dei termostati esterni.



MENU
UTENTE
TECNICO
PRODUTTORE

Pressione del tasto di “accesso a menu” per accedere alla schermata MENU



Pressione del tasto “conferma” per accedere alla schermata UTENTE

UTENTE
CANALIZZATA
CARICO COCLEA
CRONO TERMOSTATO
SET ARIA -PELLET



Pressione del tasto di “conferma” per passare alla voce CANALIZZATA e ricerca della voce TEMPERATURE mediante il tasto GIU.

CANALIZZATA
GESTIONE
TEMPERATURE
VENTILAZIONE
CUBATURA
VISUALIZZA STATO



Pressione del tasto “conferma” per accedere alla schermata TEMPERATURE

Una volta effettuato l’accesso alla voce TEMPERATURE, si avrà la seguente schermata



Utilizzare i tasti “SU” e “GIU” per modificare la temperatura desiderata nella stanza raggiunta dalla canalizzazione sinistra (il dato viene salvato senza necessità di conferma).

Utilizzare il tasto “indietro” per tornare al menù CANALIZZATA.

Utilizzare il tasto “conferma” per passare alla voce abilità termostato esterno (ABILITA T.EXT.).

<p>T. REAR LEFT</p> <p>← 21 °C</p> <p><input checked="" type="checkbox"/> ABILITA T.EXT</p>	 	<p>Utilizzare il tasto "indietro" per andare al menù T.REAR RIGHT.</p> <p>Utilizzare il tasto "SU" per tornare al menù T.REAR LEFT.</p> <p>Utilizzare il tasto "conferma" per abilitare/disabilitare il termostato esterno.</p>
<p>T. REAR RIGHT</p> <p>25 °C →</p> <p><input type="checkbox"/> ABILITA T.EXT</p>	 	<p>Utilizzare i tasti "SU" e "GIU" per modificare la temperatura desiderata nella stanza raggiunta dalla canalizzazione destra (il dato viene salvato senza necessità di conferma).</p> <p>Utilizzare il tasto "indietro" per tornare al menù CANALIZZATA.</p> <p>Utilizzare il tasto "conferma" per passare alla voce abilità termostato esterno (ABILITA T.EXT.).</p>
<p>T. REAR RIGHT</p> <p>21 °C →</p> <p><input checked="" type="checkbox"/> ABILITA T.EXT</p>	 	<p>Utilizzare il tasto "indietro" per tornare al menù CANALIZZATA (premere più volte per tornare alla schermata Home).</p> <p>Utilizzare il tasto "SU" per tornare al menù T.REAR RIGHT.</p> <p>Utilizzare il tasto "conferma" per abilitare/disabilitare il termostato esterno.</p>

Cubatura

Per ottimizzare la gestione della canalizzazione automatica, impostare la differenza di volume (cubatura) delle stanze.

È possibile scegliere tra tre livelli:

EQUAL (UGUALE): se la stanza scaldata dalla canalizzazione destra e la stanza scaldata dalla canalizzazione sinistra hanno volume simile;

REAR LEFT: se la stanza scaldata dalla canalizzazione sinistra è più grande della stanza scaldata dalla canalizzazione destra;

REAR RIGHT: se la stanza scaldata dalla canalizzazione destra è più grande della stanza scaldata dalla canalizzazione sinistra.

 <table border="1" style="width: 100px; text-align: center;"> <tr><th colspan="2">MENU</th></tr> <tr><td> </td><td> </td></tr> <tr><td>UTENTE</td><td> </td></tr> <tr><td>TECNICO</td><td> </td></tr> <tr><td>PRODUTTORE</td><td> </td></tr> </table> <p>Pressione del tasto di "accesso a menu" per accedere alla schermata MENU</p>	MENU				UTENTE		TECNICO		PRODUTTORE		 <table border="1" style="width: 100px; text-align: center;"> <tr><th colspan="2">UTENTE</th></tr> <tr><td> </td><td> </td></tr> <tr><td>CANALIZZATA</td><td> </td></tr> <tr><td>CARICO COCLEA</td><td> </td></tr> <tr><td>CRONO TERMOSTATO</td><td> </td></tr> <tr><td>SET ARIA -PELLET</td><td> </td></tr> </table> <p>Pressione del tasto "conferma" per accedere alla schermata UTENTE</p>	UTENTE				CANALIZZATA		CARICO COCLEA		CRONO TERMOSTATO		SET ARIA -PELLET		 <p>Pressione del tasto di "conferma" per passare alla voce CANALIZZATA e ricerca della voce CUBATURA mediante il tasto GIU.</p>	<table border="1" style="width: 100px; text-align: center;"> <tr><th colspan="2">CANALIZZATA</th></tr> <tr><td> </td><td> </td></tr> <tr><td>GESTIONE</td><td> </td></tr> <tr><td>TEMPERATURE</td><td> </td></tr> <tr><td>VENTILAZIONE</td><td> </td></tr> <tr><td>CUBATURA</td><td> </td></tr> <tr><td>VISUALIZZA STATO</td><td> </td></tr> </table> <p>Pressione del tasto "conferma" per accedere alla schermata CUBATURA</p>	CANALIZZATA				GESTIONE		TEMPERATURE		VENTILAZIONE		CUBATURA		VISUALIZZA STATO	
MENU																																							
UTENTE																																							
TECNICO																																							
PRODUTTORE																																							
UTENTE																																							
CANALIZZATA																																							
CARICO COCLEA																																							
CRONO TERMOSTATO																																							
SET ARIA -PELLET																																							
CANALIZZATA																																							
GESTIONE																																							
TEMPERATURE																																							
VENTILAZIONE																																							
CUBATURA																																							
VISUALIZZA STATO																																							
<table border="1" style="width: 100px; text-align: center;"> <tr><th colspan="2">CUBATURA</th></tr> <tr><td><input type="checkbox"/> + R.RIGHT</td><td> </td></tr> <tr><td><input checked="" type="checkbox"/> EQUAL</td><td> </td></tr> <tr><td><input type="checkbox"/> + R.LEFT</td><td> </td></tr> </table>	CUBATURA		<input type="checkbox"/> + R.RIGHT		<input checked="" type="checkbox"/> EQUAL		<input type="checkbox"/> + R.LEFT		 <p>Utilizzare i tasti "SU" e "GIU" per modificare la selezione.</p>		<table border="1" style="width: 100px; text-align: center;"> <tr><th colspan="2">CUBATURA</th></tr> <tr><td><input checked="" type="checkbox"/> + R.RIGHT</td><td> </td></tr> <tr><td><input type="checkbox"/> EQUAL</td><td> </td></tr> <tr><td><input type="checkbox"/> + R.LEFT</td><td> </td></tr> </table> <p>Premere il tasto conferma per confermare la nuova selezione.</p>	CUBATURA		<input checked="" type="checkbox"/> + R.RIGHT		<input type="checkbox"/> EQUAL		<input type="checkbox"/> + R.LEFT																					
CUBATURA																																							
<input type="checkbox"/> + R.RIGHT																																							
<input checked="" type="checkbox"/> EQUAL																																							
<input type="checkbox"/> + R.LEFT																																							
CUBATURA																																							
<input checked="" type="checkbox"/> + R.RIGHT																																							
<input type="checkbox"/> EQUAL																																							
<input type="checkbox"/> + R.LEFT																																							

Per tornare al menù CANALIZZATA premere una volta il tasto "indietro", per tornare alla schermata Home, premere più volte il tasto indietro.

Visualizzazione stato canalizzazione doppia

Di seguito sono riportati i passi da seguire, partendo dalla schermata di "Home", per accedere alla visualizzazione di stato.

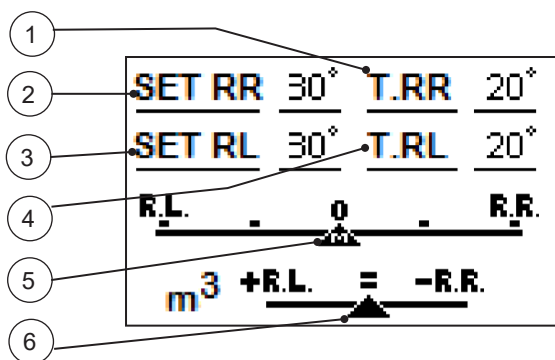









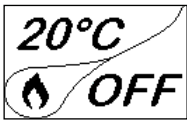



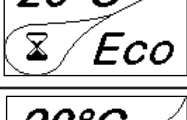
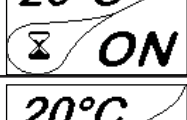

- 1- Temperatura letta dalla sonda posta nella stanza raggiunta dalla canalizzazione destra
- 2- Set temperatura canalizzazione destra (non considerata in modalità manuale);
- 3- Set temperatura canalizzazione sinistra (non considerata in modalità manuale);
- 4- Temperatura letta dalla sonda posta nella stanza raggiunta dalla canalizzazione sinistra;
- 5- Ripartizione della canalizzazione (A= Auto, M= manuale);
- 6- Cubatura delle stanze.

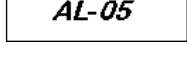

Per tornare al menù CANALIZZATA premere una volta il tasto "indietro", per tornare alla schermata Home, premere più volte il tasto "indietro".

Schema sintetico fasi della stufa

	FASE	DESCRIZIONE
	PULIZIA FINALE	La stufa è in fase di spegnimento e non è ancora terminata la fase di raffreddamento.
	ACCENSIONE	E' stata avviata la fase di preriscaldamento resistenza, ed il pellet comincia a cadere nel braciere.
	FASE FIAMMA	Il pellet si accende sfruttando il calore dell'aria in ingresso che passa per il condotto della resistenza incandescente. Nel braciere è visibile la fiamma.
	LAVORO	La stufa ha terminato la fase di accensione e si porta alla potenza di lavoro impostata.
	LAVORO MODULA	E' stato raggiunto il settaggio della temperatura ambiente desiderato.
	PULIZIA BRACIERE	E' attiva la fase di pulizia periodica del braciere: per qualche secondo viene ridotto il carico del pellet ed aumentata l'aria.
	ECO STOP	Con Comfort Clima attivato la stufa passa in condizione di spegnimento automatico al raggiungimento del settaggio ambiente impostato (vedi paragrafo relativo).
	ATTESA AVVIO/RIAVVIO	E' richiesta un'accensione ma con stufa in fase di raffreddamento; raggiunta tale condizione parte automaticamente.
	ACCENDI RIAVVIO	E' stata avviata la fase di riaccensione a caldo. Il funzionamento è analogo alla fase ACCENSIONE.
	HOT FUMI	E' stata raggiunta la soglia massima di temperatura dei fumi; per facilitare il raffreddamento, la stufa si porta al minimo con ventilazione a potenza 5 permettendo il calo della temperatura dei fumi.
	SPENTO	La stufa è spenta
	ATTESA TERMINE PELLETT	Quando la richiesta di accensione da uno stato di ECO-STOP si sovrappone ad una condizione di spegnimento automatico (da TIMER), la stufa si accende assicurando la totale pulizia del braciere prima di passare in PULIZIA FINALE.
	CARICO COCLEA ECCESSIVO	CONDIZIONE: l'impostazione del pellet (set pellet +5) è prossima alla condizione di carico in continuo. SOLUZIONE: Portare il settaggio nuovamente a 0.
	ALLARME (generico)	La stufa si trova in stato di allarme, consultare capitolo relativo agli allarmi.

	ANOMALIA (generica)	La stufa ha segnalato un'anomalia, consultare capitolo relativo alle anomalie. Premendo il tasto di conferma, viene descritto il problema
--	----------------------------	--

Pop Up di segnalazione

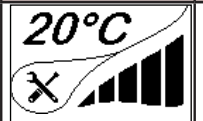
	ANOMALIA	DESCRIZIONE
	RICHIESTA SERVICE	E' stata raggiunta la soglia di ore lavoro impostata. Il simbolo che appare resta sempre attivo in fase di lavoro. Si consiglia di richiedere la manutenzione straordinaria della stufa.

Allarmi (tabella codici di riferimento)

	TITOLO	MOTIVAZIONE	RISOLUZIONE
AL 01	BLACK OUT	- Mancata tensione durante la fase di lavoro	- Premere il tasto di spegnimento e ripetere l'accensione della stufa
			- Se il problema persiste rivolgersi al Servizio di Assistenza.
AL 02	SONDA FUMI/FIAMMA	- La sonda fumi/fiamma è malfunzionante	- Rivolgersi al Servizio di Assistenza
		- La sonda fumi/fiamma è scollegata dalla scheda elettronica	- Rivolgersi al Servizio di Assistenza
AL 03	SOVRATEMP. FUMI	- La combustione nel braciere non è ottimale a causa di sovraccarico oppure a causa di aperture di areazione ostruite.	- Speggnere la stufa, regolare la combustione con il settaggio del Pellet/ Aria e disostruire le aperture di areazione.
			- Se il problema persiste rivolgersi al Servizio di Assistenza.
AL 04	ESTRATTORE GUASTO	- Encoder estrattore fumi non funzionante o non collegato in modo corretto	- Rivolgersi al Servizio di Assistenza
		- Manca alimentazione all'estrattore dei fumi	- Rivolgersi al Servizio di Assistenza
		- L'estrattore fumi è bloccato	- Rivolgersi al Servizio di Assistenza
AL 05	MANCATA ACCENSIONE	- Il serbatoio del pellet è vuoto	- Verificare la presenza di pellet nel serbatoio. Eventualmente caricarlo.
		- Taratura del pellet e dell'aspirazione in fase di accensione inadeguata.	- Rivolgersi al Servizio di Assistenza
		- La resistenza per l'accensione è difettosa o non in posizione	- Rivolgersi al Servizio di Assistenza
AL 06	PELLET ESAURITO	- Il serbatoio del pellet è vuoto.	- Verificare la presenza di pellet nel serbatoio Eventualmente caricarlo
		- Il motoriduttore non carica pellet	- Svuotare il serbatoio per verificare che all'interno non siano caduti oggetti che potrebbero impedire il corretto funzionamento della coclea.
		- Carenza di carico pellet	- Regolare il set del pellet da "SET ARIA/ PELLET"
			- Se il problema persiste, rivolgersi al Servizio di Assistenza
AL 07	TERMICO A RIARMO / PORTA, CASSETTO O SPORTELLO PELLET APERTO	- E' intervenuto il termostato a riarmo manuale collegato alla tramoggia (TERMICO A RIARMO).	- Riarmare il termostato premendo il pulsante sul retro della stufa, se presente, oppure aspettare il completo raffreddamento della stufa.
		- Porta, cassetto o sportello pellet sono rimasti aperti.	- Chiudere gli sportelli
			- Rivolgersi al Servizio di Assistenza

AL 08	DEPRESSIONE	- La canna fumaria è ostruita.	- Verificare che la canna fumaria sia libera e pulita.
		- Il pressostato è malfunzionante.	- Rivolgersi al Servizio di Assistenza
AL 12	ANOMALIA GIRI ESTRATTORE	- I giri dell'estrattore fumi presentano una perdita di efficienza dovuta all'ostruzione della ventola o ad un calo di tensione.	- Rivolgersi al Servizio di Assistenza
AL 14	FASE COCLEA	- Mancato collegamento del cablaggio che porta alimentazione al motoriduttore della coclea	- Rivolgersi al Servizio di Assistenza
AL 15	TRIAC COCLEA	- Anomalia ad un componente interno alla scheda elettronica che gestisce la coclea di caricamento pellet	- Rivolgersi al Servizio di Assistenza
		- Possibili cali di tensione o tensione errata in ingresso alla stufa	- Controllare la tensione di alimentazione.

MANUTENZIONE

Avvertenze di sicurezza per la manutenzione

 La manutenzione della stufa deve essere effettuata almeno una volta all'anno, e programmata per tempo con il Servizio di Assistenza Tecnica.

 In alcune condizioni, come accensione, spegnimento o utilizzo inappropriato, i prodotti della combustione possono contenere piccole particelle di fuliggine che si accumulano nel sistema di evacuazione fumi. Ciò può ridurre la sezione di passaggio dei fumi e comportare un rischio di incendio. Il sistema di evacuazione fumi deve essere ispezionato e pulito almeno una volta all'anno.

 Le operazioni di manutenzione devono essere eseguite a stufa fredda e con alimentazione elettrica disconnessa.

Prima di effettuare qualsiasi operazione di manutenzione, adottare le seguenti precauzioni:

- Accertarsi che la spina dell'alimentazione elettrica sia scollegata.
- Accertarsi che tutte le parti della stufa siano fredde.
- Accertarsi che le ceneri siano completamente fredde.
- Operare sempre con attrezzature appropriate per la manutenzione.
- Terminata la manutenzione reinstallare tutti i dispositivi di sicurezza prima di rimetterla in servizio.

 La qualità del pellet, le modalità di utilizzo della stufa e la regolazione della combustione possono influenzare la frequenza degli interventi di manutenzione.

Pulizia

 Eseguire le operazioni di pulizia in modo da garantire il corretto funzionamento della stufa.

Nella seguente tabella vengono elencati gli interventi di pulizia necessari per il corretto funzionamento della stufa.

PARTI / FREQUENZA	2-3 GIORNI	30 GIORNI	60/90 GIORNI
Cassetto ceneri	•		
Vetro	•		
Raschiatore scambiatore	•		
Camera di combustione		•	
Serbatoio pellet			
Condotto di aspirazione			•

 Nei primi periodi di utilizzo eseguire le operazioni di pulizia frequentemente per capire la giusta frequenza di intervento, che varia in base all'installazione, all'utilizzo, al pellet utilizzato, ecc..

Pulizia del cassetto cenere

La pulizia del cassetto cenere deve essere effettuata in relazione dal tempo di utilizzo della stufa e al tipo di pellet utilizzato. Per eseguire la pulizia del cassetto cenere, procedere come descritto di seguito:

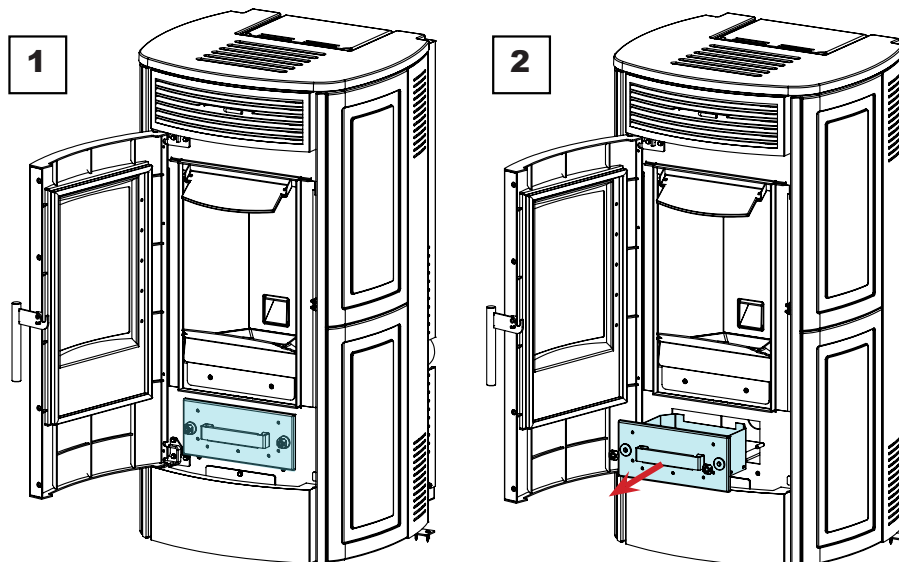

Pulizia del vetro

A stufa fredda, pulire il vetro con uno straccio ed un detergente per vetri.

Nota: in commercio si trovano appositi detersivi per i vetri delle stufe.

Pulizia fascio tubiero

Durante il funzionamento, si depositano polveri e fuliggine sulla superficie dei tubi dello scambiatore. Per garantire un funzionamento ottimale durante tutta la stagione, si raccomanda di pulire lo scambiatore periodicamente a stufa fredda. Utilizzando la manofredda, estrarre l'asta del raschiatore e con movimento deciso muovere avanti-indietro il raschiatore.

Una volta terminata l'operazione di pulizia dello scambiatore, spingere il raschiatore entro la griglia (non lasciarlo mai estratto).

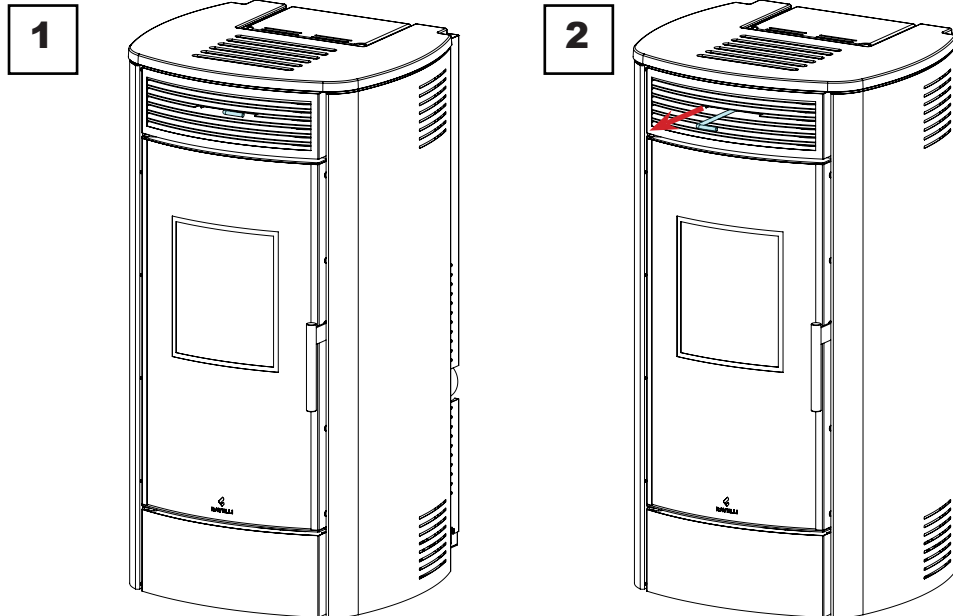
Pulizia della camera di combustione

Per eseguire la pulizia della camera di combustione, procedere come descritto di seguito:

passo	azione
1	Aspirare i residui presenti in camera di combustione con un aspiracenere apposito, assicurandosi che le ceneri siano completamente spente.

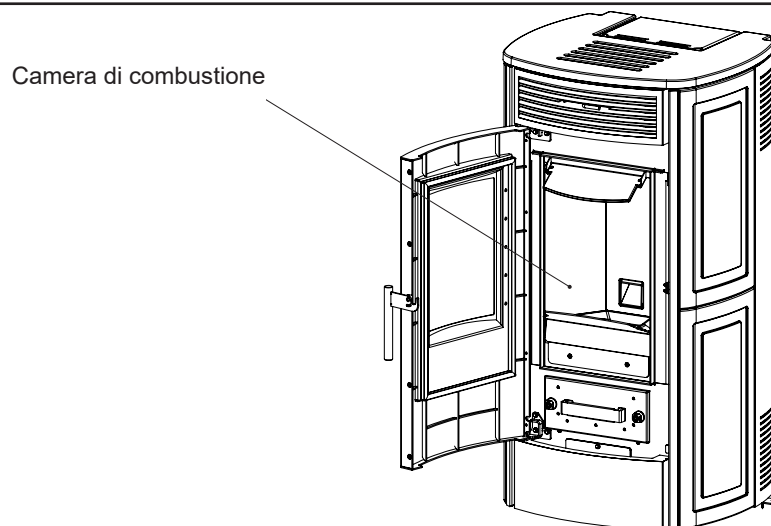
Pulizia del serbatoio pellet

Per eseguire la pulizia del serbatoio pellet, procedere come descritto di seguito:

passo	azione
1	Rimuovere periodicamente la segatura di legno accumulata sul fondo del serbatoio, utilizzando un aspiratore.

Pulizia del condotto di aspirazione

Verificare periodicamente che il condotto di aspirazione sia libero da ostruzioni (polveri, peli di animali...) ed eventualmente rimuoverle.

Manutenzione programmata

! Le operazioni di manutenzione programmata devono essere eseguite da personale del Centro di Assistenza Autorizzato.

! Non attendere che i componenti siano logorati dall'uso prima di procedere alla loro sostituzione. Sostituire un componente usurato prima che sia completamente rotto per prevenire eventuali danni causati dalla rottura improvvisa dei componenti.

PARTI/ FREQUENZA	1 STAGIONE
Pulizia approfondita camera di combustione	•
Guarnizione porta	•
Canna fumaria	•
Condotto fumi	•

Programmare con il Centro di Assistenza Autorizzato gli interventi di manutenzione straordinaria sopra indicati.

Pulizia approfondita della camera di combustione

 Questa operazione deve essere svolta da un Centro Assistenza Ravelli.

 Programmare con il Centro Assistenza Ravelli questo tipo di pulizia.

Per effettuare la pulizia della camera di combustione, procedere come descritto di seguito.

Dopo aver effettuato la pulizia della camera di combustione si consiglia di procedere con la pulizia delle botole di ispezione come indicato nel paragrafo "Pulizia condotto fumi".

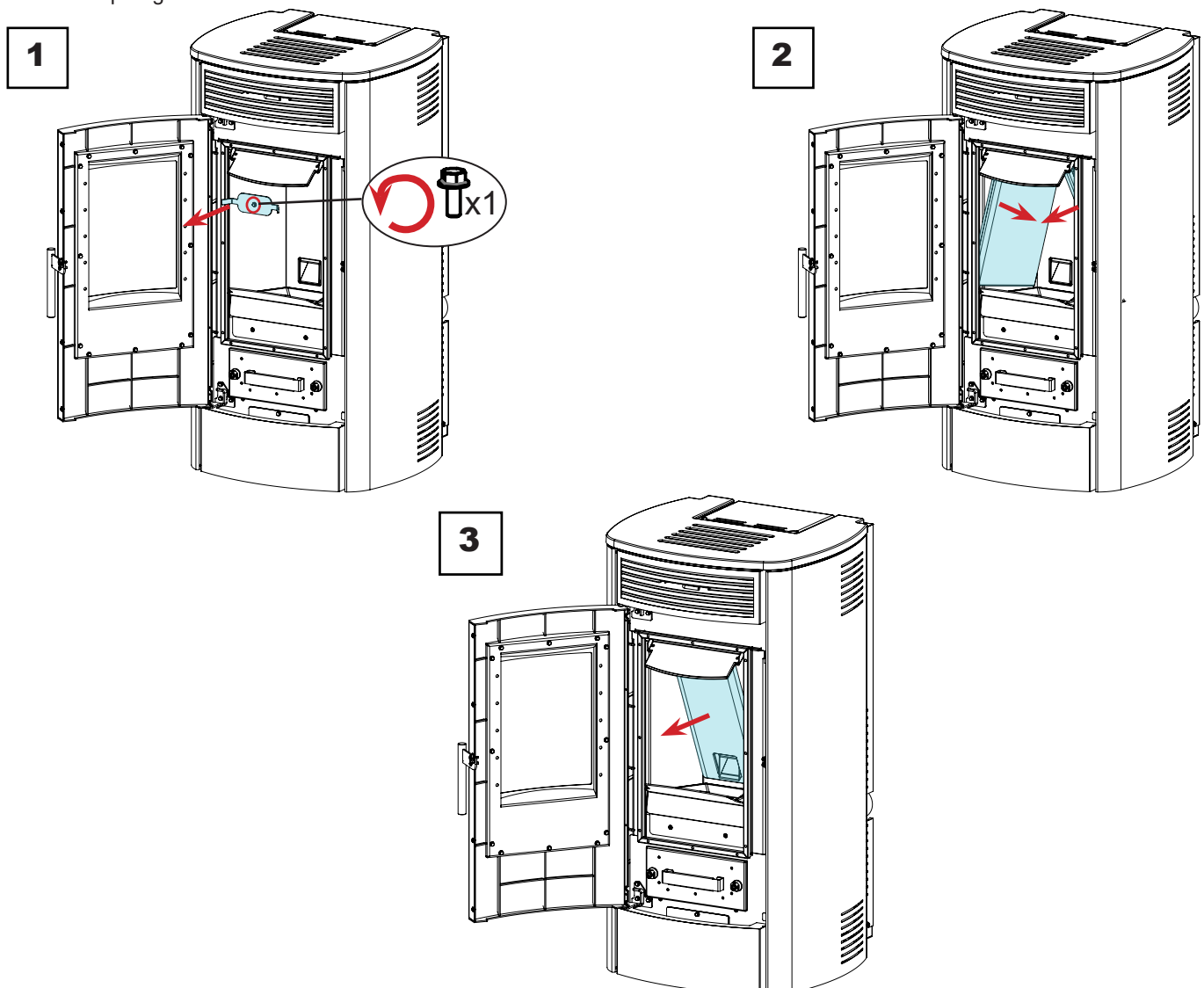

Controllo delle guarnizioni

Questa operazione deve essere svolta da un Centro Assistenza Ravelli. Programmare con il Centro Assistenza Ravelli questo tipo di pulizia.

In occasione della pulizia approfondita della stufa, il tecnico autorizzato deve controllare che le guarnizioni di

- porta
- cassetto ceneri
- botole di ispezione

siano integre. In caso contrario, dovranno essere sostituite.

Pulizia condotto fumi



Questa operazione deve essere svolta da un Centro Assistenza Ravelli. Programmare con il Centro Assistenza Ravelli questo tipo di pulizia.

La stufa è dotata di alcune botole per la pulizia dei condotti fumi interni.

Per effettuare la pulizia dei condotti fumi, procedere come descritto di seguito:

passo	azione
1	Rimuovere i rivestimenti.
2	Aprire le botole.
3	Aspirare le ceneri, eventualmente utilizzare uno scovolo o simili e rimontare il tutto. Nota: le botole sono dotate di guarnizione pertanto prima di rimontarle, assicurarsi che le guarnizioni non siano usurate.

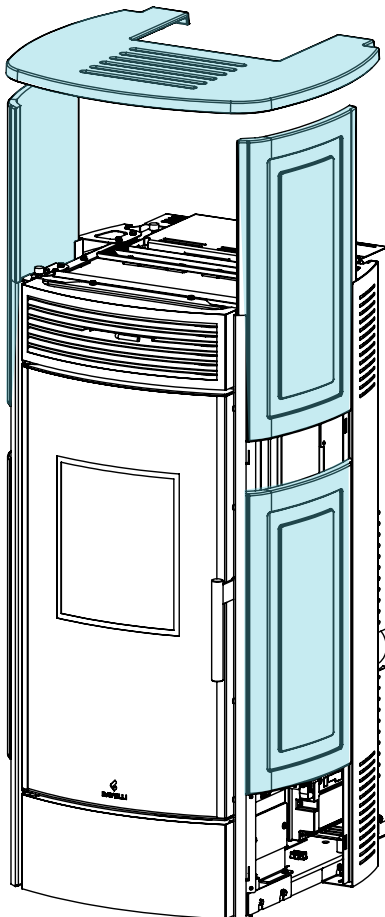
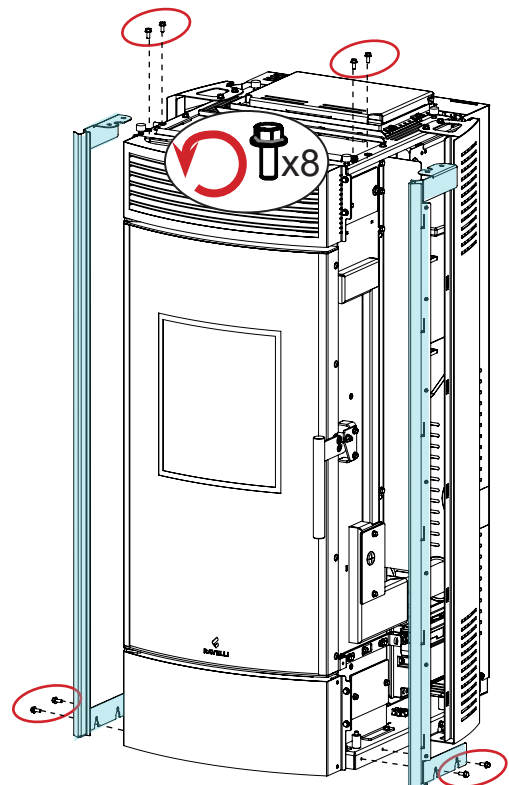
Nota: L'operazione deve essere effettuata a stufa fredda, utilizzando un aspiratore di tipo aspira cenere.

Versione Déco
1a

1b

Versione Steel

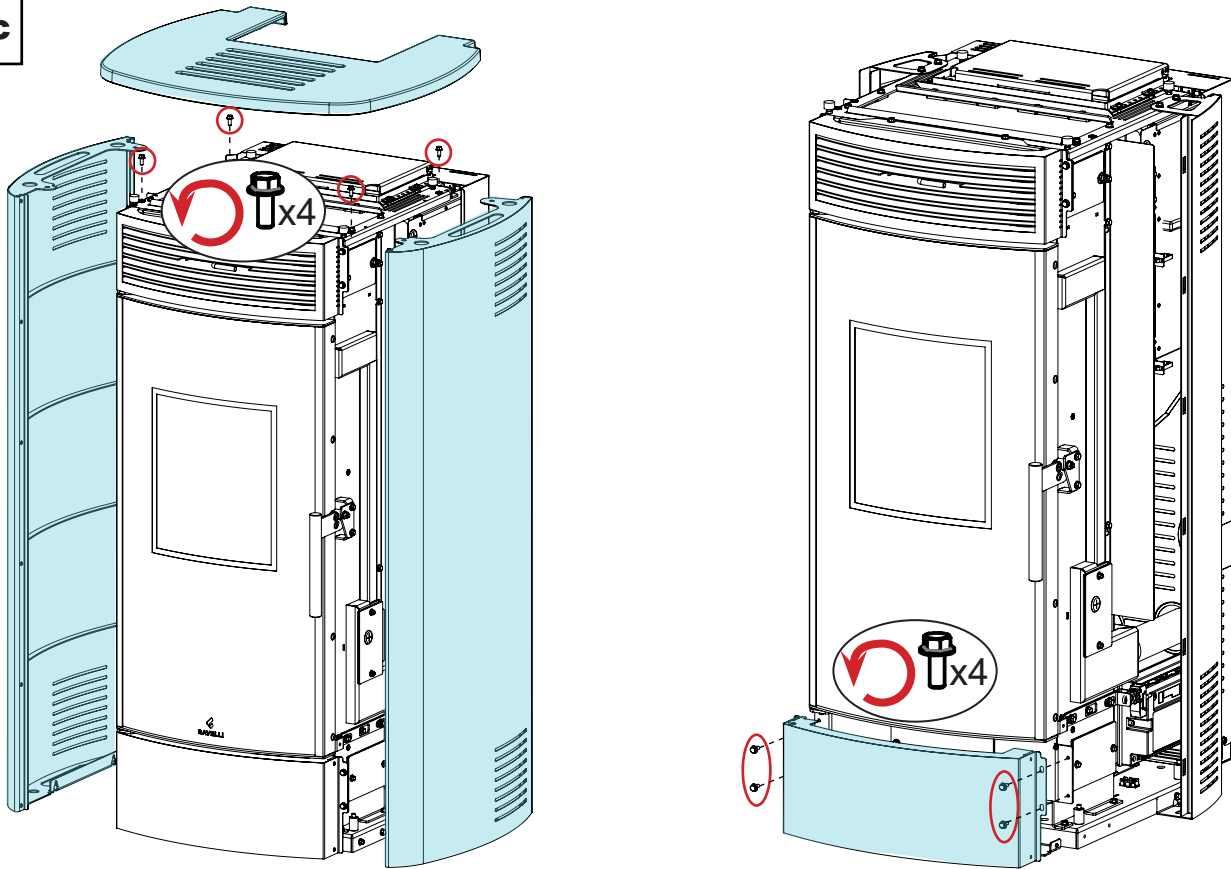
1c



2

3

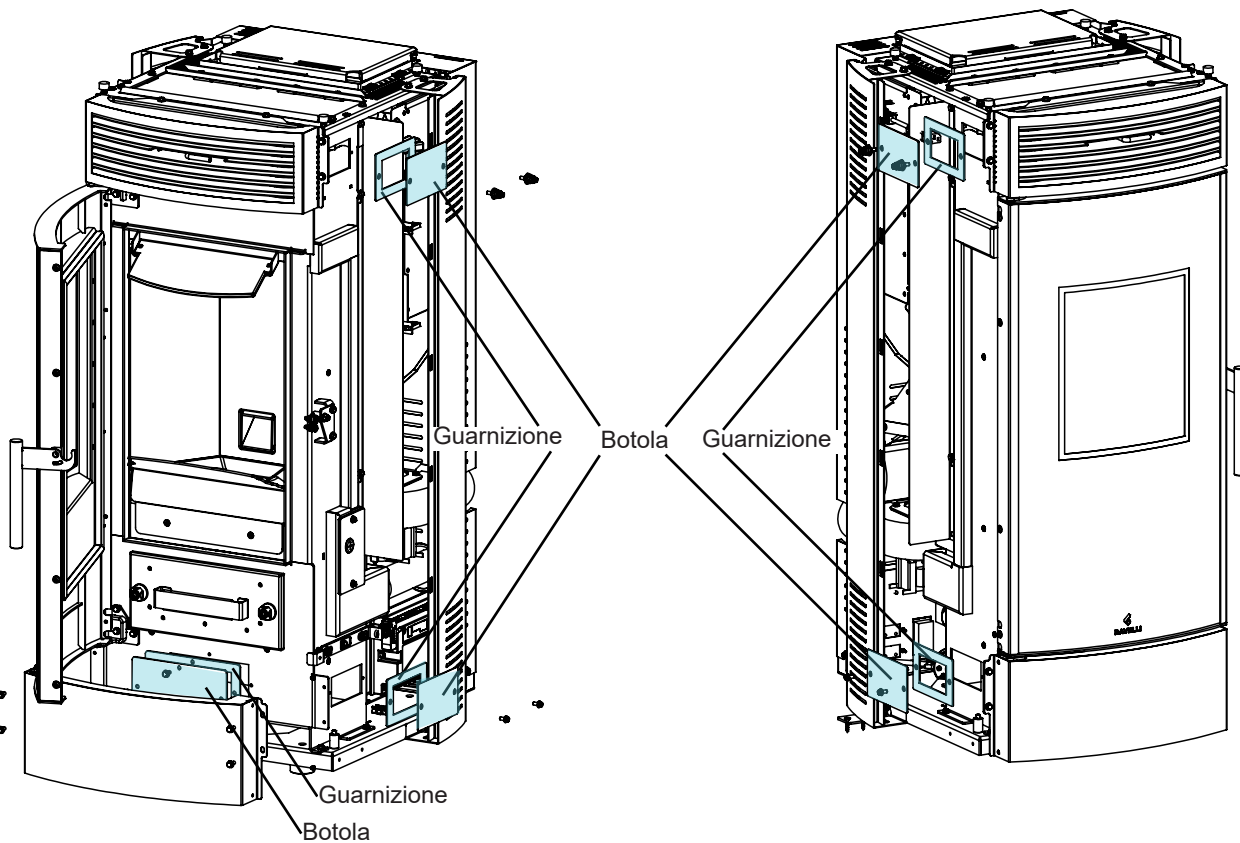

STOCCAGGIO E SMALTIMENTO

Smaltimento

La demolizione e lo smaltimento della stufa è ad esclusivo carico e responsabilità del proprietario che dovrà agire in osservanza delle leggi vigenti nel proprio Paese in materia di sicurezza, rispetto e tutela dell'ambiente.

Alla fine della sua vita utile, il prodotto non deve essere smaltito insieme ai rifiuti urbani. Può essere consegnato presso gli appositi centri di raccolta differenziata predisposti dalle amministrazioni comunali, oppure presso i rivenditori che forniscono questo servizio. Smaltire in modo differenziato il prodotto consente di evitare possibili conseguenze negative per l'ambiente e per la salute derivanti da un suo smaltimento inadeguato e permette di recuperare i materiali di cui è composto al fine di ottenere un importante risparmio di energia e di risorse.

CASISTICA GUASTI

La stufa non funziona

- seguire attentamente quello che è riportato nel capitolo dedicato di questo manuale.
- controllare che il condotto di ingresso dell'aria non sia ostruito;
- controllare che il sistema di evacuazione fumi sia pulito e non ostruito;
- controllare che la canna fumaria sia adeguata alla potenza della stufa;
- controllare che la presa d'aria nella stanza sia libera da ostruzioni e che non ci siano altri apparecchi a combustione o cappe di aspirazione che mettano in depressione la stanza;

Accensione difficoltosa

- seguire attentamente quello che è riportato nel capitolo dedicato di questo manuale;
- controllare che il condotto di ingresso dell'aria non sia ostruito;
- controllare che il sistema di evacuazione fumi sia pulito e non ostruito;
- controllare che la canna fumaria sia adeguata alla potenza della stufa.
- controllare che la presa d'aria nella stanza sia libera da ostruzioni e che non ci siano altri apparecchi a combustione o cappe di aspirazione non mettano in depressione la stanza.

Perdita di fumo

- Controllare il tiraggio della canna fumaria.
- Controllare che le guarnizioni sulla porta, sul cassetto e del sistema di evacuazione fumi siano integre.
- Controllare che la cenere non ostruisca la griglia di passaggio aria primaria.

Il vetro si sporca facilmente

- Utilizzare solo combustibili raccomandati.
- Controllare il tiraggio della canna fumaria.

Messa a riposo (fine stagione)

A fine di ogni stagione si consiglia di aspirare eventuali residui di cenere e polveri al suo interno. Si consiglia, inoltre, di lasciar terminare il pellet nel serbatoio per provvedere ad aspirare i resti di pellet e segatura dal fondo del serbatoio e dalla coclea.

Scollegare la stufa dall'alimentazione elettrica.

Nel caso di termostufa o caldaia, non è necessario svuotarla dall'acqua, ma si consiglia di chiudere le valvole di intercettazione all'ingresso e all'uscita per tempi di inattività prolungati.

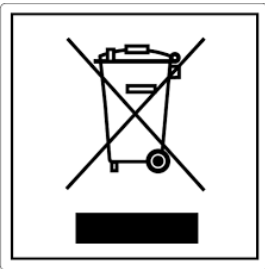

ITA-Informationi per la gestione di rifiuti di apparecchiature elettriche ed elettroniche contenenti pile e accumulatori

Questo simbolo che appare sul prodotto, sulle pile, sugli accumulatori oppure sulla loro confezione o sulla loro documentazione, indica che il prodotto e le pile o gli accumulatori inclusi al termine del ciclo di vita utile non devono essere raccolti, recuperati o smaltiti assieme ai rifiuti domestici.

Una gestione impropria dei rifiuti di apparecchiature elettriche ed elettroniche, di pile o accumulatori può causare il rilascio di sostanze pericolose contenute nei prodotti. Allo scopo di evitare eventuali danni all'ambiente o alla salute, si invita l'utilizzatore a separare questa apparecchiatura, e/o le pile o accumulatori inclusi, da altri tipi di rifiuti e di consegnarla al centro comunale di raccolta. È possibile richiedere al distributore il ritiro del rifiuto di apparecchiatura elettrica ed elettronica alle condizioni e secondo le modalità previste dal D.Lgs. 49/2014.

La raccolta separata e il corretto trattamento delle apparecchiature elettriche ed elettroniche, delle pile e degli accumulatori favoriscono la conservazione delle risorse naturali, il rispetto dell'ambiente e assicurano la tutela

della salute.

Per ulteriori informazioni sui centri di raccolta dei rifiuti di apparecchiature elettriche ed elettroniche, di pile e accumulatori è necessario rivolgersi alle Autorità pubbliche competenti al rilascio delle autorizzazioni.

ENG-Information for management of electric and electronic appliance waste containing batteries or accumulators

This symbol, which is used on the product, batteries, accumulators or on the packaging or documents, means that at the end of its useful life, this product, the batteries and the accumulators included must not be collected, recycled or disposed of together with domestic waste.

Improper management of electric or electronic waste or batteries or accumulators can lead to the leakage of hazardous substances contained in the product. For the purpose of preventing damage to health or the environment, users are kindly asked to separate this equipment and/or batteries or accumulators included from other types of waste and to arrange for disposal by the municipal waste service. It is possible to ask your local dealer to collect the waste electric or electronic appliance under the conditions and following the methods provided by national laws transposing the Directive 2012/19/EU.

Separate waste collection and recycling of unused electric and electronic equipment, batteries and accumulators helps to save natural resources and to guarantee that this waste is processed in a manner that is safe for health and the environment.

For more information about how to collect electric and electronic equipment and appliances, batteries and accumulators, please contact your local Council or Public Authority competent to issue the relevant permits.

FRA-Informations relatives à la gestion des déchets d'appareils électriques et électroniques contenant des piles et des accumulateurs

Ce symbole présent sur le produit, sur les piles, sur les accumulateurs, sur l'emballage ou sur la documentation de référence, indique que le produit et les piles ou les accumulateurs ne doivent pas être collectés, récupérés ou éliminés avec les déchets domestiques au terme de leur vie utile.

Une gestion improprie des déchets d'équipements électriques et électroniques, des piles ou des accumulateurs peut causer la libération de substances dangereuses contenues dans les produits. Pour éviter d'éventuelles atteintes à l'environnement ou à la santé, on invite l'utilisateur à séparer cet appareil, et / ou les piles ou les accumulateurs, des autres types de déchets et de le confier au service municipal de collecte. On peut demander au distributeur de prélever le déchet d'appareil électrique ou électronique aux conditions et suivant les modalités prévues par les normes nationales de transposition de la Directive 2012/19/UE.

La collecte sélective et le traitement correct des appareils électriques et électroniques, des piles et des accumulateurs, favorisent la conservation des ressources naturelles, le respect de l'environnement et assurent la protection de la santé.

Pour tout renseignement complémentaire sur les modalités de collecte des déchets d'appareils électriques et électroniques, des piles et des accumulateurs, il faut s'adresser aux Communes ou aux Autorités publiques compétentes pour la délivrance des autorisations.

NLD-Informatie voor het beheer van afgedankte elektrische en elektronische apparatuur die batterijen en accu's bevat

Dit symbool, dat op het product, op batterijen, op accu's, op de verpakking of in de documentatie ervan staat, geeft aan dat het product en de batterijen of accu's aan het einde van de gebruiksduur niet samen met het huishoudelijke afval mogen worden ingezameld of verwijderd.

Een onjuist beheer van afgedankte elektrische en elektronische apparatuur, batterijen of accu's kan leiden tot het vrijkomen van gevaarlijke stoffen in de producten. Om schade aan het milieu of aan de gezondheid te voorkomen, wordt de gebruiker aangemoedigd om deze apparatuur en/of de meegeleverde batterijen of accu's van andere soorten afval te scheiden en af te leveren aan de gemeentelijke ophaaldienst. Het is mogelijk om de distributeur te vragen om de afvalinzameling van elektrische en elektronische apparatuur uit te voeren volgens de voorwaarden en de voorschriften die zijn vastgelegd in de nationale bepalingen ter uitvoering van Richtlijn 2012/19/EU.

De gescheiden inzameling en correcte behandeling van elektrische en elektronische apparatuur, batterijen en accu's bevorderen het behoud van natuurlijke hulpbronnen, respect voor het milieu en zorgen voor de bescherming van de gezondheid.

Voor meer informatie over de inzameling van afgedankte elektrische en elektronische apparatuur, batterijen en accu's is het noodzakelijk om contact op te nemen met de gemeenten of de bevoegde overheidsinstanties.

DEU-Informationen für die Entsorgung von elektrischen und elektronischen Altgeräten, die Batterien und Akkus enthalten

Dieses Symbol auf dem Produkt, auf den Batterien, auf den Akkus, auf deren Verpackung oder in deren Unterlagen weist darauf hin, dass das Produkt und die Batterien oder Akkus am Ende ihrer Lebensdauer nicht zusammen mit dem normalen Hausmüll gesammelt, verwertet oder entsorgt werden dürfen.

Eine unsachgemäße Entsorgung von elektrischen und elektronischen Altgeräten, sowie von Batterien oder Akkus kann zur Freisetzung gefährlicher Stoffe im Produkt führen. Um mögliche Umwelt- oder Gesundheitsschäden zu vermeiden, wird der Benutzer aufgefordert, dieses Gerät bzw. die Batterien oder Akkus von anderen Abfallarten zu trennen und der kommunalen Sammelstelle zu übergeben. Außerdem ist es möglich, den Händler um die Rücknahme der elektrischen und elektronischen Altgeräte unter den in den nationalen Vorschriften zur Umsetzung der Richtlinie 2012/19/EU vorgesehenen Bedingungen zu bitten.

Die getrennte Sammlung und die ordnungsgemäße Verwertung von elektrischen und elektronischen Altgeräten, Batterien und Akkus fördert die Erhaltung der natürlichen Ressourcen, respektiert die Umwelt und gewährleistet den Schutz der Gesundheit.

Für weitere Informationen zur Sammlung von elektrischen und elektronischen Altgeräten, Batterien und Akkus wenden Sie sich bitte an die für die Erteilung von Genehmigungen zuständigen Kommunen oder Behörden.

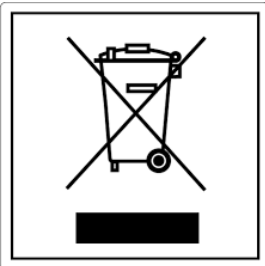

ESP-Información para la gestión de residuos de aparatos eléctricos y electrónicos con pilas y acumuladores

Este símbolo que aparece en el producto, en las pilas, los acumuladores o en su embalaje o su documentación indica que el producto y las pilas o acumuladores que contiene, al final de su vida útil, no deben recogerse, recuperarse o desecharse junto con los residuos domésticos.

Una gestión inadecuada de los residuos de aparatos eléctricos y electrónicos, pilas o acumuladores podría provocar la liberación de sustancias peligrosas contenidas en los productos. Para evitar posibles daños para el medio ambiente o la salud, se recomienda al usuario que separe este aparato y/o las pilas o acumuladores que contiene de otros tipos de residuos y lo entregue al servicio municipal encargado de la recogida. Se puede solicitar al distribuidor la recogida de los residuos de aparatos eléctricos y electrónicos en las condiciones y de acuerdo con las modalidades establecidas por las normas nacionales de transposición de la Directiva 2012/19/UE.

La recogida diferenciada y el tratamiento correcto de los aparatos eléctricos y electrónicos, de las pilas y los acumuladores favorecen la conservación de los recursos naturales, el respeto del medio ambiente y garantizan la protección de la salud.

Para obtener más información sobre las modalidades de recogida de los residuos de aparatos eléctricos y electrónicos, de las pilas y los acumuladores es necesario acudir a los ayuntamientos o las autoridades públicas competentes para la concesión de autorizaciones.

PRT-Informações sobre a gestão dos resíduos de equipamentos elétricos e eletrônicos contendo pilhas e acumuladores

Este símbolo no produto, pilhas, acumuladores ou respetiva embalagem ou documentação indica que, no final do seu ciclo de vida útil, o produto e os acumuladores incluídos não devem ser recolhidos, recuperados nem eliminados conjuntamente com o lixo doméstico.

Uma gestão imprópria dos resíduos de equipamentos elétricos e eletrônicos, pilhas ou acumuladores pode causar a libertação de substâncias perigosas contidas nos produtos. A fim de evitar eventuais danos para o ambiente ou para a saúde, o utilizador é convidado a separar este equipamento e/ou pilhas ou acumuladores incluídos de outros tipos de resíduos e a depositá-los no serviço municipal de recolha de lixo. É possível requisitar a recolha dos resíduos de equipamentos elétricos e eletrônicos pelo distribuidor segundo as condições e modalidades previstas pelas normas nacionais de transposição da diretiva 2012/19/UE.

A recolha separada e o correto tratamento dos equipamentos elétricos e eletrônicos e respetivas pilhas e acumuladores favorecem a conservação dos recursos naturais, o respeito do ambiente e a proteção da saúde.

Para mais informações sobre as modalidades de recolha dos resíduos de equipamentos elétricos e eletrônicos, pilhas e acumuladores, dirija-se à sua Câmara Municipal ou à autoridade pública competente para a emissão das autorizações.

GRC-Πληροφορίες για τη διαχείριση αποβλήτων ηλεκτρικού και ηλεκτρονικού εξοπλισμού, μπαταριών και συσσωρευτών

Αυτό το σύμβολο που εμφανίζεται στο προϊόν, στις μπαταρίες, στους συσσωρευτές στη συσκευασία ή στα έγγραφα υποδεικνύει ότι το προϊόν στο τέλος της ωφέλιμης ζωής του δεν πρέπει να συλλέγεται, να ανασύρεται ή να απορρίπτεται με τα οικιακά απορρίμματα.

Ο ακατάλληλος χειρισμός των αποβλήτων ηλεκτρικού και ηλεκτρονικού εξοπλισμού, μπαταριών ή συσσωρευτών μπορεί να οδηγήσει στην απελευθέρωση επικίνδυνων ουσιών που περιέχονται στο προϊόν. Προκειμένου να αποφευχθεί τυχόν μόλυνση στο περιβάλλον ή ασθένεια, ο χρήστης ενθαρρύνεται να διαχωρίσει αυτόν τον εξοπλισμό ή/και τις μπαταρίες ή τους συσσωρευτές που περιλαμβάνονται από άλλα είδη αποβλήτων και να το παραδώσει στην υπηρεσία δημοτικών συλλογών. Είναι δυνατόν να ζητηθεί από τον διανομέα η συλλογή αποβλήτων ηλεκτρικού και ηλεκτρονικού εξοπλισμού που πρέπει να πραγματοποιηθεί σύμφωνα με τους όρους και με τις διαδικασίες που θεσπίζονται από τις εθνικές διατάξεις εφαρμογής της οδηγίας 2012/19/ΕΕ.

Η χωριστή συλλογή και η σωστή επεξεργασία ηλεκτρικού και ηλεκτρονικού εξοπλισμού, μπαταριών και συσσωρευτών ευνοούν τη διατήρηση των φυσικών πόρων, τον σεβασμό για το περιβάλλον και την προστασία της υγείας.

Για περισσότερες πληροφορίες σχετικά με τον τρόπο συλλογής των αποβλήτων ηλεκτρικού και ηλεκτρονικού εξοπλισμού, μπαταριών και συσσωρευτών είναι απαραίτητο να επικοινωνήσετε με τους δήμους ή τις δημόσιες αρχές που είναι αρμόδιες για την έκδοση των αδειών.

DNK-Informationer til behandling af affald fra elektriske og elektroniske udstyr der indeholder batterier og akkumulatorer

Dette symbol, der vises på produktet, på batterierne eller på akkumulatorerne, på indpakningen eller i dokumentationen, angiver at selve produkt, når dets levetid er opbrugt, ikke skal opsamles, genvindes eller bortskaffes sammen med normalt husholdningsaffald.

En ukorrekt behandling af affald fra elektriske eller elektroniske udstyr, af batterier og akkumulatorer, risikerer at udlede farlige stoffer indeholdt i produktet. For at forebygge ventuelle skader for miljøet eller sundheden, bedes brugeren om at behandle dette udstyr, og/eller de medfølgende batterier eller akkumulatorerne separat fra andre affaldstyper, og at levere det til det kommunale opsamlingscenter, eller at anmode leverandøren om opsamling, i henhold til forskrifterne, der er angivet i de nationale forordninger til gennemførelse af Direktivet 2012/19/EF.

Den separate opsamling og genvinding af de nedslidte elektriske og elektroniske udstyr, af batterierne og af akkumulatorerne, fremmer bevarelsen af de naturlige ressourcer, og sikrer at dette affald behandles ved at tage hensyn til miljøets og sundhedens varetagelse.

Til yderligere informationer angående opsamling af affald fra elektriske og elektroniske udstyr, af batterier og akkumulatorer, er det nødvendigt at rette henvendelse til Kommunerne eller til de ansvarlige myndigheder til udstedelse af bemyndigelserne.

POL-Informacje dotyczące zarządzania odpadami sprzętu elektrycznego i elektronicznego zawierającego baterie i akumulatory

Niniejszy symbol znajdujący się na produkcie, bateriach, akumulatorach, na ich opakowaniu lub na dokumentacji, wskazuje, że produkt, baterie lub akumulatory po zakończeniu okresu użytkowania nie mogą być zbierane, odzyskiwane lub utylizowane wraz z odpadami komunalnymi.

Niewłaściwe postępowanie ze użytym sprzętem elektrycznym i elektronicznym, bateriami lub akumulatorami może powodować uwolnienie niebezpiecznych substancji zawartych w produktach. Celem uniknięcia jakichkolwiek szkód dla środowiska lub zdrowia, użytkownik proszony jest o odseparowanie niniejszego sprzętu i/lub dołączonych baterii lub akumulatorów od innych rodzajów odpadów i dostarczenia go do miejskiego punktu zbierania odpadów. Możliwe jest zwrócenie się z prośbą do dystrybutora o odebranie odpadów sprzętu elektrycznego i elektronicznego, na warunkach i zgodnie z procedurami ustanowionymi przez przepisy krajowe transponujące dyrektywę 2012/19/UE.

Oddzielna zbiórka i prawidłowe przetwarzanie sprzętu elektrycznego i elektronicznego, baterii i akumulatorów sprzyja ochronie zasobów naturalnych, poszanowaniu środowiska i zapewnieniu ochrony zdrowia.

Aby uzyskać więcej informacji dotyczących zbiórki użytego sprzętu elektrycznego i elektronicznego, baterii i akumulatorów, należy skontaktować się z władzami miejskimi lub organami publicznymi odpowiedzialnymi za wydawanie zezwoleń.

SVN-Informacije o ravnanju z odpadno električno in elektronsko opremo, ki vsebuje baterije in akumulatorje

Ta simbol, ki se nahaja na izdelku, baterijah, akumulatorjih ali na njihovi embalaži ali v dokumentaciji, označuje, da se po izteku življenjske dobe izdelka ter baterij ali akumulatorjev, ki jih izdelek vsebuje, ne sme zbirati, predelati ali odstranjevati skupaj z odpadki iz gospodinjstev.

Neprimerno ravnanje z odpadno električno in elektronsko opremo, baterijami ali akumulatorji lahko povzroči izpust nevarnih snovi, ki jih vsebujejo izdelki. Da bi preprečili morebitne škodljive vplive na okolje ali zdravje, uporabnike pozivamo, da tovrstno opremo in/ali baterije ali akumulatorje, ki jih oprema vsebuje, ločujejo od drugih vrst odpadkov ter jih oddajo občinski službi za zbiranje odpadkov. Od distributerja lahko zahtevate prevzem odpadne električne in elektronske opreme pod pogoji in na načine, skladno s katerimi je bila Direktiva 2012/19/EU prenesena v nacionalno zakonodajo.

Ločevanje in ustrezna obdelava električnih in elektronskih naprav, baterij in akumulatorjev pripomoreta k ohranjanju naravnih virov, spoštovanju okolja ter zagotavljanju varovanja zdravja.

Za dodatne informacije o načinih zbiranja odpadne električne in elektronske opreme, baterij in akumulatorjev se obrnite na občine ali na javne organe, ki so pristojni za izdajanje dovoljenj.



Aico S.p.A.
Via Kupfer, 31 - 25036 Palazzolo sull'Oglio / BS - ITALY
Tel. +39.030.7402939
Fax. +39.030.7301758
Internet : www.ravelligroup.it
E-mail : info@ravelligroup.it

Aico S.p.A. non si assume alcuna responsabilità per eventuali errori del presente opuscolo e si ritiene libera di variare senza preavviso le caratteristiche dei propri prodotti.



Sphere V Déco • Sphere C Déco
Sphere V Steel • Sphere C Steel

	SCHEDA PRODOTTO	PRODUCT DATASHEET
	FICHE DE PRODUIT	PRODUCTKAART
	PRODUKTDATENBLATT	FICHA DEL PRODUCTO

EU 2015/1186

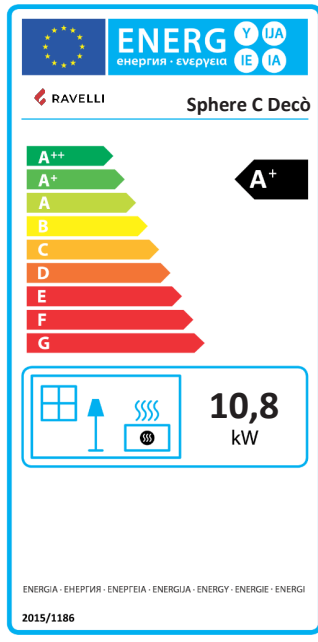
 <p>RAVELLI Sphere C Decò</p> <p>A+</p> <p>10,8 kW</p> <p>ENERGIA · ЕНЕРГИЯ · ΕΝΕΡΓΕΙΑ · ENERGIJA · ENERGY · ENERGIE · ENERGI 2015/1186</p>	Marca / Trademark / Marque / Merk / Marke / Marca	Ravelli
	Modello / Model / Modèle / Model / Modell / Modelo	Sphere C Decò
	Classe di efficienza energetica / Energy Efficiency class / Classe d'Efficacité Énergétique / Energie-efficiëntieklasse / Energieeffizienzklasse / Clase de eficiencia energética	A+
	Potenza termica diretta / Direct thermal power / Puissance thermique directe / Directe warmteafgifte / Direkte Wärmeleistung / Potencia calorífica directa	10,8 kW
	Potenza termica indiretta / Indirect thermal power / Puissance thermique indirecte / Indirecte warmteafgifte / Indirekte Wärmeleistung / Potencia calorífica indirecta	--
	Indice di efficienza energetica / Energy Efficiency Index / Indice de eficiencia energética / Energie-efficiëntie-index / Energieeffizienzindex / Índice de eficiencia energética	125
	Efficienza utile (Potenza nominale) / Useful efficiency (Nominal power) / Rendement utile (puissance nominale) / Nuttig rendement (bij nominale) / Brennstoff-Energieeffizienz (Nennwärmeleistung) / Eficiencia energética útil (potencia nominal)	89 %
	Efficienza utile (Potenza ridotta) / Useful efficiency (Reduced power) / Rendement utile (puissance minimale) / Nuttig rendement (bij minimale) / Brennstoff-Energieeffizienz (Mindestlast) / Eficiencia energética útil (potencia mínima)	91,8 %
	Rispettare le avvertenze e le indicazioni di installazione e manutenzione periodica riportate nel manuale di istruzioni. / Comply with the warnings and instructions concerning installation and routine maintenance provided in the instruction manual. / Respecter les avertissements et les indications sur l'installation et l'entretien périodique fournis dans le manuel d'instructions. / Neem de waarschuwingen en instructies voor installatie en periodiek onderhoud in acht zoals aangegeven in de hoofdstukken van de gebruiksaanwijzing. / Beachten Sie die Warnungen und Hinweise betreffend die Installation und regelmäßige Wartung in der Bedienungsanleitung. / Respete las advertencias y las indicaciones de instalación y mantenimiento periódico, detalladas en los capítulos del manual de instrucciones.	

	SCHEDA PRODOTTO	PRODUCT DATASHEET
	FICHE DE PRODUIT	PRODUCTKAART
	PRODUKTDATENBLATT	FICHA DEL PRODUCTO

EU 2015/1186

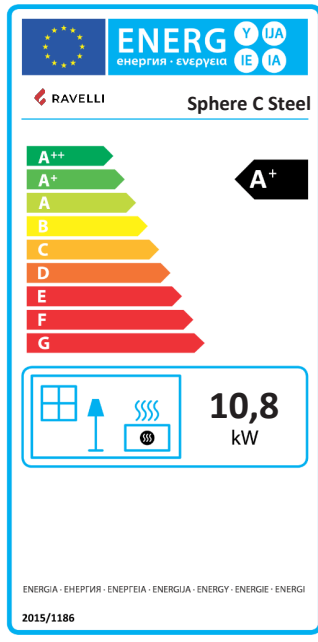
 <p>RAVELLI Sphere C Steel</p> <p>A+</p> <p>10,8 kW</p> <p>ENERGIA · ЕНЕРГИЯ · ΕΝΕΡΓΕΙΑ · ENERGIJA · ENERGY · ENERGIE · ENERGI 2015/1186</p>	Marca / Trademark / Marque / Merk / Marke / Marca	Ravelli
	Modello / Model / Modèle / Model / Modell / Modelo	Sphere C Steel
	Classe di efficienza energetica / Energy Efficiency class / Classe d'Efficacité Énergétique / Energie-efficiëntieklasse / Energieeffizienzklasse / Clase de eficiencia energética	A+
	Potenza termica diretta / Direct thermal power / Puissance thermique directe / Directe warmteafgifte / Direkte Wärmeleistung / Potencia calorífica directa	10,8 kW
	Potenza termica indiretta / Indirect thermal power / Puissance thermique indirecte / Indirecte warmteafgifte / Indirekte Wärmeleistung / Potencia calorífica indirecta	--
	Indice di efficienza energetica / Energy Efficiency Index / Indice de eficiencia energética / Energie-efficiëntie-index / Energieeffizienzindex / Índice de eficiencia energética	125
	Efficienza utile (Potenza nominale) / Useful efficiency (Nominal power) / Rendement utile (puissance nominale) / Nuttig rendement (bij nominale) / Brennstoff-Energieeffizienz (Nennwärmeleistung) / Eficiencia energética útil (potencia nominal)	89 %
	Efficienza utile (Potenza ridotta) / Useful efficiency (Reduced power) / Rendement utile (puissance minimale) / Nuttig rendement (bij minimale) / Brennstoff-Energieeffizienz (Mindestlast) / Eficiencia energética útil (potencia mínima)	91,8 %
	Rispettare le avvertenze e le indicazioni di installazione e manutenzione periodica riportate nel manuale di istruzioni. / Comply with the warnings and instructions concerning installation and routine maintenance provided in the instruction manual. / Respecter les avertissements et les indications sur l'installation et l'entretien périodique fournis dans le manuel d'instructions. / Neem de waarschuwingen en instructies voor installatie en periodiek onderhoud in acht zoals aangegeven in de hoofdstukken van de gebruiksaanwijzing. / Beachten Sie die Warnungen und Hinweise betreffend die Installation und regelmäßige Wartung in der Bedienungsanleitung. / Respete las advertencias y las indicaciones de instalación y mantenimiento periódico, detalladas en los capítulos del manual de instrucciones.	

	SCHEDA PRODOTTO	PRODUCT DATASHEET
	FICHE DE PRODUIT	PRODUCTKAART
	PRODUKTDATENBLATT	FICHA DEL PRODUCTO

EU 2015/1186

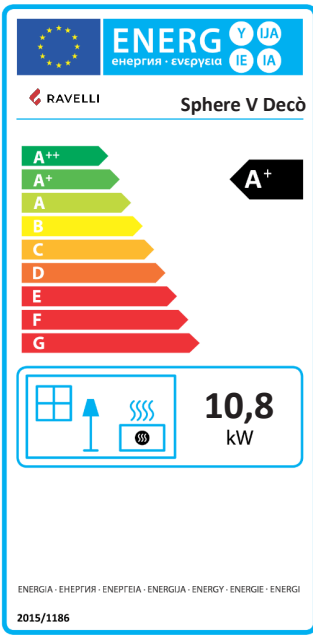
 <p>ENERGIA - ЕНЕРГИЯ - ΕΝΕΡΓΕΙΑ - ENERGIJA - ENERGY - ENERGIE - ENERGI</p> <p>2015/1186</p>	Marca / Trademark / Marque / Merk / Marke / Marca	Ravelli	
	Modello / Model / Modèle / Model / Modell / Modelo	Sphere V Decò	
	Classe di efficienza energetica / Energy Efficiency class / Classe d'Efficacité Énergétique / Energie-efficiëntieklasse / Energieeffizienzklasse / Clase de eficiencia energética	A+	
	Potenza termica diretta / Direct thermal power / Puissance thermique directe / Directe warmteafgifte / Direkte Wärmeleistung / Potencia calorífica directa	10,8 kW	
	Potenza termica indiretta / Indirect thermal power / Puissance thermique indirecte / Indirecte warmteafgifte / Indirekte Wärmeleistung / Potencia calorífica indirecta	--	
	Indice di efficienza energetica / Energy Efficiency Index / Indice de eficiencia energética / Energie-efficiëntie-index / Energieeffizienzindex / Índice de eficiencia energética	125	
	Efficienza utile (Potenza nominale) / Useful efficiency (Nominal power) / Rendement utile (puissance nominale) / Nuttig rendement (bij nominale) / Brennstoff-Energieeffizienz (Nennwärmeleistung) / Eficiencia energética útil (potencia nominal)	89 %	
	Efficienza utile (Potenza ridotta) / Useful efficiency (Reduced power) / Rendement utile (puissance minimale) / Nuttig rendement (bij minimale) / Brennstoff-Energieeffizienz (Mindestlast) / Eficiencia energética útil (potencia minima)	91,8 %	
	Rispettare le avvertenze e le indicazioni di installazione e manutenzione periodica riportate nel manuale di istruzioni. / Comply with the warnings and instructions concerning installation and routine maintenance provided in the instruction manual. / Respecter les avertissements et les indications sur l'installation et l'entretien périodique fournis dans le manuel d'instructions. / Neem de waarschuwingen en instructies voor installatie en periodiek onderhoud in acht zoals aangegeven in de hoofdstukken van de gebruiksaanwijzing. / Beachten Sie die Warnungen und Hinweise betreffend die Installation und regelmäßige Wartung in der Bedienungsanleitung. / Respete las advertencias y las indicaciones de instalación y mantenimiento periódico, detalladas en los capítulos del manual de instrucciones.		

	SCHEDA PRODOTTO	PRODUCT DATASHEET
	FICHE DE PRODUIT	PRODUCTKAART
	PRODUKTDATENBLATT	FICHA DEL PRODUCTO

EU 2015/1186

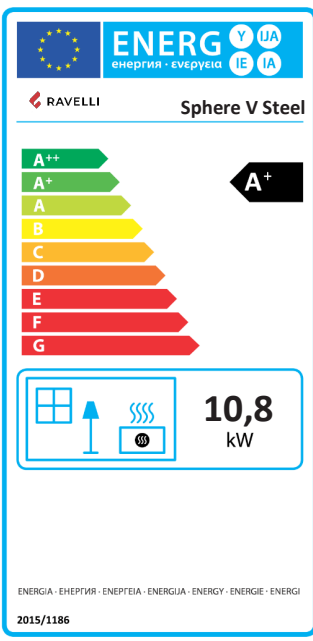
 <p>ENERGIA - ЕНЕРГИЯ - ΕΝΕΡΓΕΙΑ - ENERGIJA - ENERGY - ENERGIE - ENERGI</p> <p>2015/1186</p>	Marca / Trademark / Marque / Merk / Marke / Marca	Ravelli	
	Modello / Model / Modèle / Model / Modell / Modelo	Sphere V Steel	
	Classe di efficienza energetica / Energy Efficiency class / Classe d'Efficacité Énergétique / Energie-efficiëntieklasse / Energieeffizienzklasse / Clase de eficiencia energética	A+	
	Potenza termica diretta / Direct thermal power / Puissance thermique directe / Directe warmteafgifte / Direkte Wärmeleistung / Potencia calorífica directa	10,8 kW	
	Potenza termica indiretta / Indirect thermal power / Puissance thermique indirecte / Indirecte warmteafgifte / Indirekte Wärmeleistung / Potencia calorífica indirecta	--	
	Indice di efficienza energetica / Energy Efficiency Index / Indice de eficiencia energética / Energie-efficiëntie-index / Energieeffizienzindex / Índice de eficiencia energética	125	
	Efficienza utile (Potenza nominale) / Useful efficiency (Nominal power) / Rendement utile (puissance nominale) / Nuttig rendement (bij nominale) / Brennstoff-Energieeffizienz (Nennwärmeleistung) / Eficiencia energética útil (potencia nominal)	89 %	
	Efficienza utile (Potenza ridotta) / Useful efficiency (Reduced power) / Rendement utile (puissance minimale) / Nuttig rendement (bij minimale) / Brennstoff-Energieeffizienz (Mindestlast) / Eficiencia energética útil (potencia minima)	91,8 %	
	Rispettare le avvertenze e le indicazioni di installazione e manutenzione periodica riportate nel manuale di istruzioni. / Comply with the warnings and instructions concerning installation and routine maintenance provided in the instruction manual. / Respecter les avertissements et les indications sur l'installation et l'entretien périodique fournis dans le manuel d'instructions. / Neem de waarschuwingen en instructies voor installatie en periodiek onderhoud in acht zoals aangegeven in de hoofdstukken van de gebruiksaanwijzing. / Beachten Sie die Warnungen und Hinweise betreffend die Installation und regelmäßige Wartung in der Bedienungsanleitung. / Respete las advertencias y las indicaciones de instalación y mantenimiento periódico, detalladas en los capítulos del manual de instrucciones.		

DECLARATION DES PERFORMANCES

Conformément au Règlement (UE) 305/2011

n.: 229CPR13.07



- Code d'identification unique du produit type :
30018HR03, appareil de chauffage domestique à combustible solide suivant les normes EN 14785:2006
- N° de type, lot, série ou tout autre élément permettant l'identification du produit de construction, suivant art 11, par 4 :
Sphere C Decò
- Usage(s) prévu(s) du produit de construction, conformément à la spécificat technique harmonisée applicable, comme prévu par le fabricant :
Appareil alimenté par combustible solide (pellet)
- Nom, raison sociale ou marque déposée et adresse de contact du fabricant, conformément à l'Art.11, par 5:
**Ravelli
Aico S.p.A.
Via A. Kupfer, 31
25036 Palazzolo s/O (Bs) Italia**
- Si nécessaire, nom et adresse du mandataire dont le mandat couvre les taches dont l'art. 12, par. 2 :

- Système d'évaluation et de vérification de la constance des performances du produit de construction, conformément à l'annexe V
Système 3, Système 4
- Dans le cas de la déclaration des performances concernant un produit de construction couvert par une norme harmonisée :
L'organisme notifié TÜV Rheinland Energy GmbH (NB 2456) a déterminé le produit type selon le système 3 et a délivré le rapport d'essais K28502020T1
- Prestations déclarée

Spécifications techniques harmonisées:	EN 14785:2006
Caractéristiques essentielles	Performances
Sécurité Incendie	
Réaction au feu	A1
Distance pour matériaux combustibles	Distance Minimale (mm): De l'arrière = 100 De coté = 200 De l'avant = 800 Du plafond = -- Du sol = 0
Risque de débordement de braises incandescentes	Passes
Emissions de dérivés de combustion (13% de O ₂)	PTH nominale CO 0,002 % - 29 mg/Nm ³ NOx 146 mg/Nm ³ OGC 1 mg/Nm ³ PM 14 mg/Nm ³ PTH réduite CO 0,020 % - 248 mg/Nm ³ OGC 9 mg/Nm ³
Température de surface	Passes
Sécurités électriques	Passes
Nettoyabilité	Passes
Maximum pression d'eau en travail	--
Température des fumés à PTH nominale	188 °C
Resistance mécanique (en support cheminée / conduit de fumées)	NPD
PTH nominale	10,8 kW
PTH rayonnée	10,8 kW
PTH cédée aux fluides	--
Rendement	η 89 % PTH nominale η 91,8 % PTH réduite

- Les performances du produit identifié aux points 1 et 2 sont conformes aux performances déclarées indiquées au point 8. La présente Déclaration des performances est établie sous la seule responsabilité du fabricant identifié au point 4.

Signe pour le fabricant et en son nom par **Claudio Mezzalira, Operations Manager**

Lieu

Palazzolo sull'Oglio

Date

22/10/2020

Signature

DECLARATION DES PERFORMANCES

Conformément au Règlement (UE) 305/2011

n.: 227CPR13.07



- Code d'identification unique du produit type :
30013HR01, appareil de chauffage domestique à combustible solide suivant les normes EN 14785:2006
- N° de type, lot, série ou tout autre élément permettant l'identification du produit de construction, suivant art 11, par 4 :
Sphere C Steel
- Usage(s) prévu(s) du produit de construction, conformément à la spécification technique harmonisée applicable, comme prévu par le fabricant :
Appareil alimenté par combustible solide (pellet)
- Nom, raison sociale ou marque déposée et adresse de contact du fabricant, conformément à l'Art.11, par 5:
**Ravelli
Aico S.p.A.
Via A. Kupfer, 31
25036 Palazzolo s/O (Bs) Italia**
- Si nécessaire, nom et adresse du mandataire dont le mandat couvre les tâches dont l'art. 12, par. 2 :

- Système d'évaluation et de vérification de la constance des performances du produit de construction, conformément à l'annexe V
Système 3, Système 4
- Dans le cas de la déclaration des performances concernant un produit de construction couvert par une norme harmonisée :
L'organisme notifié TÜV Rheinland Energy GmbH (NB 2456) a déterminé le produit type selon le système 3 et a délivré le rapport d'essais K28502020T1
- Prestations déclarée

Spécifications techniques harmonisées:	EN 14785:2006
Caractéristiques essentielles	Performances
Sécurité Incendie	
Réaction au feu	A1
Distance pour matériaux combustibles	Distance Minimale (mm): De l'arrière = 100 De coté = 200 De l'avant = 800 Du plafond = -- Du sol = 0
Risque de débordement de braises incandescentes	Passes
Emissions de dérivés de combustion (13% de O ₂)	PTH nominale CO 0,002 % - 29 mg/Nm ³ NOx 146 mg/Nm ³ OGC 1 mg/Nm ³ PM 14 mg/Nm ³ PTH réduite CO 0,020 % - 248 mg/Nm ³ OGC 9 mg/Nm ³
Température de surface	Passes
Sécurités électriques	Passes
Nettoyabilité	Passes
Maximum pression d'eau en travail	--
Température des fumées à PTH nominale	188 °C
Resistance mécanique (en support cheminée / conduit de fumées)	NPD
PTH nominale	10,8 kW
PTH rayonnée	10,8 kW
PTH cédée aux fluides	--
Rendement	η 89 % PTH nominale η 91,8 % PTH réduite

- Les performances du produit identifiées aux points 1 et 2 sont conformes aux performances déclarées indiquées au point 8. La présente Déclaration des performances est établie sous la seule responsabilité du fabricant identifié au point 4.

Signé pour le fabricant et en son nom par **Claudio Mezzalana, Operations Manager**

Lieu **Palazzolo sull'Oglio**

Date **22/10/2020**

Signature

DECLARATION DES PERFORMANCES

Conformément au Règlement (UE) 305/2011

n.: 228CPR13.07



- Code d'identification unique du produit type :
20043HR03, appareil de chauffage domestique à combustible solide suivant les normes EN 14785:2006
- N° de type, lot, série ou tout autre élément permettant l'identification du produit de construction, suivant art 11, par 4 :
Sphere V Decò
- Usage(s) prévu(s) du produit de construction, conformément à la spécificat technique harmonisée applicable, comme prévu par le fabricant :
Appareil alimenté par combustible solide (pellet)
- Nom, raison sociale ou marque déposée et adresse de contact du fabricant, conformément à l'Art.11, par 5:
**Ravelli
Aico S.p.A.
Via A. Kupfer, 31
25036 Palazzolo s/O (Bs) Italia**
- Si nécessaire, nom et adresse du mandataire dont le mandat couvre les taches dont l'art. 12, par. 2 :

- Système d'évaluation et de vérification de la constance des performances du produit de construction, conformément à l'annexe V
Système 3, Système 4
- Dans le cas de la déclaration des performances concernant un produit de construction couvert par une norme harmonisée :
L'organisme notifié TÜV Rheinland Energy GmbH (NB 2456) a déterminé le produit type selon le système 3 et a délivré le rapport d'essais K28502020T1
- Prestations déclarée

Spécifications techniques harmonisées:	EN 14785:2006
Caractéristiques essentielles	Performances
Sécurité Incendie	
Réaction au feu	A1
Distance pour matériaux combustibles	Distance Minimale (mm): De l'arrière = 100 De coté = 200 De l'avant = 800 Du plafond = -- Du sol = 0
Risque de débordement de braises incandescentes	Passes
Emissions de dérivés de combustion (13% de O ₂)	PTH nominale CO 0,002 % - 29 mg/Nm ³ NOx 146 mg/Nm ³ OGC 1 mg/Nm ³ PM 14 mg/Nm ³ PTH réduite CO 0,020 % - 248 mg/Nm ³ OGC 9 mg/Nm ³
Température de surface	Passes
Sécurités électriques	Passes
Nettoyabilité	Passes
Maximum pression d'eau en travail	--
Température des fumés à PTH nominale	188 °C
Resistance mécanique (en support cheminée / conduit de fumées)	NPD
PTH nominale	10,8 kW
PTH rayonnée	10,8 kW
PTH cédée aux fluides	--
Rendement	η 89 % PTH nominale η 91,8 % PTH réduite

- Les performances du produit identifié aux points 1 et 2 sont conformes aux performances déclarées indiquées au point 8. La présente Déclaration des performances est établie sous la seule responsabilité du fabricant identifié au point 4.

Signe pour le fabricant et en son nom par **Claudio Mezzalira, Operations Manager**

Lieu

Palazzolo sull'Oglio

Date

22/10/2020

Signature

DECLARATION DES PERFORMANCES

Conformément au Règlement (UE) 305/2011

n.: 226CPR13.07



- Code d'identification unique du produit type :
20030HR01, appareil de chauffage domestique à combustible solide suivant les normes EN 14785:2006
- N° de type, lot, série ou tout autre élément permettant l'identification du produit de construction, suivant art 11, par 4 :
Sphere V Steel
- Usage(s) prévu(s) du produit de construction, conformément à la spécificat technique harmonisée applicable, comme prévu par le fabricant :
Appareil alimenté par combustible solide (pellet)
- Nom, raison sociale ou marque déposée et adresse de contact du fabricant, conformément à l'Art.11, par 5:
**Ravelli
Aico S.p.A.
Via A. Kupfer, 31
25036 Palazzolo s/O (Bs) Italia**
- Si nécessaire, nom et adresse du mandataire dont le mandat couvre les taches dont l'art. 12, par. 2 :

- Système d'évaluation et de vérification de la constance des performances du produit de construction, conformément à l'annexe V
Système 3, Système 4
- Dans le cas de la déclaration des performances concernant un produit de construction couvert par une norme harmonisée :
L'organisme notifié TÜV Rheinland Energy GmbH (NB 2456) a déterminé le produit type selon le système 3 et a délivré le rapport d'essais K28502020T1
- Prestations déclarée

Spécifications techniques harmonisées:	EN 14785:2006
Caractéristiques essentielles	Performances
Sécurité Incendie	
Réaction au feu	A1
Distance pour matériaux combustibles	Distance Minimale (mm): De l'arrière = 100 De coté = 200 De l'avant = 800 Du plafond = -- Du sol = 0
Risque de débordement de braises incandescentes	Passes
Emissions de dérivés de combustion (13% de O ₂)	PTH nominale CO 0,002 % - 29 mg/Nm ³ NOx 146 mg/Nm ³ OGC 1 mg/Nm ³ PM 14 mg/Nm ³ PTH réduite CO 0,020 % - 248 mg/Nm ³ OGC 9 mg/Nm ³
Température de surface	Passes
Sécurités électriques	Passes
Nettoyabilité	Passes
Maximum pression d'eau en travail	--
Température des fumes à PTH nominale	188 °C
Résistance mécanique (en support cheminée / conduit de fumées)	NPD
PTH nominale	10,8 kW
PTH rayonnée	10,8 kW
PTH cédée aux fluides	--
Rendement	η 89 % PTH nominale η 91,8 % PTH réduite

- Les performances du produit identifiées aux points 1 et 2 sont conformes aux performances déclarées indiquées au point 8. La présente Déclaration des performances est établie sous la seule responsabilité du fabricant identifié au point 4.

Signe pour le fabricant et en son nom par **Claudio Mezzalana, Operations Manager**

Lieu

Palazzolo sull'Oglio

Date

22/10/2020

Signature

Dichiarazione di conformità UE
EU Declaration of Conformity
Declaration de Conformite UE
(DoC)



Il costruttore
The manufacturer
Le fabricant

Aico S.p.A.
Via A. Kupfer, 31
25036 Palazzolo s/O (Bs) – Italy
ph: +39 030 74 02 939, e-mail: info@ravelligroup.it

DICHIARA che la dichiarazione viene rilasciata sotto la propria responsabilità e si riferisce al seguente prodotto:

DECLARES that the DoC is issued under our sole responsibility and belongs to the following product:

DÉCLARE que la déclaration est délivré sous notre seule responsanilité et elle se réfère au suivant produit:

Tipo di prodotto	Stufa a pellet
Product type	Pellet stove
Type de produit	Poêle à granulés de bois

Marchio
Trademark
Marque

Ravelli

Modello
Model
Modèle

**Sphere C Déco, Sphere C Steel, Sphere V Déco,
Sphere V Steel**

L'oggetto della dichiarazione di cui sopra è conforme alla pertinente normativa di armonizzazione dell'Unione:

The object of the declaration described above is in conformity with the relevant Union harmonisation legislation:

L'objet de la déclaration décrit ci-dessus est conforme à l'harmonisation de l'Union concernant la législation la directive:

- **2014/53/EU, RED**
- **2011/65/EU, 2015/863/EU, 2017/2102/EU, RoHS**
- **2009/125/EC, Ecodesign**

Sono state applicate le seguenti norme armonizzate e/o specifiche tecniche:

The following harmonised standards and/or technical specifications have been applied:

Les normes et les spécifications techniques harmonisées suivantes ont été appliquées:

EN 55014-1	EN 60335-1			
EN 55014-2	EN 60335-2-102	EN 50581	(EU) 2015/1185	ETSI EN 300220-1
EN 61000-3-2	EN 62233			
EN 61000-3-3				

Palazzolo Sull'Oglio (BS), ITALY
31/01/2020

(Claudio Mezzalana, Operations Manager)

Sommario	
Avant-propos	12
IDENTIFICATION	13
<i>Identification du poêle</i>	13
<i>Identification du Fabricant</i>	13
<i>Normes de référence</i>	13
<i>Télécommande : Déclaration sommaire de conformité (DDC)</i>	13
GARANTIE	14
<i>Certificat de garantie</i>	14
<i>Conditions de garantie</i>	14
<i>Enregistrement de la garantie</i>	14
<i>Informations et problèmes</i>	14
INFORMATIONS GÉNÉRALES	15
<i>Fourniture et conservation</i>	15
<i>Langue</i>	15
<i>Symbologie utilisée dans le manuel</i>	15
SÉCURITÉS	15
<i>Mises en garde générales de sécurité</i>	15
<i>Risques résiduels</i>	16
DESCRIPTION DU POÊLE	17
<i>Usage prévu</i>	17
<i>Usage incorrect raisonnablement prévisible</i>	17
<i>Obligations et interdictions</i>	18
<i>Caractéristiques du combustible</i>	19
<i>Combustibles interdits</i>	19
CARACTÉRISTIQUES TECHNIQUES	20
<i>Dimensions</i>	21
<i>Schéma technique Sphere V Déco e Sphere V Steel</i>	21
<i>Schéma technique Sphere C Déco e Sphere C Steel</i>	22
<i>Composants principaux</i>	23
<i>Pour charger les pellets dans la trémie, procédez comme décrit ci-dessous :</i>	23
<i>Les majoliques (le cas échéant)</i>	24
TRANSPORT ET INSTALLATION	25
<i>Mises en garde de sécurité pour le transport et l'installation</i>	25
<i>Préparations pour le système d'évacuation des fumées</i>	26
<i>Installation</i>	27
RACCORDEMENTS	30
<i>Raccordement à la sortie de toit</i>	30
<i>Connexion électrique</i>	30
<i>Canalisation</i>	31
<i>Connexion d'une sonde externe ou d'un thermostat</i>	31
<i>Essais et mise en service</i>	32
<i>Schéma électrique Sphere C Déco e Sphere C Steel</i>	32
<i>Schéma électrique Sphere V Déco e Sphere V Steel</i>	33
COMMANDES ET UTILISATION	34
<i>Description du panneau de contrôle</i>	34
<i>Initialisation du portable</i>	34
<i>Description du portable</i>	35
<i>Description du display</i>	35
<i>Configuration de la date et de l'heure</i>	36
PROCÉDURES D'UTILISATION	37
<i>Vérifications avant l'allumage</i>	37
<i>Chargement de la vis sans fin</i>	37
<i>Allumer et éteindre l'appareil</i>	37
<i>Que faire en cas d'alarme "Ignition"</i>	38
<i>Réglage de la température et de la puissance:</i>	38

LES PHASES DE FONCTIONNEMENT DE L'APPAREIL.....	38
<i>Séquence des phases d'allumage</i>	38
<i>La modulation</i>	38
<i>Description des fonctions au menu</i>	38
<i>Canalisation double</i>	43
<i>Schéma synthétique phases du poêle</i>	47
<i>Pop up de signalisation</i>	48
<i>Alarmes (tableau codes de référence)</i>	48
ENTRETIEN	50
<i>Mises en garde de sécurité pour l'entretien</i>	50
<i>Maintenance programmée</i>	52
STOCKAGE ET ÉLIMINATION	55
<i>Élimination</i>	55
ÉTUDE DES CAS DES PANNES	55
<i>Le poêle ne fonctionne pas</i>	55
<i>Allumage difficile</i>	55
<i>Fuite de fumée</i>	55
<i>La vitre se salit facilement</i>	55
<i>Mise au repos (en fin de saison)</i>	55

Avant-propos

Cher Client, nous vous remercions pour la confiance que vous nous avez accordée en achetant l'un de nos poêles.

Nous vous invitons à lire attentivement ce manuel avant de procéder à l'installation et à l'utilisation de l'appareil, afin de pouvoir exploiter l'ensemble de ses caractéristiques en toute sécurité et de manière optimale. Il contient toutes les informations nécessaires pour effectuer correctement l'installation, la mise en marche, l'utilisation, le nettoyage, l'entretien, etc.

Conserver ce manuel dans un endroit approprié ; ne pas mettre ce manuel de côté sans l'avoir lu.

Les installations incorrectes, les entretiens effectués incorrectement ainsi que l'usage impropre du produit dégagent le Fabricant de toute responsabilité issue de l'usage du poêle.

Pour tout complément d'information ou en cas de besoin, veuillez contacter votre Centre d'Assistance Technique agréé par Ravelli.

Tous droits réservés. Aucune partie de ce manuel d'instructions ne peut être reproduite ou transmise avec n'importe quel moyen électronique ou mécanique, dont la photocopie, l'enregistrement, ou tout autre système de stockage, à d'autres fins que l'usage exclusivement personnel de l'acheteur, sans l'autorisation écrite expresse du Fabricant.

IDENTIFICATION
Identification du poêle

Type de produit

POËLE À granulés

Modèle

Sphere V Déco - Sphere C Déco - Sphere V Steel - Sphere C Steel

Identification du Fabricant

Fabricant

 Aico S.p.A.
 Via Kupfer, 31 - 25036 Palazzolo sull'Oglio (BS) ITALY
 Tél. +39 030 7402939
 Fax +39 030 7301758
 www.ravelligroup.it
 info@ravelligroup.it

Normes de référence

Les poêles Sphere V Decò, Sphere C Decò, Sphere V Steel, Sphere C Steel visés dans ce manuel sont conformes au règlement

305/2011 RÈGLEMENT DES PRODUITS DE CONSTRUCTION

et les directives suivantes

2014/53/EU (RED)

2011/65/EU 2015/863/EU, 2017/2102/EU, (LdSD)

2009/125/CE (Écoconception)

Et les normes harmonisées et/ou les spécifications techniques suivantes ont été appliquées :

EN 14785 ; EN 55014-1 ; EN 55014-2 ; EN 61000-3-2 ; EN 61000-3-3 ; EN 60335-1 ; EN 60335-2-102 ; EN 62233 ; EN 50581 ; ETSI

EN 300220-1

Toutes les réglementations locales, y compris celles se référant aux normes nationales et européennes, doivent être respectées lors de l'installation de l'appareil.

Télécommande : Déclaration sommaire de conformité (DDC)

Le fabricant Aico S.p.A. déclare que la télécommande, portant la marque Ravelli et le modèle PNET00003 (Palm Touch), est conforme à la législation d'harmonisation de l'Union européenne pertinente : 2014/53/UE (RED), et que les normes harmonisées et/ou les spécifications techniques suivantes ont été appliquées : ETSI EN 301 489-3, ETSI EN 301 489-1, EN 60950-1 A11+A1+A12+AC+A2, EN 62479.

Ces déclarations peuvent être consultées dans leur intégralité sur le site www.ravelligroup.it.

$P_{IN,nom}$	Puissance thermique d'entrée (max)	$P_{IN,part}$	Puissance thermique d'entrée (min)
P_{nom}	Puissance thermique nominale	P_{part}	Puissance thermique réduite
CO_{nom}	CO à la puissance nominale	CO_{part}	CO à la puissance réduite
η_{nom}	Rendement à la puissance nominale	η_{part}	Rendement à la puissance réduite
p_{nom}	Tirage minimum à la puissance nominale	T	Température des fumées à la puissance nominale
230 V - 50 Hz	Alimentation		
Distance de sécurité aux matériaux combustibles			
d_{S-L}	Coté gauche	d_C	Plafond
d_{S-R}	Coté droit	d_F	Avant
d_R	Arrière	d_B	Sol

Model: Sphere C Steel			
APPARECCHIO PER IL RISCALDAMENTO DOMESTICO ALIMENTATO A PELLETTI DI LEGNO RESIDENTIAL SPACE HEATING APPLIANCE FIRED BY WOOD PELLETS APPAREIL DE CHAUFFAGE DOMESTIQUE A CONVECTION A GRANULES DE BOIS APARATO DE CALEFACCION DOMESTICA ALIMENTADO CON PELLETS DE MADERA HUISHOUDELIJKE RUIMTEVERWARMINGSTOEESTELLEN GESTOOKT MET GEPERST HOUT RAUMHEIZER ZUR VERFEUERUNG VON HOLZPELLETS			
$P_{IN,nom}$	12,1 kW	$P_{IN,part}$	5,3 kW
P_{nom}	10,8 kW	P_{part}	4,9 kW
$CO_{nom}(13\%O_2)$	0,002 %	$CO_{part}(13\%O_2)$	0,020 %
η_{nom}	89,0 %	η_{part}	91,8 %
p_{nom}	10 Pa	0,1 mbar	
T_{nom}	188 °C	W	250 W
230 V 50 Hz			
Usare solo il combustibile raccomandato: Use only recommended fuel: Utilizer seulement les combustibles recommandés: Use solo el combustible recomendado: Gebruik alleen de aanbevolen brandstof: Nur empfohlenes Brennmaterial verwenden:		Pellet di legno Wood pellet Granulee de bois Pellet de madera Holzpellet Holzpellets Ø 6 mm	
Leggere le istruzioni d'uso / Read and follow the operating manual / Lire et suivre le mode d'emploi / Lea y respete le manual de operation / Lees en volg de handleiding voor bediening / Bitte lesen und befolgen Sie die Montage und Nutzungsanweisungen			
Distanza minima da materiali infiammabili Minimum distance from flammable materials Distance moindre de matériels inflammables Distancia minima de materiales inflamables Minimale afstand van brandbare materialen Mindestabstand zu brennbaren Materialien		d_{S-R} d_{S-L} d_R d_C d_F d_B	200 mm 200 mm 100 mm n.d. mm 800 mm 0 mm
D.o.P. n° 227CPR13.07 (Notified Body 2456)			
EN 14785:2006			
Anno di produzione: 2020			

GARANTIE

Certificat de garantie

La société Ravelli vous remercie de la confiance que vous lui avez accordée en achetant l'un de ses produits et elle invite l'acheteur à :

- consulter les instructions pour l'installation, l'utilisation et l'entretien du produit ;
- consulter les conditions de garantie reportées ci-après.

Conditions de garantie

La garantie au Client est reconnue par le Revendeur selon les termes de la loi.

Le Revendeur reconnaît la garantie à condition qu'il n'y ait eu aucune manipulation du produit et uniquement si l'installation a été effectuée conformément à la réglementation et en suivant les prescriptions du Fabricant.

La garantie limitée couvre les défauts des matériaux de fabrication à condition que le produit n'ait pas subi de ruptures causées par un usage incorrect, la négligence, un branchement incorrect, des manipulations frauduleuses, des erreurs d'installation.

La garantie est annulée même si une seule prescription reportée dans ce manuel n'est pas respectée.

Ne sont pas couverts par la garantie:

- vermiculite (Firex 600);
- la vitre de la porte;
- les joints;
- la peinture;
- le panier à combustion en acier inox ou en fonte;
- la résistance;
- les majoliques en couleurs;
- les pièces esthétiques;
- tout dommage causé par une installation et/ou une utilisation incorrecte du poêle et/ou des négligences de la part du consommateur.

L'utilisation de granulés de mauvaise qualité ou de tout autre combustible non autorisé risque d'endommager des composants du produit en entraînant la cessation de la garantie sur ceux-ci et la responsabilité annexée du Fabricant.

Il est donc conseillé d'utiliser des granulés de bonne qualité conforme aux exigences énumérées dans le chapitre dédié.

Tous les dommages dus au transport ne sont pas reconnus ; il est donc conseillé de vérifier soigneusement la marchandise à la réception et de prévenir immédiatement le Revendeur de tout dommage.

Enregistrement de la garantie



Pour activer la garantie, il est nécessaire d'enregistrer le produit sur le portail de garantie sur le site www.ravelligroup.it, en saisissant vos données et la preuve d'achat.

Informations et problèmes

Les Revendeurs agréés Ravelli bénéficient d'un réseau de Centres d'Assistance Technique formés afin de satisfaire les besoins de leurs Clients. Pour toute information ou demande d'assistance, le Client doit contacter son propre Revendeur ou un Centre d'Assistance Technique.

INFORMATIONS GÉNÉRALES

Fourniture et conservation

Le manuel est fourni au format papier.

Conserver ce manuel fourni avec le poêle de manière à ce que l'utilisateur puisse facilement le consulter.

Le manuel est une partie intégrante à des fins de sécurité, ainsi :

- **il doit être conservé intact** (dans toutes ses parties). En cas de perte ou d'endommagement, il faut immédiatement en demander un autre exemplaire.
- **il doit accompagner le poêle jusqu'à sa démolition** (même en cas de déplacements, de vente, de location, de bail, etc.).

Le Fabricant décline toute responsabilité en cas d'usage impropre du poêle et/ou de dommages causés suite à des opérations qui ne sont pas visées dans la documentation technique.



Langue

Le manuel original a été rédigé en italien.

Toute traduction dans des langues supplémentaires doit être effectuée à partir des instructions originales.

Le Fabricant est responsable des informations contenues dans les instructions originales ; les traductions dans d'autres langues ne pouvant pas être complètement vérifiées, en cas d'incohérence il faut respecter le texte rédigé dans la langue originale ou contacter notre Service documentation technique.

Symbologie utilisée dans le manuel

symbole	définition
	Symbole utilisé pour identifier des informations particulièrement importantes dans le manuel. Les informations concernent aussi la sécurité des utilisateurs concernés par l'utilisation du poêle.
	Symbole utilisé pour identifier des mises en garde importantes pour la sécurité de l'utilisateur et/ou du poêle.

SÉCURITÉS

Mises en garde générales de sécurité



Lire attentivement ce manuel d'instructions avant d'installer et d'utiliser le poêle. Le non-respect des prescriptions de ce manuel peut entraîner la déchéance de la garantie et/ou entraîner des dommages matériels et/ou personnels.



L'installation, l'inspection de l'installation, la vérification du fonctionnement et l'étalonnage initial du poêle ne doivent être effectuées que par un personnel qualifié et autorisé.



Le poêle doit être raccordé à une sortie de toit individuelle qui puisse garantir le tirage déclaré par le Fabricant et respecter les normes d'installation prévues dans le lieu d'installation.



Le local où le poêle est installé doit être doté d'une prise d'air.



Ne pas utiliser l'appareil comme si c'était un incinérateur ou d'une manière autre que celle pour laquelle il a été conçu.



Ne pas utiliser de combustible autre que de granulés du bois. Il est strictement interdit d'utiliser des combustibles liquides.



Il est interdit de faire fonctionner le poêle si la porte ou le tiroir à cendre est ouvert ou si la vitre est cassée.



Ne pas toucher les surfaces chaudes du poêle sans porter

les moyens de protection adéquats, de manière à éviter les brûlures. Quand il est en marche, les surfaces extérieures atteignent des températures élevées au toucher.

! Il est interdit d'apporter des modifications non autorisées au poêle.

! Avant d'utiliser le poêle, il faut connaître l'emplacement et la fonction des commandes.

! En cas d'incendie de la sortie de toit, appeler les Sapeurs Pompiers.

! N'utiliser que des pièces de rechange originales. Toute altération frauduleuse et/ou toute substitution non autorisée par Ravelli peut entraîner des dangers pour l'intégrité corporelle de l'utilisateur.

! Dans le cas de conditions météorologiques particulièrement négatif, des systèmes de sécurité pourraient porter à l'arrêt de la poêle. Dans tous les cas, ne pas désactiver les systèmes de sécurité.

! Pour le raccordement direct au réseau, un dispositif doit être prévu pour assurer la déconnexion du réseau, avec une distance d'ouverture des contacts permettant une déconnexion complète en cas de surtension de catégorie III, conformément aux règles d'installation.

Risques résiduels

La conception du poêle a été effectuée de manière à garantir les exigences essentielles de sécurité pour l'opérateur.

La sécurité, autant que possible, a été intégrée dans la conception et la construction du poêle.

Le manuel fournit une description du risque et de la zone ou de la partie soumise au risque résiduel (à moins qu'il ne s'agisse d'un risque qui concerne l'ensemble du poêle). Il fournit aussi des informations procédurales concernant la façon d'éviter le risque et l'usage correct des équipements de protection individuelle prévus et prescrits par le Fabricant.

risque résiduel	description et informations procédurales
Risque de brûlure 	Lorsque le poêle est en marche, il peut atteindre des températures élevées au toucher, surtout sur les surfaces extérieures. Prêter attention pour éviter toute brûlure et utiliser éventuellement les outils spécifiques. Porter le gant fourni pour ouvrir couvercle des granulés afin d'effectuer le rechargement du poêle.

DESCRIPTION DU POÊLE

Usage prévu

L'appareil en question est prévu pour:

opération	combustible admissible	combustible interdit	environnement
Chauffage domestique par combustion de:	Granulés de bois	Tout autre combustible autre que celui admissible.	Domestique ou commercial

- Le poêle est conçu et construit pour travailler en toute sécurité si:
- il est installé en respectant les normes spécifiques par un personnel qualifié;
 - il est employé dans les limites déclarées sur le contrat et sur ce manuel;
 - les procédures du mode d'emploi sont respectées;
 - l'entretien ordinaire est effectué dans les délais et selon les procédures indiqués;
 - l'entretien extraordinaire est réalisé au bon moment, en cas de besoin;
 - les dispositifs de sécurité ne sont pas ôtés et/ou contournés

 Ce poêle doit être destiné à l'usage pour lequel il a été expressément réalisé.

Usage incorrect raisonnablement prévisible

L'usage incorrect raisonnablement prévisible est énuméré ci-après:

- l'utilisation du poêle comme si c'était un incinérateur;
- l'utilisation du poêle avec un combustible autre que du bois à brûler;
- l'utilisation du poêle avec des combustibles liquides;
- l'utilisation du poêle avec la porte ouverte ou sans le tiroir à cendre.

Tout autre usage de l'appareil par rapport à ce qui prévu doit être préalablement autorisé par écrit par le Fabricant. En l'absence de cette autorisation écrite, l'usage doit être considéré comme un « usage impropre ». Le Fabricant décline toute responsabilité contractuelle et extra-contractuelle en cas de dommages corporels ou matériels découlant d'erreurs d'installation, de réglage, d'entretien et d'usages impropres.

Obligations et interdictions

Obligations

L'utilisateur doit:

- lire ce manuel d'instructions avant d'accomplir toute opération sur le poêle;
- Les enfants ne doivent pas jouer avec l'appareil. Le nettoyage et l'entretien devant être effectués par l'utilisateur ne doivent pas être effectués par des enfants non surveillés;
- ne pas utiliser le poêle de manière impropre, c'est-à-dire pour des usages autres que ceux indiqués au paragraphe « USAGE PRÉVU »;
- il est strictement interdit d'utiliser des combustibles liquides inflammables pour l'allumage;
- laisser les objets qui ne résistent pas à la chaleur et/ou inflammables à une distance de sécurité opportune;
- n'alimenter le poêle qu'avec du granulés ayant les caractéristiques décrites dans ce manuel;
- raccorder le poêle à une sortie de toit conforme aux normes;
- raccorder le poêle à l'aspiration à l'aide d'un tuyau ou d'une prise d'air de l'extérieur;
- il faut toujours effectuer les interventions d'entretien lorsque le poêle est éteint et froid;
- effectuer les opérations de nettoyage en suivant la fréquence indiquée dans ce manuel;
- utiliser les pièces de rechange originales conseillées par le Fabricant.

Interdictions

L'utilisateur ne doit:

- ôter ou modifier les dispositifs de sécurité sans autorisation;
- accomplir de sa propre initiative des opérations ou des manœuvres qui ne relèvent pas de ses compétences ou susceptibles de compromettre sa sécurité ou celle d'autrui;
- utiliser des combustibles autres que du granulés à brûler et que ceux indiqués pour l'allumage;
- utiliser le poêle comme si c'était un incinérateur;
- utiliser des substances inflammables ou explosives à proximité

- du poêle, pendant qu'il fonctionne;
- utiliser le poêle avec la porte ouverte et/ou la vitre endommagée ou cassée;
- fermer en aucun cas les ouvertures d'entrée de l'air comburant et de sortie des fumées;
- utiliser le poêle pour faire sécher du linge;
- remplacer ou modifier certains composants du poêle.

Caractéristiques du combustible

Les granulés de bois sont un combustible qui se compose de sciure de bois pressée, souvent obtenue à partir des restes de la menuiserie. Le matériau utilisé ne doit contenir aucune substance étrangère comme de la colle, de la peinture ou des substances synthétiques par exemple.

La sciure de bois, après avoir été séchée et nettoyée des impuretés, est pressée à travers une matrice à trous : en raison de la haute pression, la sciure de bois chauffe en activant les liants naturels du bois ; les granulés conservent ainsi sa forme même sans ajout de substances artificielles. La densité des granulés de bois varie selon le type de bois et peut dépasser de 1,5 à 2 fois celle du bois naturel. Les granulés ont un diamètre de 6 mm et une longueur qui varie entre 10 et 40 mm.

Leur densité est environ 650 kg/m³. En raison de leur faible teneur en eau (< 10 %), ils ont un contenu énergétique élevé.

La norme UNI EN ISO 17225-2:2014 (qui remplace la norme EN PLUS) définit la qualité des granulés en différenciant trois classes : A1, A2 et B.

Ravelli recommande l'utilisation des granulés de bois certifiés classe A1 et A2 conformément à la norme EN ISO 17225-2:2014, ou certifiés DIN PLUS (classe plus restrictive que la classe A1) ou ONORM M 7135.

Les granulés, qui peuvent être de couleur claire ou foncée, sont normalement conditionnés dans des sacs qui reportent le nom du producteur, les principales caractéristiques et la classification selon les normes.



Les granulés doivent être transportés et stockés dans un endroit sec. Vu qu'ils gonflent au contact de l'humidité en devenant inutilisables, il est nécessaire de les protéger de l'humidité aussi bien pendant le transport que pendant le stockage.



Garder les combustibles et toute autre matière inflammable à une distance adéquate.

Combustibles interdits

Il est conseillé de ne pas utiliser les matériaux suivants :

- du bois
- du bois traité (bois peint, laqué, collé, etc.)
- de la sciure et des copeaux de bois
- des combustibles liquides
- du charbon ou d'autres combustibles fossiles
- du plastique et produits dérivés
- du papier et du carton traités
- des déchets
- des combustibles pouvant dégager des substances toxiques ou polluantes.

L'utilisation de ces combustibles est non seulement interdite parce qu'elle entraîne l'émission de substances nocives et polluantes, mais elle cause aussi une détérioration plus rapide du poêle et une accumulation de saleté dans le poêle et dans le système d'évacuation des fumées, ce qui entraîne une baisse des performances et de la sécurité de l'appareil.



Les gaz produits par ces combustibles sont dangereux pour l'environnement et pour votre santé !



L'utilisation de combustible non conforme aux indications susmentionnées fait déchoir la garantie.

CARACTÉRISTIQUES TECHNIQUES

	U	Sphere V	Sphere C
Classe d'Efficacité Énergétique	- -	A+	A+
Puissance thermique d'entrée	kW	5,3 - 12,1	5,3 - 12,1
Puissance thermique	kW	4,9 - 10,8	4,9 - 10,8
Rendement - réd. / nom.	%	91,8 - 89,0	91,8 - 89,0
Consommation horaire réd. / nom.	kg/h	1,09 - 2,50	1,09 - 2,50
Autonomia min. - max.	h	11 - 26	11 - 26
Volume max. de chauffage	m ³	255	255
CO à 13% di O ₂	%	0,020 - 0,002	0,020 - 0,002
	mg/m ³	248 - 29	248 - 29
OGC à 13% d'O ₂	mg/m ³	9 - 1	9 - 1
NO _x à 13% d'O ₂	mg/m ³	126 - 146	126 - 146
PM à 13% d'O ₂	mg/m ³	9 - 14	9 - 14
Température des fumées	°C	105 - 188	105 - 188
Débit des fumées	g/s	4,8 - 7,4	4,8 - 7,4
Tirage minimum	Pa - mbar	10 - 0,1	10 - 0,1
Alimentation	Hz - V	230 - 50	230 - 50
Consommation électrique max.	W	250	250
L'énergie électrique dans l'opération Rid-Nom	W	57 - 93	61 - 100
Consommation électrique stand-by	W	2	2
Ø Tuyau d'admission d'air combustion	mm	50	50
Ø Tuyau d'évacuation des fumées	mm	80	80
Capacité du réservoir	kg	28	28
Efficacité énergétique saisonnière	%	85,5	85,3
Type de contrôle de la puissance thermique/de la température de la pièce	contrôle électronique de la température de la pièce et programmeur hebdomadaire		
Autres options de contrôle	Contrôle à distance		

Les données ci-dessus sont indicatives et non contraignantes et peuvent varier selon le type et la qualité du granulés de bois utilisé. La société Ravelli se réserve le droit d'apporter toute modification visant à améliorer les performances des produits.

Distance minimale des matériaux inflammables	
	Sphere V - Sphere C
R Lato destro	200 mm
L Lato sinistro	200 mm
B Posteriore	100 mm
A Frontale	800 mm

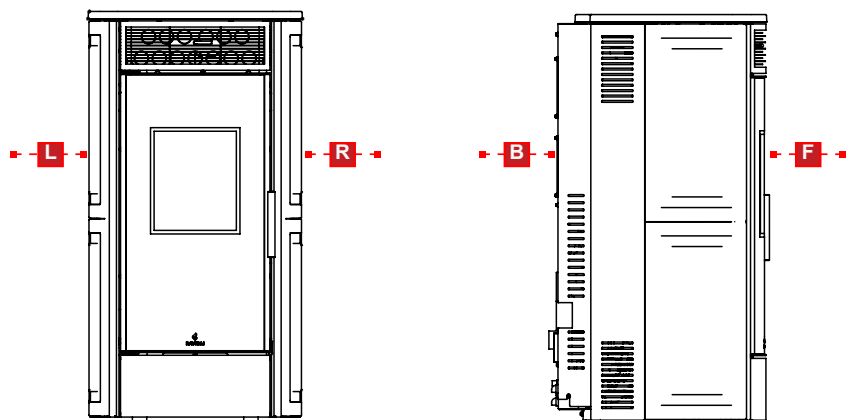

Il est recommandé de laisser un espace de 50 cm sur au moins un côté pour les opérations de maintenance.

Dimensions

	Unité de mesure	Sphere V Déco	Sphere C Déco	Sphere V Steel	Sphere C Steel
Hauteur	mm	1145	1145	1145	1145
Largeur	mm	597	597	597	597
Profondeur	mm	599	599	599	599
Poids à vide	kg	190	200	180	190

Schéma technique Sphere V Déco e Sphere V Steel

Schéma technique Sphere C Déco e Sphere C Steel

Composants principaux

	élément		élément
A	Grille pour le passage de l'air	E	Panneau de contrôle
B	Porte	F	Chambre de combustion
C	Tiroir à cendre	G	Canalisations
D	Couvercle des granulés	H	Brasier

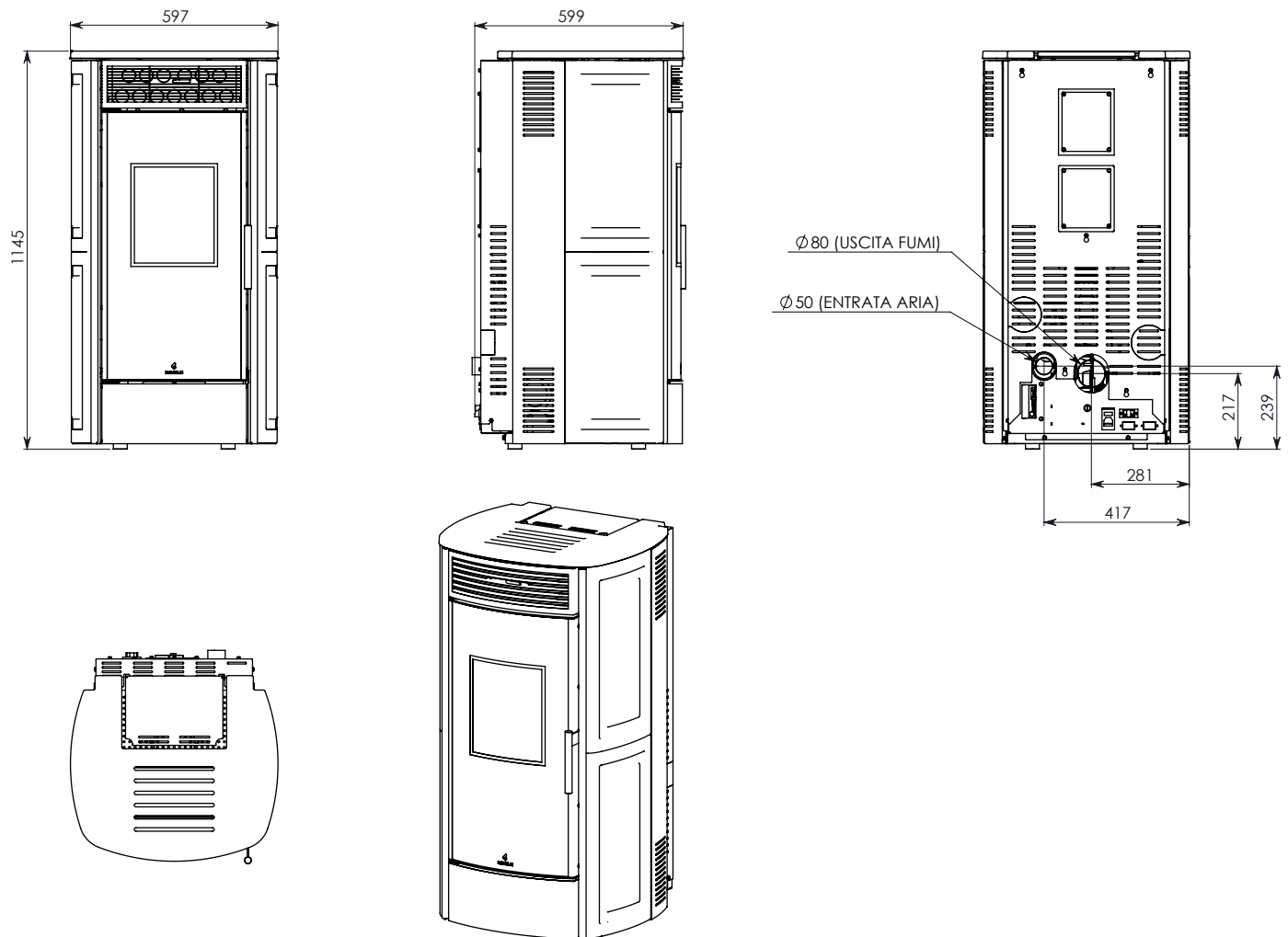
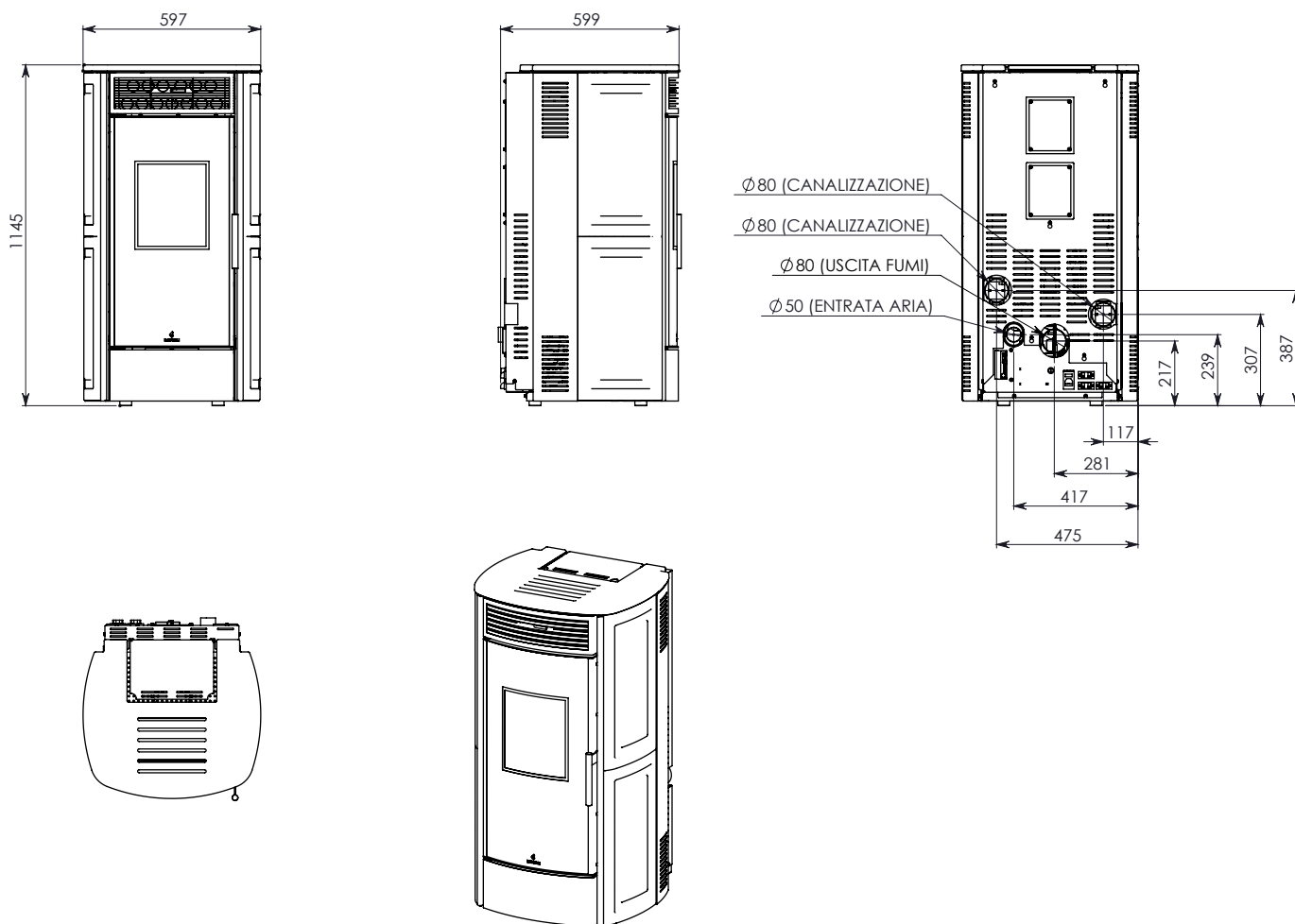
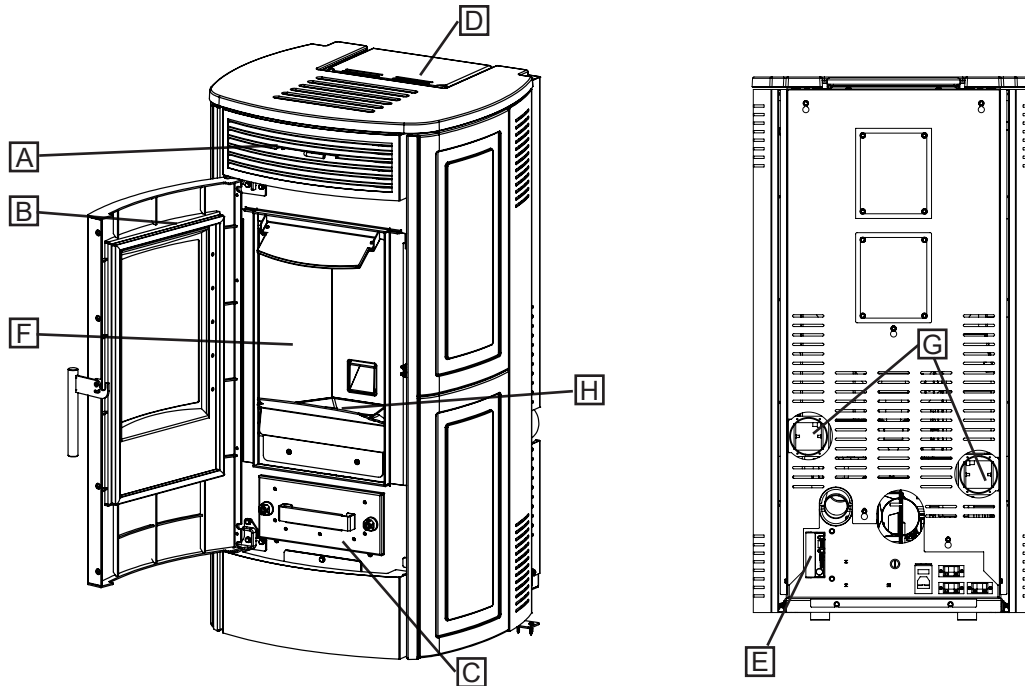

Description de l'action

Les poêles à pellets en acier Ravelli Sphere sont des appareils de chauffage domestique alimentés par des pellets de bois à chargement automatique. Ils peuvent être utilisés comme système de chauffage secondaire ou comme support du système de chauffage principal.

La chaleur générée par la combustion des pellets est diffusée dans le local d'installation grâce au système de ventilation ainsi qu'au rayonnement et à la convection naturels. Deux autres pièces peuvent être chauffées dans les versions gainées.

Le poêle est commandé par une unité de contrôle électronique qui gère les phases de démarrage, de fonctionnement et d'arrêt et comprend également de nombreuses autres fonctions de contrôle, de programmation et de sécurité.

L'utilisateur peut choisir la puissance de fonctionnement parmi 5 niveaux, ou régler la température à maintenir dans les pièces. Dans ce cas, le poêle gère la puissance pour assurer un confort maximal. Parmi les fonctions de l'unité de contrôle électronique, il y a aussi celle de pouvoir programmer le démarrage et l'arrêt du poêle, en réglant le thermostat hebdomadaire.

Tout cela peut être fait confortablement depuis le canapé à l'aide de la télécommande.

Remplir le combustible



Utilisez uniquement des granulés de bois, les caractéristiques indiquées dans ce manuel. Le chargement des granulés doit avoir lieu lorsque le poêle est éteint. Si le poêle est allumé, l'opération doit être terminée dans un délai d'une minute, sinon le poêle s'éteindra.



Pendant la phase de chargement, empêchez le sac de granulés de toucher les surfaces chaudes.



Il est conseillé de vider le sac directement dans la trémie, afin d'éviter tout dépôt de sciure de bois au fond de cette dernière.

Pour charger les pellets dans la trémie, procédez comme décrit ci-dessous :

	action
1	Ouvrez le couvercle de la trémie à pellets
2	Versez les pellets dans la trémie.
3	Refermer le couvercle

Les majoliques (le cas échéant)

Les majoliques colorées utilisées pour le revêtement sont travaillées artisanalement et sont finies à la main. C'est la raison pour laquelle de légères imperfections de surface telles que les ombres et les brèches doivent être considérées comme des caractéristiques qui font de chaque majolique un exemplaire unique.

 Les majoliques colorées sont un matériau délicat ; il est conseillé de les manipuler avec soin pendant le nettoyage et d'éviter les coups car elles risquent de s'endommager.

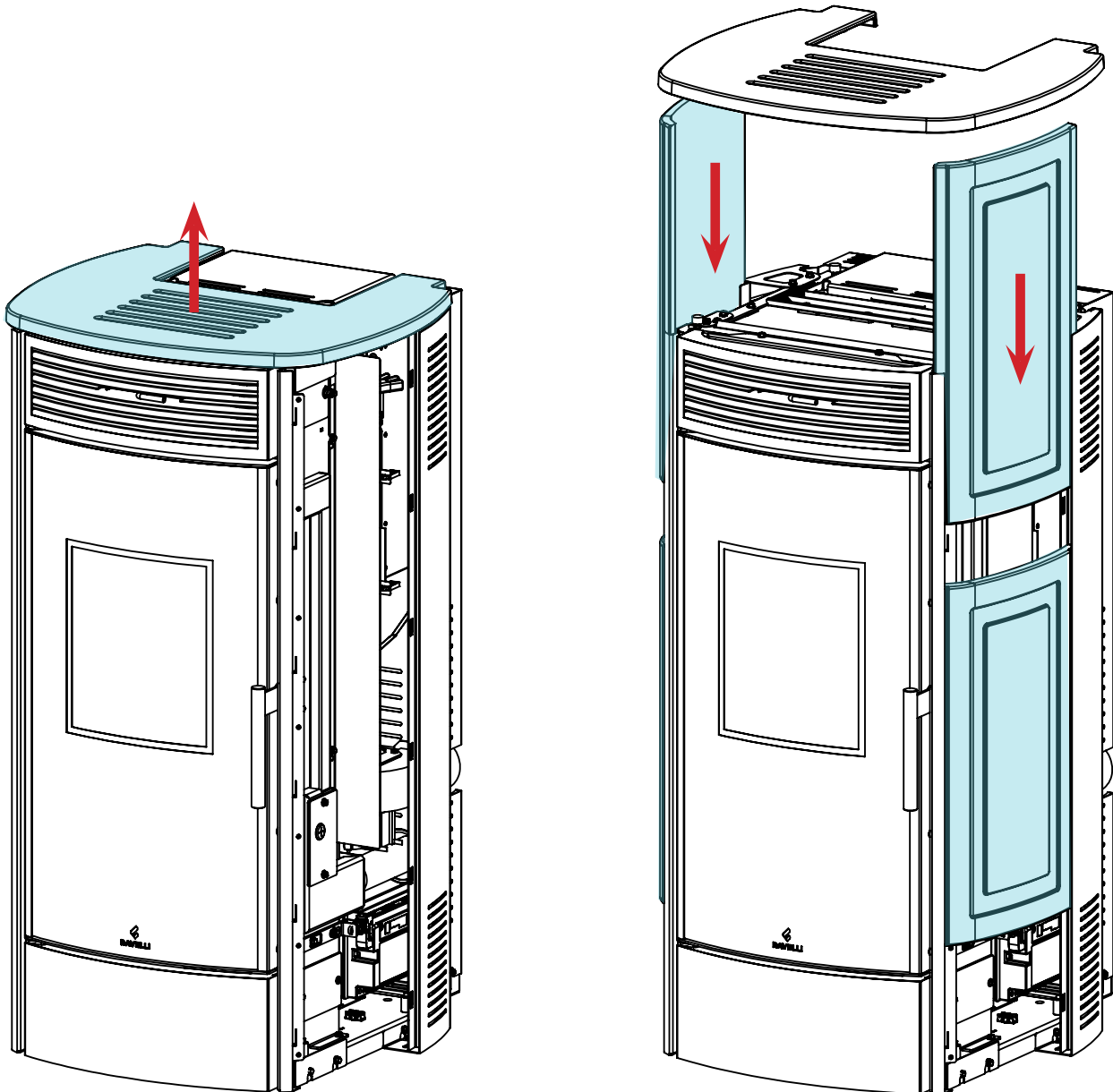

TRANSPORT ET INSTALLATION

Mises en garde de sécurité pour le transport et l'installation



L'installation du poêle doit être effectuée par un technicien qualifié, tenu de délivrer une déclaration de conformité de l'équipement à l'acheteur, en assumant l'entière responsabilité de l'installation finale et du fonctionnement correct du poêle.



Le lieu d'installation du poêle doit être choisi de manière à ce que la chaleur générée puisse se répandre uniformément dans les pièces que vous voulez chauffer.



Le poêle doit être raccordé à une sortie de toit individuelle qui puisse garantir le tirage déclaré par le Fabricant et respecter les normes d'installation prévues dans le lieu d'installation.



Le local où le poêle est installé doit être doté d'une prise d'air.



La prise d'air doit être installée de manière à ne pas pouvoir être bloquée.

Le Fabricant décline toute responsabilité en cas d'installation non conforme aux lois en vigueur, de renouvellement incorrect de l'air dans les locaux et d'usage impropre de l'appareil.

Il faut notamment que:

- l'appareil soit raccordé à un système d'évacuation des fumées opportunément dimensionné afin de garantir le tirage déclaré par le Fabricant, étanche et qui respecte les distances des matières inflammables;
- il y ait une prise d'air comburant conforme au type de produit installé;
- aucun appareil à combustion ou dispositif installé ne mette le local d'installation du poêle en dépression;
- les distances de sécurité des matériaux inflammables soient respectées.

La vérification de la compatibilité de l'installation doit précéder toute autre opération de montage ou de pose.



Il se peut que les règlements administratifs locaux, les prescriptions particulières des autorités qui concernent l'installation d'appareils à combustion, la prise d'air et le dispositif d'évacuation des fumées changent en fonction de la région ou du pays. Vérifier auprès des autorités locales s'il existe des prescriptions de loi plus strictes que les indications du manuel.

Emballage

Après avoir reçu le poêle, contrôler qu'il

- corresponde au modèle acheté et;
- qu'il n'ait pas d'endommagements dus au transport.

Toute réclamation doit être communiquée au transporteur (même sur le document d'accompagnement) au moment de la réception.



Vérifier la capacité portante du plancher avant de manutentionner et de mettre le poêle en place.

Pour la manutention du poêle emballé, suivre la procédure suivante:

- 1 Placer les fourches du transpalette dans les logements spécifiques sous la palette en bois.
- 2 Soulever lentement.
- 3 Amener le poêle près de l'endroit préchoisi pour l'installation.



Le poêle doit toujours être manutentionné à la verticale. Il faut faire particulièrement attention afin que la porte et sa vitre soient protégées des collisions mécaniques qui compromettent leur intégrité.

Pour le déballage du poêle, suivre la procédure décrite ci-après:

- 1 Couper les bandes de cerclage métalliques et ôter le châssis de renfort en bois posé sur le carton.
- 2 Soulever lentement le carton.
- 3 Retirer tout emballage en film à bulles ou réalisé dans des matériaux similaires.
- 4 Ôter le poêle de la palette et placer l'appareil à l'endroit préchoisi en veillant à ce qu'il soit conforme aux indications.



C'est le client final qui est chargé de l'élimination de l'emballage, conformément aux lois en vigueur dans le pays d'installation.

Préparations pour le système d'évacuation des fumées



Prêter attention à la réalisation du système d'évacuation des fumées et respecter les normes en vigueur dans le pays d'installation du poêle.



Le Fabricant décline toutes les responsabilités si elles sont attribuables à un système d'évacuation des fumées mal dimensionné et qui n'est pas conforme aux normes.

Canal de fumée et raccords

Les « canaux de fumée » sont les tuyaux qui relient l'appareil à combustion à la sortie de toit.

Il faut appliquer les prescriptions suivantes:

- respecter la norme du produit EN 1856-2;
- les sections horizontales doivent avoir une pente minimum de 3 % vers le haut;
- la longueur de la section horizontale doit être minimale et sa projection dans le plan ne pas dépasser 2 mètres;
- les changements de direction ne doivent pas avoir d'angle supérieur à 90° (courbes recommandées de 45°);
- le nombre de changements de direction dont celui pour l'introduction dans la sortie de toit ne doit pas être supérieur à 3;
- la section doit avoir un diamètre constant et identique de la sortie du foyer jusqu'au raccord dans la sortie de toit;
- il est interdit d'utiliser des tuyaux métalliques flexibles et en fibrociment;
- les canaux de fumée ne doivent pas traverser de pièces où l'installation d'appareils à combustion est interdite.

Dans tous les cas, les canaux de fumée doivent être étanches aux produits de la combustion et des condensations, ainsi qu'isolés s'ils passent à l'extérieur de la pièce où ils sont installés.

Le montage de dispositifs de réglage manuel du tirage est interdit.

Sortie de toit

La sortie de toit est un élément particulièrement important pour le fonctionnement correct du poêle.



La sortie de toit doit être dimensionnée de manière à assurer le tirage déclaré par le Fabricant.



Ne pas raccorder le poêle à une sortie de toit collective.

Pendant la réalisation de la sortie de toit, il faut appliquer les prescriptions suivantes:

- respecter la norme du produit EN 1856-1;
- il doit être réalisé avec des matériaux appropriés pour garantir la résistance aux contraintes mécaniques, chimiques et thermiques ordinaires et il doit être bien isolé afin de limiter la formation de condensation;
- il doit avoir un développement principalement vertical et sans aucun étranglement sur toute sa longueur;
- il doit être correctement espacé à l'aide d'une gaine d'air et isolé des matériaux inflammables;
- les changements de direction doivent être au maximum 2 et leur angle ne doit pas dépasser 45°;
- la sortie de toit à l'intérieur de l'habitation doit, de manière générale, être isolée et elle peut être insérée dans une cour, à condition qu'elle respecte les normes relatives au tubage;
- le conduit de fumée doit être raccordé à la sortie de toit à l'aide d'un raccord en « T » ayant une chambre de récupération qu'il est possible d'inspecter pour les résidus de la combustion et surtout pour la récupération de la condensation.



Il est conseillé de vérifier, sur les données nominales de la sortie de toit, les distances de sécurité qu'il faut respecter en présence de matériaux combustibles et le type de matériau isolant à utiliser.



Utiliser des tuyaux étanches avec des joints étanches.



Il est interdit d'utiliser l'évacuation au mur ou vers des espaces fermés et toute autre forme d'évacuation non prévue par les normes en vigueur dans le pays d'installation (N.B : en Italie, seule l'évacuation par le toit est autorisée).

Terminal de cheminée

Le terminal de cheminée, c'est-à-dire la partie finale de la sortie de toit, doit satisfaire aux caractéristiques suivantes:

- la section de sortie des fumées doit être au moins le double de la section intérieure de la cheminée;
- éviter la pénétration de l'eau ou de la neige;
- fixer la sortie des fumées même en cas de vent (terminal de cheminée anti-vent);
- la hauteur de sortie doit se trouver en dehors de la zone de reflux (consulter les normes nationales et locales pour identifier la zone de reflux);
- être toujours construit loin des antennes ou des paraboles, il ne doit jamais être utilisé comme support.

Installation

 Pour installer et utiliser l'appareil, il faut respecter toutes les lois et les règlements locaux, nationaux et européens.

 L'installation du poêle et la préparation des travaux de maçonnerie doivent respecter les normes en vigueur dans le pays d'installation (ITALIE = UNI 10683).

 Les opérations d'installation doivent être effectuées par un technicien qualifié et/ou autorisé par le Fabricant. Le personnel chargé de l'installation est tenu de délivrer une déclaration de conformité de l'équipement à l'acheteur, en assumant l'entière responsabilité de l'installation définitive et du bon fonctionnement qui s'ensuit du produit installé.

 Ravelli n'assume aucune responsabilité en cas de non-respects de ces précautions.

Pré-requis du local prévu pour l'installation

Le local d'installation du poêle doit être suffisamment ventilé. Pour satisfaire à ce pré-requis, il faut équiper le local d'une prise d'air qui communique avec l'extérieur.

 Le local d'installation doit être muni d'une prise d'air ayant une section libre d'au moins 80 cm².

 En cas d'installation en présence d'autres appareils de combustion ou d'un appareil de VMC, il faut vérifier le fonctionnement correct de l'appareil.

Le poêle doit être placé à l'intérieur de pièces habitatives. Il ne doit jamais être installé à l'extérieur. Le volume du local d'installation doit être adapté à la puissance de l'appareil et en règle générale, il doit être supérieur à 15 m³.

 Lorsqu'ils sont utilisés dans la même pièce ou le même espace que le poêle, les ventilateurs d'extraction comme les hottes d'aspiration peuvent causer des problèmes de fonctionnement du poêle.

 Le poêle doit être installé sur un plancher ayant une capacité portante adéquate. Si la position actuelle n'est pas conforme à ce pré-requis, il faut prendre des mesures appropriées en utilisant, par exemple, une plaque de répartition de la charge).

 Il faut prévoir une isolation adéquate si la surface est constituée d'un matériau inflammable.

Si le plancher sur lequel le poêle est en appui est réalisé dans un matériau inflammable, il est conseillé de prévoir une isolation adéquate. Il est impossible de stocker des objets et des pièces sensibles à la chaleur ou inflammables à proximité du poêle ; en règle générale, il faut laisser ces objets à 100 cm minimum du point d'encombrement le plus extérieur de l'appareil.

L'installation du poêle doit garantir un accès facile pour le nettoyage de l'appareil en question, des conduites des gaz d'échappement et de la sortie de toit.

Exemples d'installation

Ce type d'installation (voir la Fig. 1) exige une sortie de toit isolée bien que l'ensemble du conduit soit monté à l'intérieur de l'habitation. La structure doit en outre être insérée dans un atrium convenablement ventilé.

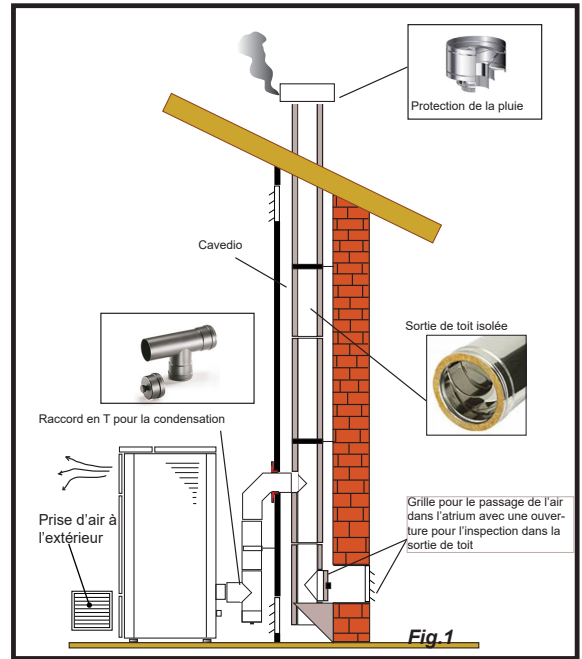

Comme premier tronçon initial, il est interdit d'installer un coude à 90°, car la cendre bloquerait le passage des fumées en peu de temps, en causant des problèmes de tirage du chaudière. (Voir la Fig. 2)

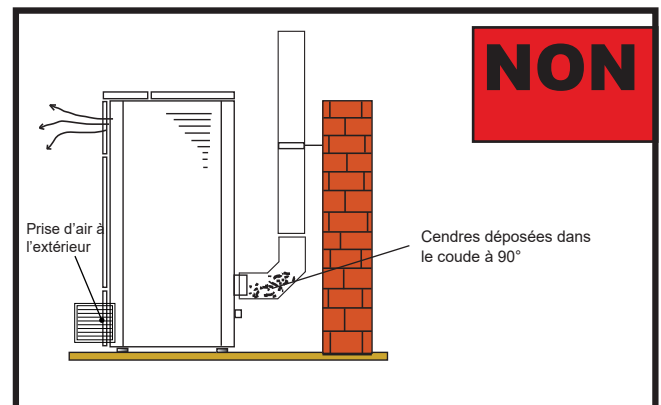

Il est possible d'utiliser un conduit d'évacuation des fumées existant ou une gaine technique au moyen d'une canalisation. Pour ce type d'installation, il faut respecter les normes concernant les systèmes d'évacuation des fumées canalisés. Un raccord de type en « T » a été monté dans la partie inférieure de la sortie de toit à l'intérieur de l'habitation ; un autre a été monté à l'extérieur de manière à ce que le tronçon à l'extérieur puisse être inspecté.

Il est interdit d'installer deux coudes à 90°, car la cendre bloquerait le passage des fumées en peu de temps, en causant des problèmes de tirage du chaudière. (Voir la Fig. 2)

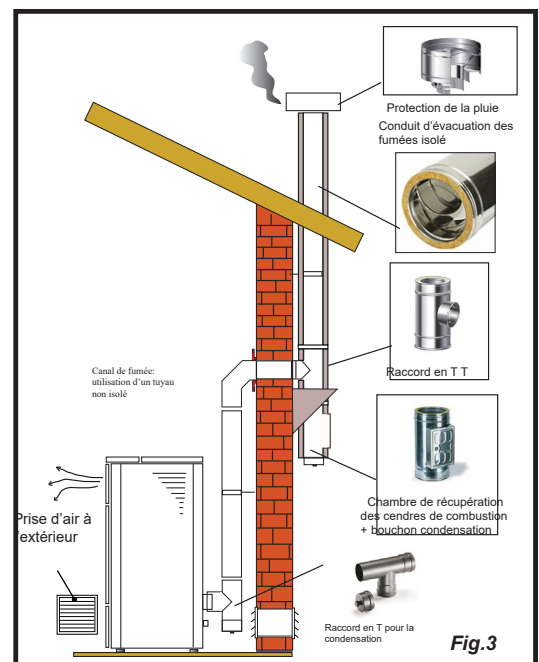

Ce type d'installation (voir la Fig. 4) exige une sortie de toit isolée car l'ensemble du conduit de fumée a été monté à l'extérieur de l'habitation.

Un raccord de type en « T » doté d'un bouchon d'inspection a été monté dans la partie inférieure de la sortie de toit.

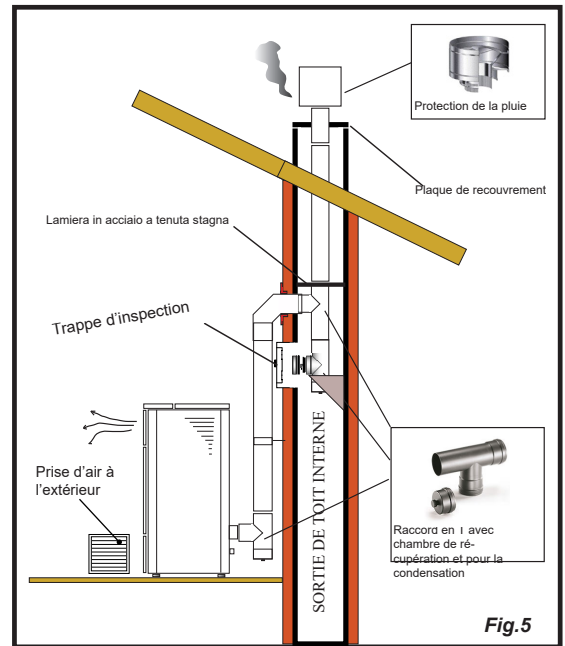

Ce type d'installation (voir la Fig. 5) n'exige pas de sortie de toit isolée car une partie du conduit de fumée a été montée à l'intérieur de l'habitation et une partie se trouve à l'intérieur d'une sortie de toit déjà existante.

Un raccord de type en « T » doté d'un bouchon d'inspection a été monté dans la partie inférieure du chaudière ainsi qu'à l'intérieur de la sortie de toit.

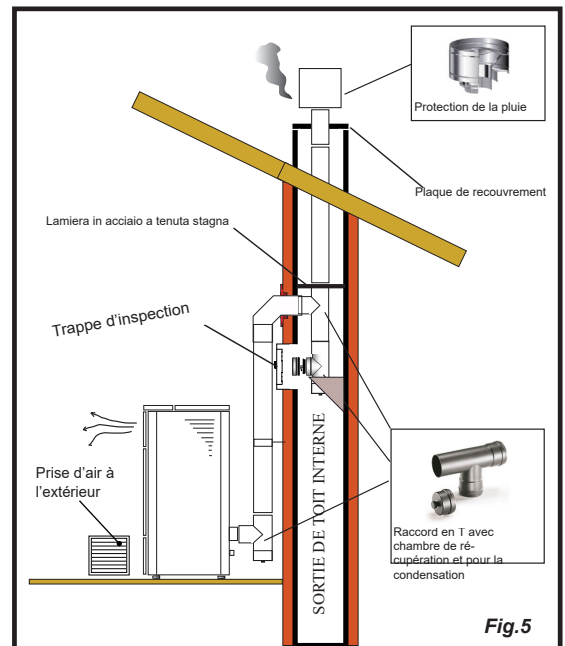

Ce type d'installation (voir la Fig.6) requiert un tronçon horizontal pour se raccorder à une sortie de toit déjà existante.

Respecter les pentes indiquées sur la figure de manière à réduire le dépôt des cendres dans le tronçon du tuyau horizontal. Un raccord de type en « T » doté d'un bouchon d'inspection a été monté dans la partie inférieure et à l'entrée de la sortie de toit.

Comme tronçon initial, il est interdit d'installer un coude à 90°, car la cendre bloquerait le passage des fumées en peu de temps, en causant des problèmes de tirage du chaudière. (Voir la Fig. 2)

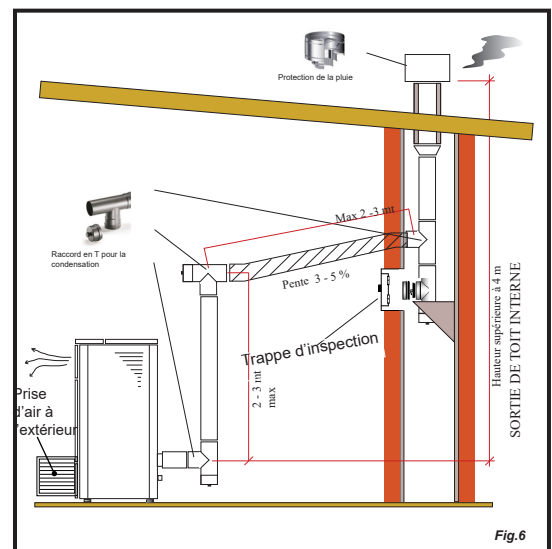

RACCORDEMENTS



Les raccordements doivent être effectués par un technicien qualifié et / ou autorisé par le Fabricant.



Par l'installateur, le type de câble, avec la section relative, à installer en cas de remplacement est : H05RR-F sez.3G0,75

Connexion avec prise d'air externe

Le poêle a été conçu pour des installations hermétiques.

Pour établir la connexion avec une prise d'air extérieure, procédez comme suit:

étape	action
1	Connecter un tuyau de 50 mm de diamètre au tuyau d'entrée d'air de combustion à l'arrière du poêle. Remarque: le tuyau ne doit pas mesurer plus de 2 m de longueur.



La prise d'air doit être installée de manière à ne pas pouvoir être bloquée.

Raccordement à la sortie de toit



La sortie de toit doit être dimensionnée de manière à assurer le tirage déclaré par le Fabricant.



Le poêle doit être raccordé à une seule cheminée. Il est interdit de raccorder le poêle à une cheminée commune avec d'autres appareils de combustion ou avec des drains de hotte.

Connexion électrique

La fiche du câble d'alimentation du poêle ne doit être branchée qu'une fois l'installation et le montage terminés de l'appareil, et doit rester accessible après l'installation.

Pour effectuer le raccordement électrique, procédez comme indiqué ci-dessous :

Branchez d'abord le câble d'alimentation à la prise située à l'arrière du poêle, puis à une prise murale.

Alimentez le poêle en tournant l'interrupteur en position (I).



Lorsque le poêle n'est pas utilisé, il est conseillé de débrancher le câble d'alimentation.



Veillez à ce que le cordon d'alimentation (et tout autre câble à l'extérieur de l'appareil) n'entre pas en contact avec des surfaces chaudes.



Assurez-vous que le système électrique est mis à la terre.



Pour le raccordement direct au réseau, il est nécessaire de prévoir un dispositif qui assure la déconnexion du réseau, avec une distance d'ouverture des contacts permettant une déconnexion complète dans les conditions de catégorie de surtension III, conformément aux règles d'installation



Il est recommandé au personnel autorisé de prêter une attention particulière aux connexions électriques après toute intervention sur le produit.



Si le câble d'alimentation électrique est endommagé, il doit être remplacé par le fabricant ou son service d'assistance technique ou en tout cas par une personne ayant des qualifications similaires, de manière à prévenir tout risque.

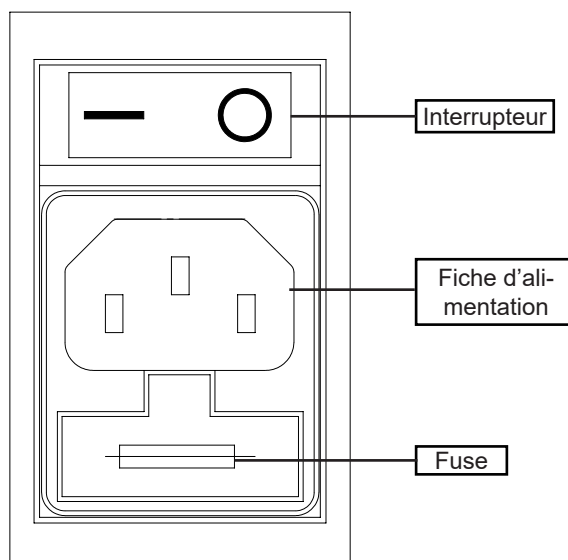

Canalisation



Respecter les réglementations et les lois en vigueur dans la région où le produit est installé.

Brancher un tuyau de 80 mm de diamètre à la sortie du poêle de la canalisation pour chauffer une autre pièce de la maison. Le conduit doit être dimensionné (longueur et forme) en tenant compte de la hauteur résiduelle du ventilateur de la canalisation ci-contre.



Utiliser un tuyau et des joints pouvant résister à des températures élevées (y compris jusqu'à 200°C) : l'utilisation de tuyaux métalliques et de joints en silicone est recommandée.

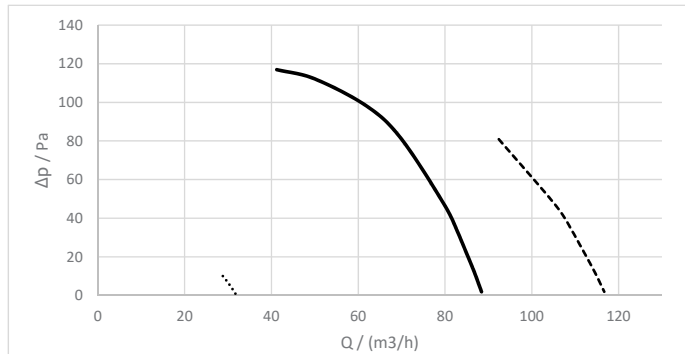

D: portata

Δp: prevalenza

— egualmente ripartito

- - - sbilanciamento massimo



Le tuyau de la canalisation peut atteindre des températures très élevées : il est donc nécessaire de l'isoler correctement et avec des matériaux appropriés aux endroits où il peut entrer en contact avec des surfaces inflammables ou des surfaces sensibles aux températures élevées, ainsi que pour protéger les personnes et les animaux de brûlures possibles.

Dans le cas de murs traversants construits avec des matériaux inflammables, il est obligatoire de protéger ces matériaux à l'aide de matériaux isolants ou de précautions appropriées.

Il est conseillé d'isoler le tuyau de la canalisation sur toute sa longueur pour éviter la dispersion de chaleur.



Il est obligatoire de raccorder le poêle au conduit de la maison avant de l'allumer. Veillez à ce qu'il ne soit pas possible de toucher les pales du ventilateur, en installant les mesures de sécurité nécessaires (par exemple : grille de conduit ou tuyau de plus de 620 mm de long).

La canalisation aspire beaucoup d'air de la pièce où le poêle est installé et l'insuffle dans l'autre pièce à chauffer. Pour cette raison, il est conseillé d'assurer une recirculation de l'air entre la pièce dans laquelle le poêle est installé et la pièce chauffée par la canalisation. De cette façon, le chauffage des pièces sera optimisé, en évitant l'appel d'air froid de l'extérieur et les pertes de chaleur. Il est recommandé de consulter le chapitre spécifique pour connaître les paramètres de la canalisation.

Connexion d'une sonde externe ou d'un thermostat

Pour gérer la canalisation de façon automatique, connecter une sonde de température (en option) ou un thermostat externe (en option) au connecteur arrière « REAR ».



Connecter un thermostat externe ouvert / fermé, donc pas sous tension.

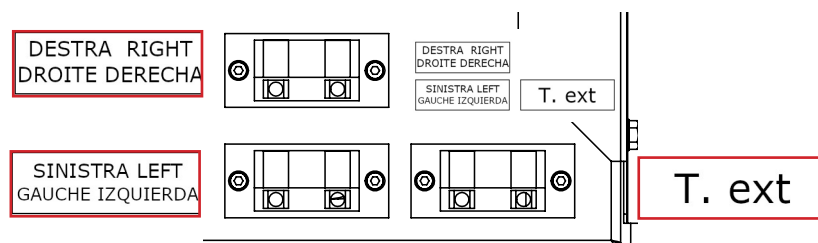

Essais et mise en service

La mise en service du poêle doit être précédée d'un essai qui consiste à vérifier le fonctionnement des éléments suivants:

- connexion au système d'évacuation des fumées;
- les connexions électriques;
- vérifier que tous les matériaux utilisés pour la construction du conduit de fumée, du carneau, de la cheminée, sont conformes aux normes et utilisables.

Le test n'est positif que lorsque toutes les phases de fonctionnement sont terminées sans qu'aucune anomalie ne soit détectée.

Schéma électrique Sphere C Déco e Sphere C Steel

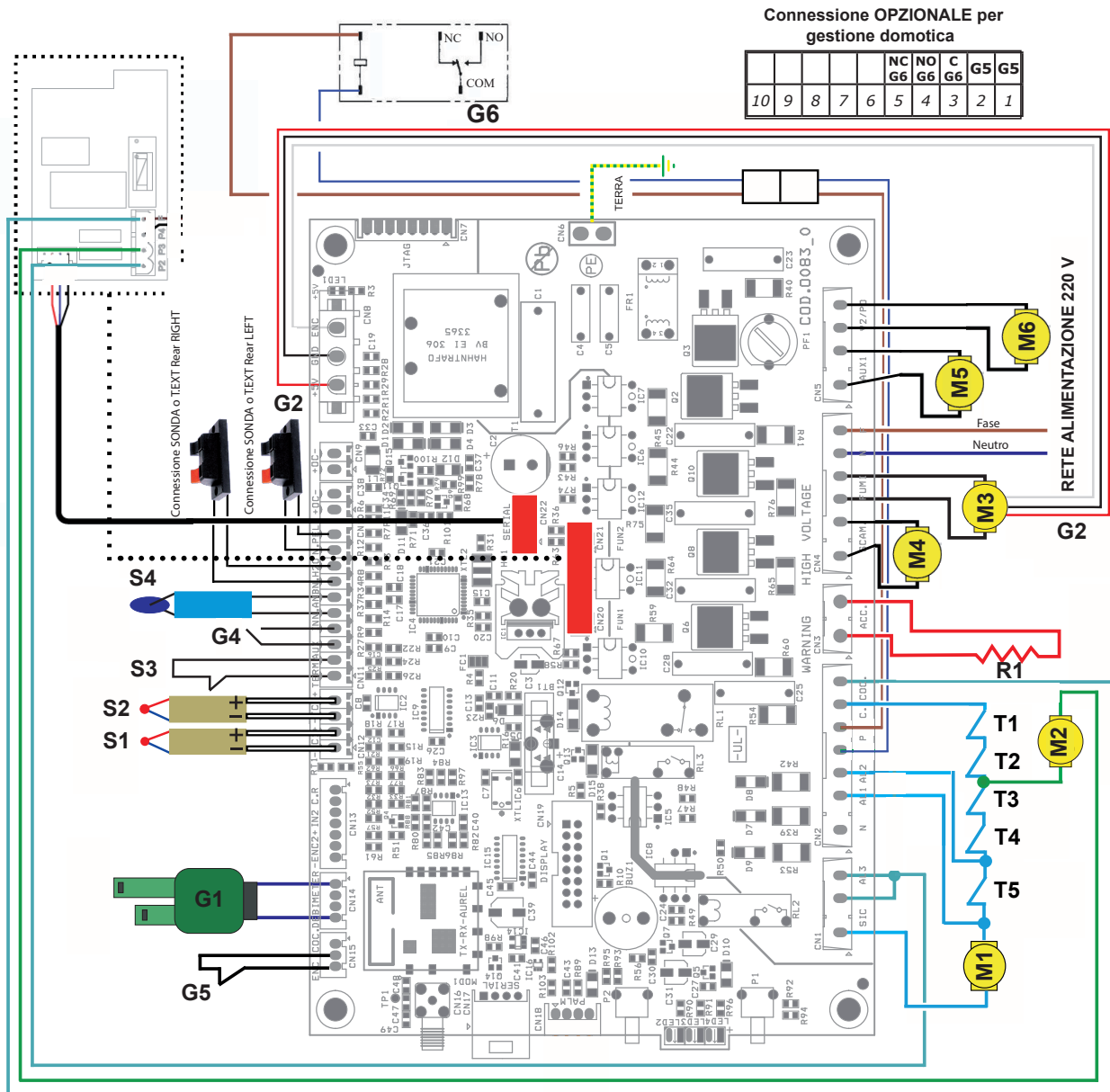

LÉGENDE:

Sécurité

- T1 - Contact porte coupe-feu
- T2 - Contact tiroir à cendres (si fourni)
- T3 - Contact réservoir à pellets
- T4 - Sécurité thermique des granulés
- T5 - Pressostat

Moteurs

- M1 - Motoréducteur vis sans fin
- M2 - Nettoyeur automatique
- M3 - Extracteur de fumée
- M4 - Echangeur de chaleur (frontal)
- M5 - Echangeur de chaleur droit
- M6 - Echangeur de chaleur gauche

Résistance

- R1- Résistance

Sondes

- S1 - Sonde fumée (J)
- S2 - Sonde flamme (K)
- S3 - Thermostat externe
- S4 - Sonde d'ambiance (opt)

Généralités

- G1 - Débitmètre
- G2 - Encodeur pour la lecture des tours de l'extracteur
- G3 - "RADIO" Télécommande tactile
- G4 - Compteur automatique de coups de nettoyeur
- G5 - Contact pour la gestion de la domotique
- G6 - Contact d'allumage du GAZ-
- Signalisation d'alarme de sortie de la domotique (TRF 39)



Schéma électrique Sphere V Déco e Sphere V Steel

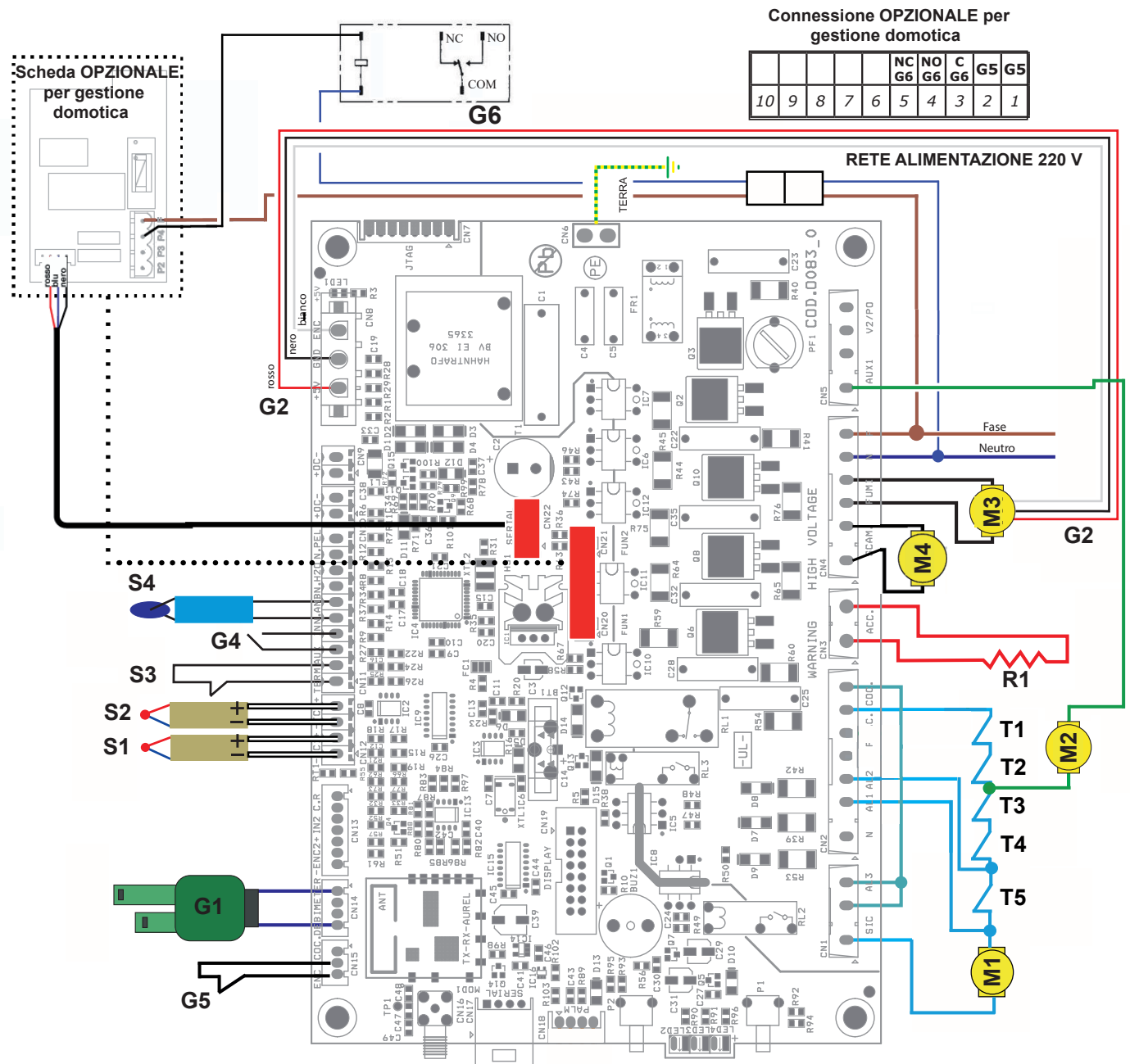

Connessione OPZIONALE per gestione domotica

						NC G6	NO G6	C G6	G5 G5	G5 G5
10	9	8	7	6	5	4	3	2	1	

LÉGENDE:
Sécurité

- T1 - Contact porte coupe-feu
- T2 - Contact tiroir à cendres (si fourni)
- T3 - Contact réservoir à pellets
- T4 - Sécurité thermique des granulés
- T5 - Pressostat

Moteurs

- M1 - Motoréducteur vis sans fin
- M2 - Nettoyeur automatique
- M3 - Extracteur de fumée
- M4 - Echangeur de chaleur (frontal)

Résistance

- R1- Résistance

Sondes

- S1 - Sonde fumée (J)
- S2 - Sonde flamme (K)
- S3 - Thermostat externe
- S4 - Sonde d'ambiance (opt)

Généralités

- G1 - Débitmètre
- G2 - Encodeur pour la lecture des tours de l'extracteur
- G3 - "RADIO" Télécommande tactile
- G4 - Compteur automatique de coups de nettoyeur
- G5 - Contact pour la gestion de la domotique
- G6 - Contact d'allumage du GAZ-
- Signalisation d'alarme de sortie de la domotique (TRF 39)

G3

COMMANDES ET UTILISATION

Description du panneau de contrôle

Le poêle est contrôlé par une carte électronique qui permet une combustion entièrement automatique et contrôlée. Il permet de régler la phase d'allumage, les niveaux de puissance et la phase d'arrêt, garantissant ainsi un fonctionnement sûr. À l'arrière du poêle se trouve un panneau de contrôle qui vous permet de synchroniser la décharge électronique avec l'ordinateur de poche et d'allumer/éteindre le poêle.

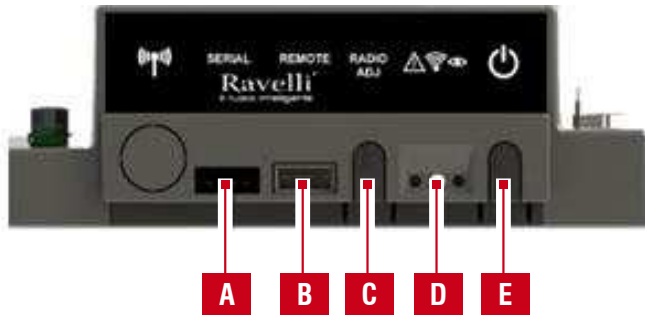

A	Prise en série
B	Prise de branchement du câble de l'ordinateur de poche
C	Radio ADJ : bouton pour raccorder l'ordinateur de poche à la carte
D	DEL de signalisation Rouge : alarme activée Jaune : En attente de communication avec l'ordinateur de poche Vert : Cuisinière allumée
E	Touche d'allumage/d'extinction de la cuisinière

Initialisation du portable

Le portable, après un premier court écran montrant le logo Ravelli, il donnera la liste des langues disponibles dans le menu. Sélectionner la langue avec les touches 1 et 2 et valider la sélection avec la touche de confirmation.



Pour être en mesure de fonctionner correctement, l'ordinateur de poche nécessite une interface avec la carte électronique à l'intérieur du poêle. Pour cette raison, l'écran affiche le message suivant:



Dans le cas de la première utilisation de votre appareil, sélectionnez OUI avec les touches de sélection et confirmer avec la touche Entrée. L'affichage de poche affichera l'écran suivant:

Maintenez enfoncé pendant quelques secondes le bouton de communication radio (RADIO ADJ) de la carte électronique, situées à l'arrière du poêle, pour initialiser l'appareil.



Le voyant jaune clignotant indique que la carte de circuit est en attente de recevoir le signal de l'ordinateur de poche.

En appuyant sur la touche Entrée du portable, les composants entrent en communication les uns avec les autres. Un signal coché sur le display e un signal acustique indiquent que l'opération de initialisation du poêle a été fait avec success.

le cas de remplacement de batteries il n'est pas nécessaire d'effectuer la procédure d'initialisation du portable.



Dans le cas, lorsque l'écran affiche le message " PREMIÈRE INSTALLATION ", Sélectionnez Non et appuyez sur la touche Entrée.

Description du portable

Le portable se présente comme dans l'image suivante:

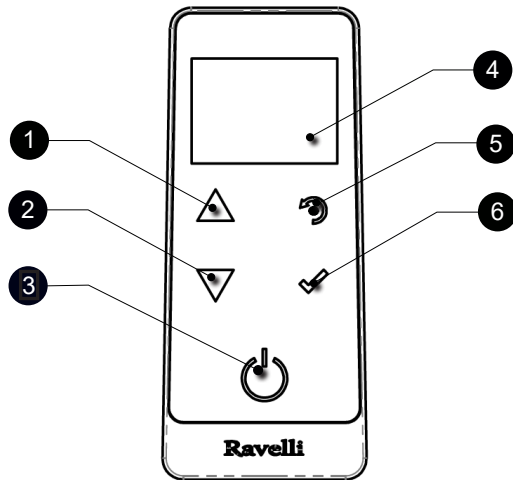

- | | |
|---|---|
| 1 | Touche d'augmentation "EN HAUT" (touche de sélection) |
| 2 | Touche de diminution "EN BAS" (touche de sélection) |
| 3 | Touche ON/OFF ou retablicement de la modalité "Sleep" |
| 4 | Display |
| 5 | Touche pou acceder au MENU e sortie |
| 6 | Touche de confirmation |



Dans "Sleep" écran du portable est obscurci, tout en maintenant une communication radio active avec l'appareil de chauffage, afin de réduire la consommation de la batterie.

Insertion des batteries dans le portable:

Retirez le couvercle de protection de la batterie à l'arrière de la télécommande comme indiqué dans la figure A , et entrez n. 3 piles (1,5 V type AAA) dans l'emplacement de votre ordinateur en faisant attention à la polarité. Replacez le couvercle de protection piles comme dans la figure B



Figura A



Figura B

En case de batterie déchargée

En case de batterie déchargée à l'intérieur de la "goutte" est présent un symbole Qui indique l'état de limite de celle-ci, tout en maintenant actives les fonctions de l'ordinateur de poche.



Dès que le niveau de batterie ne permet en aucune sorte la communication radio, l'ordinateur de poche affiche plein écran entier l'image de la batterie déchargée, en bloquant toute les fonctions de l'ordinateur portable jusqu'à l'effective substitution des batteries.

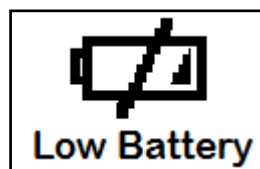

Si vous n'utilisez pas la télécommande pendant une longue période, nous vous recommandons de retirer les piles de la télécommande.

Description du display

Le display du portable se présente comme de suite (conditions de stand-by):

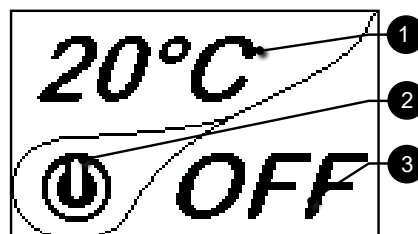



Après 5 minutes d'inactivité, le display du portable va s'obscurcir en modalité "SLEEP", tout en maintenant la connexionradio avec le poêle.



La première pression sur n'importe quelle touche avec le display actif allume son rétro-éclairage, en le considérant pas comme un commande.

Le display se divise en trois parties

1- Affiche la température ambiante actuelle détectée par le portable. En outre, la pression de la touche de défilement HAUT vous permet d'afficher la température de réglage, modifiable avec les deux touches de défilement HAUT/ BAS' . La confirmation de chaque variation a lieu automatiquement dans les 3 secondes après la modification effectuée ou par la pression de la touche de confirmation.



Un signal acoustique confirme le changement s'est produit.

2-Image qui indique l'état du poele(voir schéma sjnthetic phases

3- Dans les premiers stades inactifs (en liaison avec la partie 2 du display) indique l'état du poêle.Dans les phases actives indique la puissance de travail du poêle.En plus, en appuyant sur la touche de défilement BAS vous pouvets voir la puissance réglée, modifiable avec les deux touches de défilement HAUT/BAS: La confirmation de tout changement s'effectue automatiquement dans les 3 secondes après la modification ou par la pression de la touche de confirmation.Un signal acoustique confirme le changement s'est produit.



Configuration de la date et de l'heure

Ci-après sont reportées les opérations à suivre pour accéder au menu relatif.



MENU
UTILISATEUR
TECHNICO
PRODUCTEUR



UTILISATEUR
CHARG. VIS SANS FIN
CHRONOTHERMOSTAT
SET AIRE-PELLET
ETAT POELE



UTILISATEUR
COMFORT CLIMA
PROGRAMMATION

Pression de la touche de "accès au menu" pour accéder à la Page-écran MENU

Pression de la touche "confirmation" Pour accéder à la Page-écran UTILISATEUR

Pression de la touche de "sélection" Pour passer à la seconde page-écran de menu UTILISATEUR et sélectionner CONFIGURATIONS.



PROGRAMMATION
DATE - HEURE
HABILITER T.TEXT
CONTRASTE
VERSION FW
ADJUST
LANGUE



hh	mm	Day
00	:00	- 5
gg	mm	aa
00	/ 00	/ 00

Pression de la touche "confirmation" pour Accéder à la Page-écran CONFIGURATIONS.

Pression de la touche "confirmation" pour accéder à la page-écran DATE - HEURE

hh	mm	Day
19	:20	- 5
gg	mm	aa
20	/ 10	/ 13



Pression de la touche d'augmentation pour chaque voix.



Pression de la touche de diminution pour chaque voix.



Pression de la touche "entrée" pour confirmer le réglage et passer à la position successive.



Pression répÉTÉE DE LA TOUCHE "retour" pour afficher le mode stand-by.

PROCÉDURES D'UTILISATION

 En cas d'incendie de la sortie de toit, appeler immédiatement les Sapeurs Pompiers.

Vérifications avant l'allumage

 Le contenu de ce manuel d'instructions ait été lu et parfaitement bien compris;

Avant d'allumer le poêle, il faut s'en assurer:

- la trémie à pellets est chargée;
- la chambre de combustion est propre;
- la fermeture hermétique de la porte coupe-feu et le tiroir à cendres fonctionnent correctement;
- la prise électrique est correctement branchée;
- tous les éléments susceptibles de brûler (instructions, étiquettes adhésives diverses) ont été retirés;
- Le brasero, s'il est amovible, est correctement positionné dans son siège.

 Pendant les premières heures d'utilisation, il se peut que les peintures utilisées pour la finition du poêle dégagent une odeur désagréable. Il se peut que vous sentiez aussi l'odeur typique des pièces métalliques soumises aux températures élevées. Veiller à ce qu'un renouvellement d'air suffisant soit garanti dans la pièce. Inévitables, ces désagréments vont disparaître après les premières heures de fonctionnement. Pour minimiser ces désagréments, laisser le poêle allumé quelques heures à basse puissance et au début, ne pas surcharger en évitant les cycles lourds de chauffage-refroidissement.

 Pendant l'allumage initial, la peinture termine son séchage et se durcit. Ainsi, pour ne pas les endommager, il est déconseillé de toucher les surfaces peintes du poêle.







Chargement de la vis sans fin

Avant d'effectuer le premier allumage du poêle, à chaque fois que le poêle est en état d'alarme « 06 - Granulés épuisés » et, en règle générale, à chaque fois que la trémie est complètement vide, il faut effectuer le chargement initial de la vis sans fin. Cette phase sert à remplir le système de chargement des granulés (le système qui transporte les granulés du réservoir au brasier) de manière à ce qu'au moment de l'allumage, les granulés soient prêts à être chargés dans le brasier et que le poêle puisse ainsi ensuite s'allumer. Si les opérations de chargement de la vis sans fin ne sont pas effectuées, il se peut qu'il ait des épisodes de défaut d'allumage du poêle.

 Après avoir chargé la tarière et avant d'allumer le poêle, n'oubliez pas de vider le brasero et de vérifier qu'il est propre. Ne jamais vider le brasero à l'intérieur de la trémie.

 Après toute opération d'entretien, s'assurer que le brasier soit placé correctement dans son logement.

 Dans les modèles avec brasero autonettoyant, il n'est pas nécessaire d'enlever les pellets dans le brasero : les pellets chargés sont suffisants pour un allumage ultérieur.

	<table border="1"> <tr><th>MENU</th></tr> <tr><td> </td></tr> <tr><td>UTILISATEUR</td></tr> <tr><td>TECHNICO</td></tr> <tr><td>PRODUCTEUR</td></tr> </table>	MENU		UTILISATEUR	TECHNICO	PRODUCTEUR		<table border="1"> <tr><th>UTILISATEUR</th></tr> <tr><td> </td></tr> <tr><td>CHARG. VIS SANS FIN</td></tr> <tr><td>CHRONOTHERMOSTAT</td></tr> <tr><td>SET AIRE-PELLET</td></tr> <tr><td>ETAT POELE</td></tr> </table>	UTILISATEUR		CHARG. VIS SANS FIN	CHRONOTHERMOSTAT	SET AIRE-PELLET	ETAT POELE		<table border="1"> <tr><th>CHARG. VIS SANS FIN</th></tr> <tr><td> </td></tr> <tr><td></td></tr> <tr><td>120"</td></tr> </table>	CHARG. VIS SANS FIN			120"
MENU																				
UTILISATEUR																				
TECHNICO																				
PRODUCTEUR																				
UTILISATEUR																				
CHARG. VIS SANS FIN																				
CHRONOTHERMOSTAT																				
SET AIRE-PELLET																				
ETAT POELE																				
CHARG. VIS SANS FIN																				
																				
120"																				
Pression de la touche « accès aux menus » pour accéder à la page MENU		Pression de la touche « confirmer » pour accéder à la page UTILISATEUR		Pression de la touche « confirmer » pour activer la rotation de la vis sans fin.																

Allumer et éteindre l'appareil

A partir de l'écran "Home", il est possible d'allumer et d'éteindre le poêle en maintenant le bouton ON / OFF enfoncé sur l'appareil pendant quelques secondes. Un signal acoustique vous avertira que l'appareil est allumé ou éteint. Au cas où ce n'est pas possible. En utilisant votre ordinateur de poche, vous pouvez allumer / éteindre l'appareil en utilisant le bouton approprié sur la carte électronique.

 N'éteignez pas le chauffage en débranchant la fiche de la prise murale.

 L'affichage du message « REGLAGE RDS » indique que la procédure initiale de test et de réglage initial des paramètres n'a pas été effectuée correctement. Cette indication n'implique pas le blocage du poêle (voir la section « Pop-up de signalisation »).

Que faire en cas d'alarme "Ignition"

Si le système ne détecte pas l'allumage de la flamme dans le délai prédéfini, le fonctionnement est bloqué avec l'alarme « Mancata accensione ».

Avant de rallumer le poêle, vérifier qu'il y ait des granulés dans la trémie, que la porte et le compartiment du tiroir à cendre soient fermés, qu'il n'y ait pas d'obstructions du système d'entrée de l'air comburant et surtout, sur les modèles sans brasier autonettoyant, que le brasier soit vide, propre et correctement positionné. Si le problème persiste, il peut être dû à problème technique (bougie d'allumage, réglages, etc.), nous vous prions donc de contacter un CAT Ravelli.



L'accumulation de granulés non-brûlés dans le brasier après un défaut d'allumage doit être éliminée avant de procéder à un nouvel allumage.



Le brasier peut être très chaud: risque de brûlure !



Ne jamais vider le brasero à l'intérieur de la trémie.

Réglage de la température et de la puissance:

Réglez les deux valeurs conformément aux instructions données au chapitre "Description de l'affichage".

LES PHASES DE FONCTIONNEMENT DE L'APPAREIL

Séquence des phases d'allumage

ALLUMAGE - phase initiale de chargement des boulettes;

FLAMME PRESENTE - phase d'attente du développement de la flamme; et phase de stabilisation de la flamme et de réduction du combustible (pellets) à l'intérieur du brasero;



TRAVAIL - phase de fonctionnement décrite dans le chapitre consacré à ce sujet;



La modulation

Pendant la phase de travail, le but de l'appareil est celui d'atteindre le réglage de la température ambiante/eau chaudière demandée par l'utilisateur, quand cette condition est remplie, le poêle passe en modalité MODULATION TRAVAIL, phase pendant laquelle la consommation de combustible est minimale.

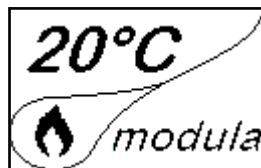

Au cas où l'on voudrait relever la température ambiante au moyen d'un thermostat externe (option), celui-ci devra être raccordé au connecteur spécialement placé sur la partie arrière du poêle; on devra par conséquent activer la lecture. Dans le menu spécial "CONFIGURATIONS – HABILITER THERMOSTAT". Sur l'afficheur apparaîtra l'inscription TON/ TOFF sur la base de la demande du thermostat.



Branchez un thermostat externe ouvert/fermé pour qu'il ne soit pas sous tension et nous recommandons également un thermostat avec un décalage d'au moins 3 °C si vous souhaitez utiliser la fonction de confort climatique.

Description des fonctions au menu



Pression de la touche pour accéder à la page-écran des MENUS

MENU
UTILISATEUR
TECHNICO
PRODUCTEUR



Les menus TECHNICIEN et PRODUCTEUR sont protégés par un mot de passe d'accès. La modification des paramètres dans ces menus est susceptible de compromettre le fonctionnement et la sécurité du poêle. Le cas échéant, la garantie déchoit.

Chronothermostat

Avec la fonction Chronothermostat il est possible de programmer pour chaque jour de la semaine l'allumage et l'extinction automatique du poêle en 4 intervalles temporaires indépendants (CONFIGURATION CHRONO 1-2-3-4) Ci-après sont reportées les opérations à suivre pour accéder au menu relatif.

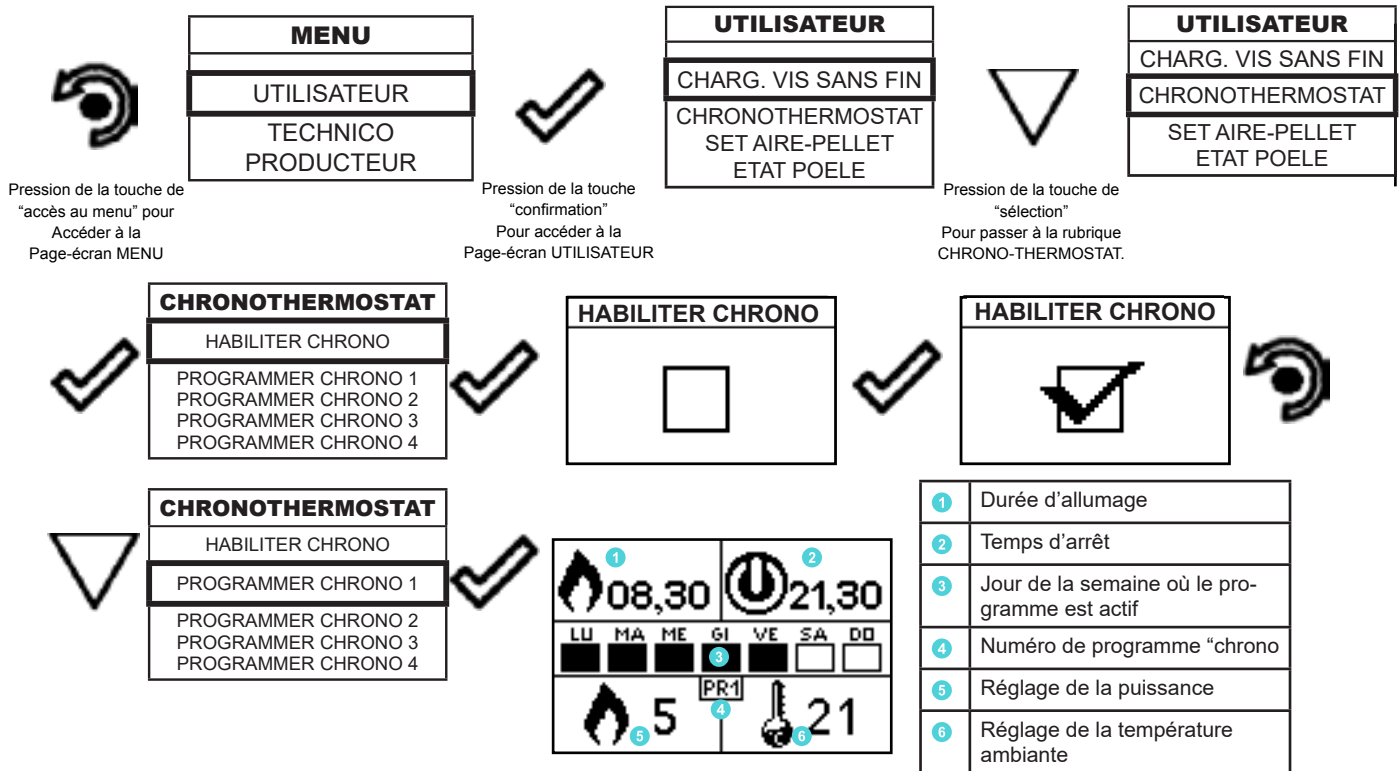

La touche de sortie reporte au menu CHRONO pour pouvoir configurer les autres variables de fonction relatives au menu.

Pour sortir de la page-écran et retourner à la page-écran de "Home" appuyer à plusieurs reprises la touche.

Set aire - pellet

Le réglage du mélange PELLET-FLUX permet d'ajuster la combustion en faisant varier la quantité de pellets chargés dans le brâsero et/ou la quantité d'air. En fait, de par leur nature, les granulés varient en taille et en composition : même les sacs de granulés d'une même marque peuvent avoir des caractéristiques différentes.

En cas de combustion non optimale, faites varier le paramètre de débit pour ajuster l'air de combustion. Si la seule régulation de l'air n'est pas suffisante, il peut également être nécessaire de modifier le paramètre de la pastille.

La réglementation de la combustion est une opération qui exige beaucoup d'expérience. Il est conseillé de contacter un centre de service agréé pour calibrer le poêle de manière appropriée.

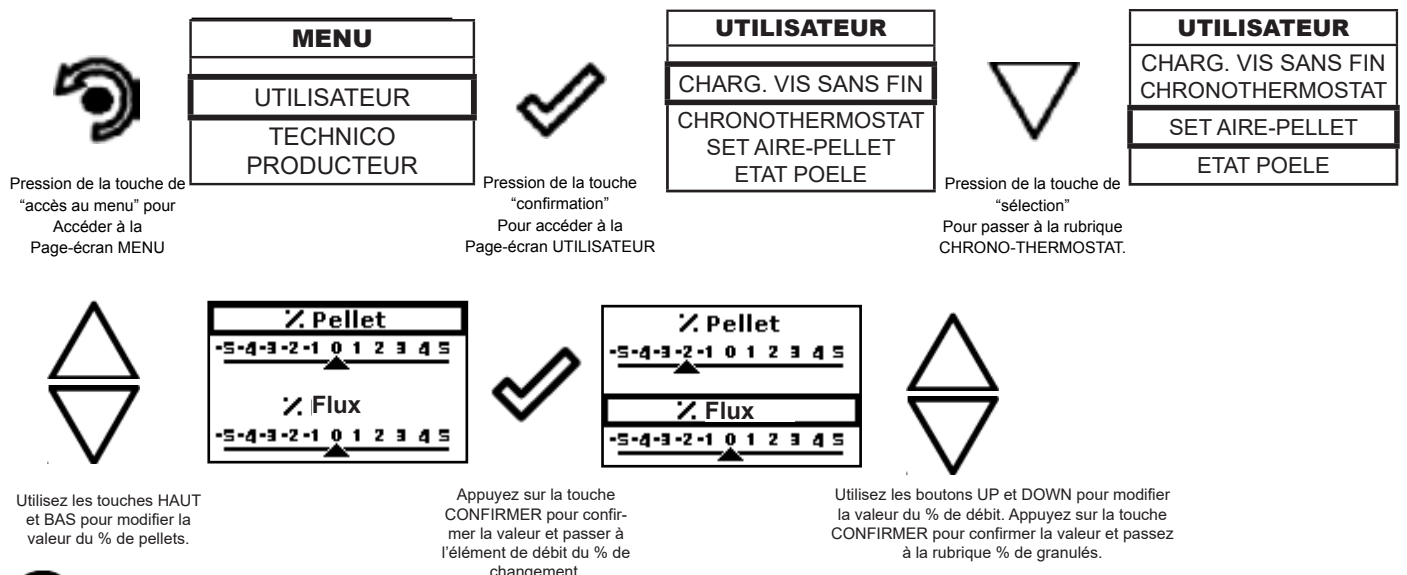

Pour sortir de la page-écran et retourner à la page-écran de "Home" appuyer à plusieurs reprises la touche.

Etat poêle

Ci-après sont reportées les opérations à suivre pour accéder au menu relatif.

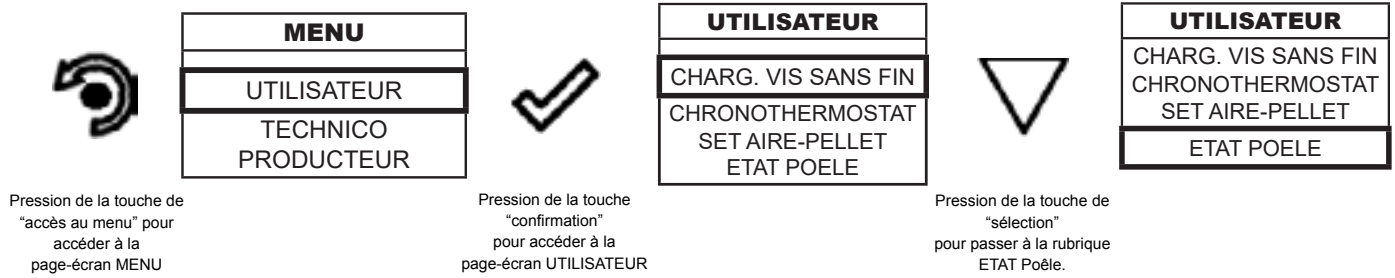

RPM	00,00	g/min
T	0000	°C
Tsk	0030	°C
ALLARME	ATTIVA	

Dans ce menu, vous pouvez vérifier le bon fonctionnement des paramètres les plus importants de l'appareil. Ce qui suit est une liste de vraies données de poêle utiles pour le service d'assistance pendant les phases de contrôle.

- Lecture actuelle du RDS RDS (m/s)
- RPM vitesse actuelle de l'extracteur de fumée (rpm)
- Température de la fumée (°C)
- Indication de l'état du poêle
- SET valeur de consigne RDS (m/s)
- Df température de la sonde froide RDS (°C)
- Dr Cold probe temperture RDS (°C)
- Sk : température de la carte électronique (°C)



Pour sortir de l'écran ETAT POELE et revenir en Stand-by, appuyez sur la touche à plusieurs reprises.

Comfort clima

L'activation de cette fonction permet au poêle, une fois atteinte la température ambiante/eau chaudière voulue, chargement de pellet en activant la phase de modulation. Successivement le poêle vérifie que la température soit maintenue pendant une période de temps établi (RETARD ETEINT), et si cela se produit, il passe automatiquement en extinction, en montrant sur l'afficheur l'inscription ECO. Le poêle se rallume quand la température descend en-dessous d'un seuil configuré (DELTA REDEMARRAGE).

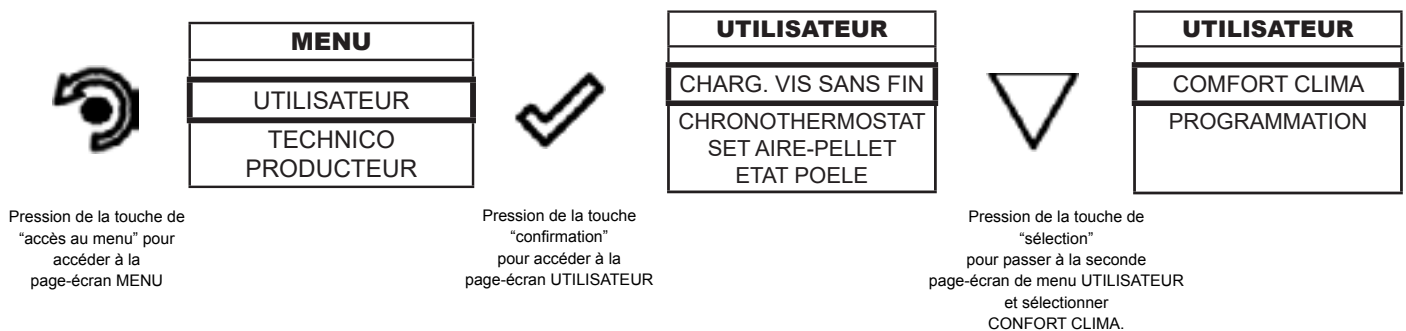

Une fois que vous avez accédé au menu Comfort Clima, vous pouvez effectuer les réglages pour la fonction :

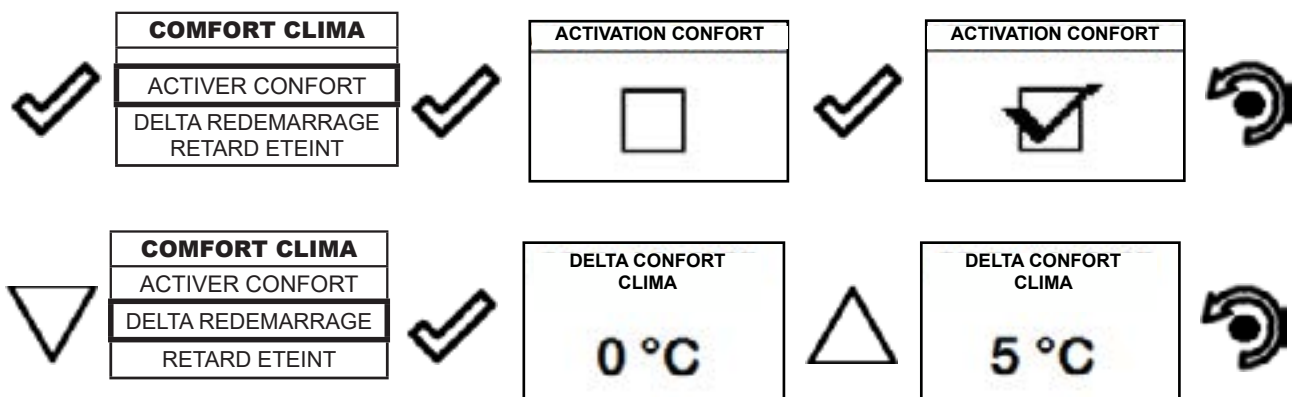

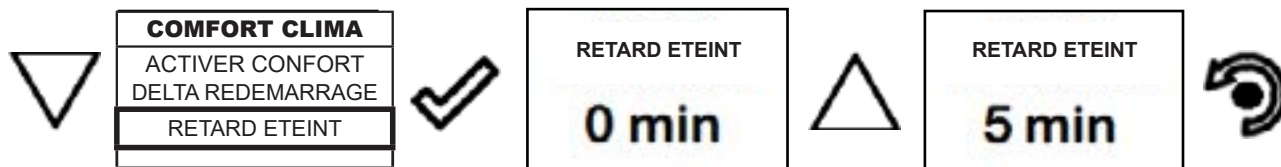

Appuyer à plusieurs reprises la touche jusqu'au retour de l'écran de Stand-by

La première configuration permet l'activation de la fonction COMFORT CLIMA; cette fonction a le but de vérifier que la température configurée à l'environnement /eau chaudière soit maintenue au réglage imposé pour une période maximum de "X" minutes (RETARD ETEINT: 5 MIN) avant de passer à la phase d'ECO STOP. Le poêle maintient cet état jusqu'à ce que la température de l'environnement / eau chaudière descend en-dessous de la valeur configurée (DELTA COMFORT CLIMA: 5°C).

Il est possible d'activer la fonction également en utilisant un thermostat externe, en tenant en compte que celui ne contemple la valeur d'hystérésis.

Programmation

Vous trouverez ci-dessous les étapes à suivre, à partir de l'écran d'accueil, pour accéder au menu d'accueil.

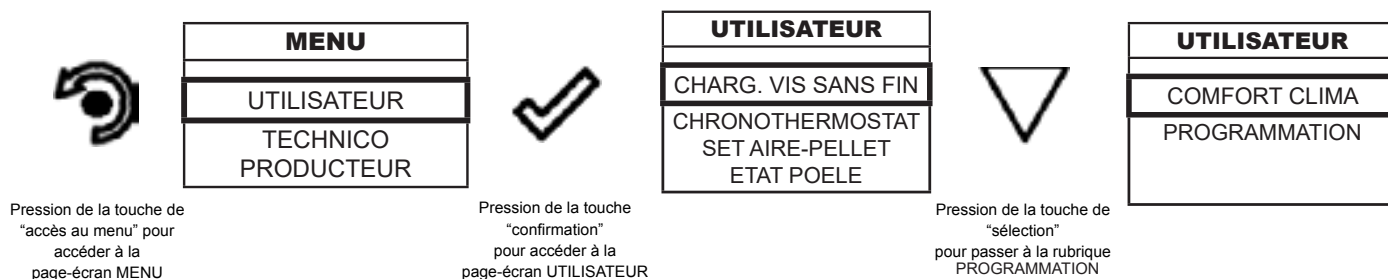

Après avoir suivi la procédure ci-dessus

Programmation > Habilitier le thermostat

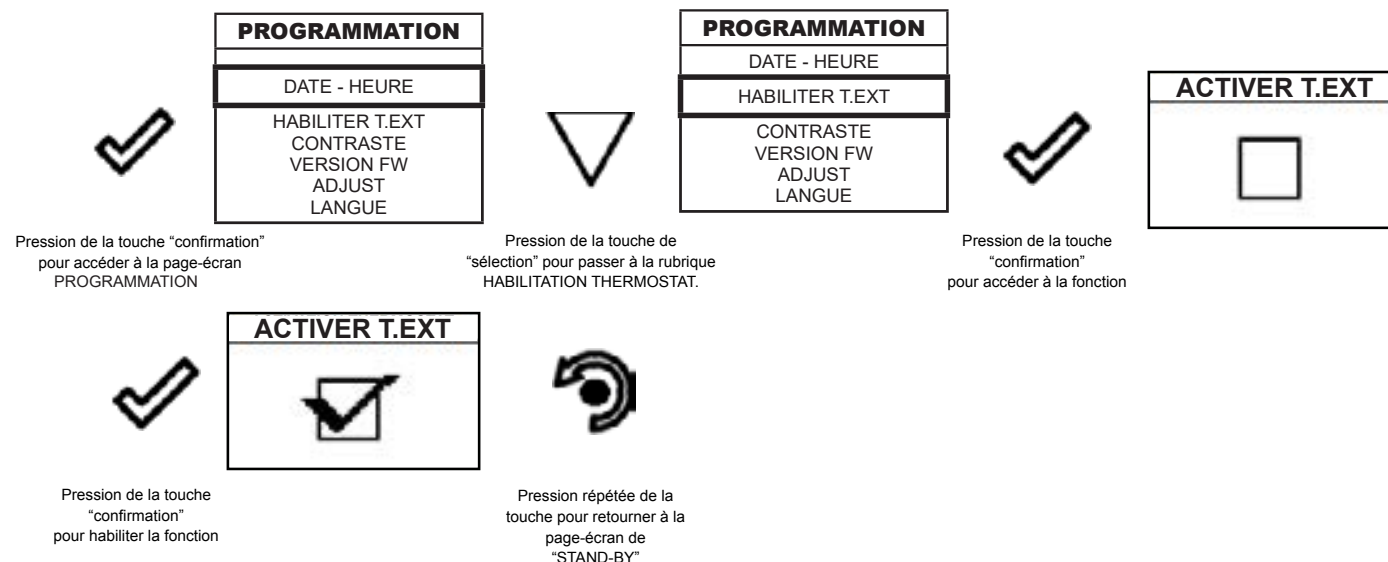

En état de Stand-By, à la place de la température ambiante. Détectée et configurable apparait la chaine T ON si la pièce dans laquelle il est installé le thermostat n'a pas encore atteint la température demandée, ou l'inscription T OFF Si dans la pièce la température ambiante est atteinte.

Programmation > Contraste

Cette fonction vous permet de modifier le réglage du contraste afin d'améliorer l'affichage de votre ordinateur de poche. Le réglage du contraste pour améliorer l'affichage de l'écran de l'ordinateur de poche.

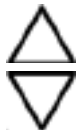
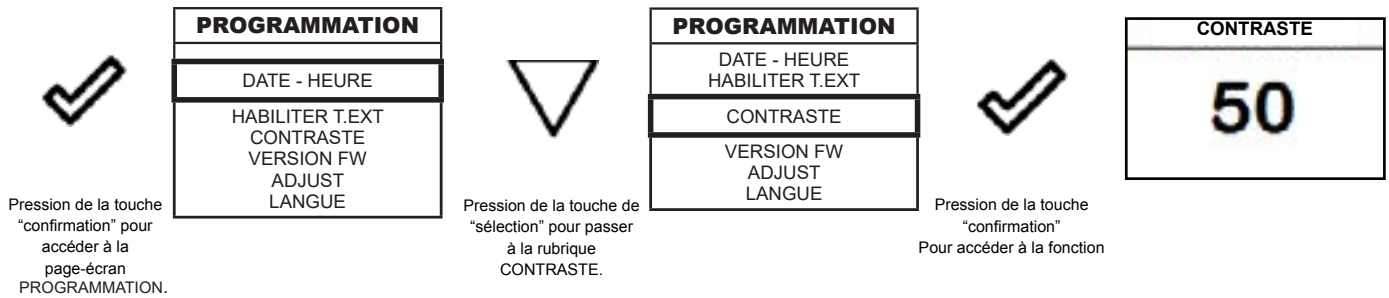

A l'aide des touches "EN HAUT" et "EN BAS" il est possible de modifier la configuration du contraste pour une meilleure visualisation des informations présentes sur l'ordinateur de poche. La valeur peut varier de 0 à 100. 50 est la valeur standard.



La pression de la touche suivante permet la confirmation de la donnée et le passage à la page-écran à l'intérieur du menu PROGRAMMATION.

Programmation > Version firmware

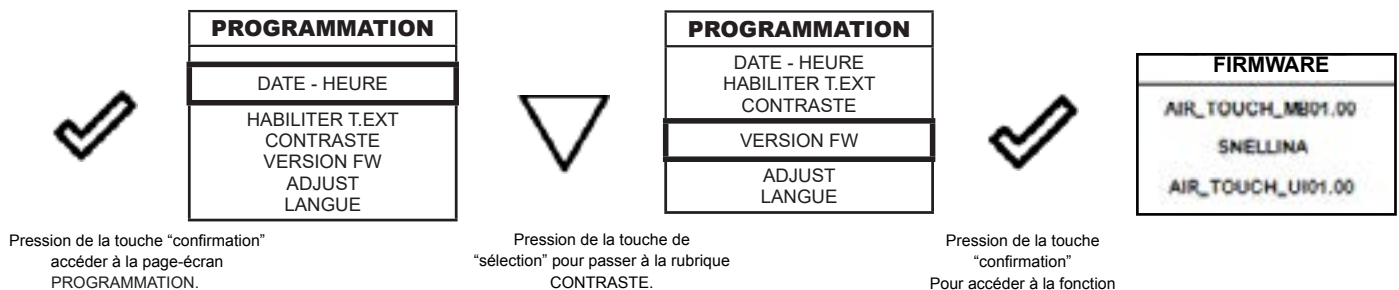

La pression de la touche permet la confirmation de la donnée et le passage à la page-écran à l'intérieur du menu PROGRAMMATION.

Programmation > Adjust

La fonction d'ajustement permet de modifier la valeur lue par la sonde d'ambiance à l'intérieur de l'ordinateur de poche, en l'augmentant ou en la diminuant de la valeur définie (offset).

Effectuez ce réglage avec prudence et seulement après avoir vérifié les écarts par rapport à la température ambiante réelle avec un instrument fiable !

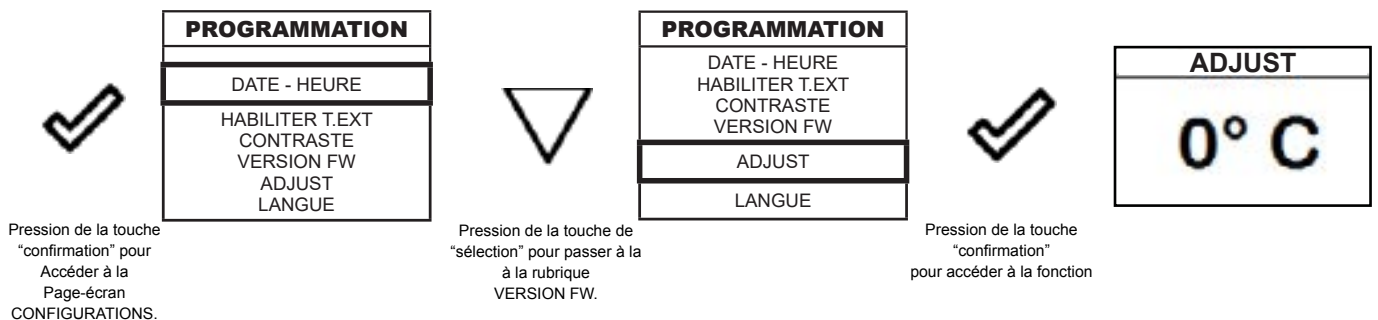

A l'aide des touches "EN HAUT" et "EN BAS" il est possible de modifier une variation à la valeur nette de la sonde ambiante présente à l'intérieur de l'ordinateur de poche par rapport à une valeur de référence. La valeur peut varier de -10°C à 10°C. La valeur standard est 0°C.



La pression de la touche suivante permet la confirmation de la donnée et le passage à la page-écran à l'intérieur du menu CONFIGURATIONS.

Programmation > Langue

Pour accéder à la configuration suivante, suivre les mêmes étapes reportées précédemment ou plus simplement enlever et remettre les batteries, l'ordinateur de poche se remet à zero et demande à nouveau la langue que l'on veut configurer.

Canalisation double

Cette fonction permet de gérer la répartition de l'air chaud entre la pièce dans laquelle le poêle est installé et les pièces où arrive la canalisation.

La fonction prévoit deux modes de fonctionnement : la gestion manuelle et la gestion automatique.

Gestion manuelle : l'utilisateur règle manuellement la répartition de l'air chaud entre la ventilation avant et les canalisations.

Gestion automatique : le poêle gère automatiquement la répartition de l'air chaud entre la ventilation avant et les canalisations, en fonction des températures des pièces.

Gestion

Voici les étapes à suivre, à partir de l'écran d'accueil, pour accéder au menu correspondant.

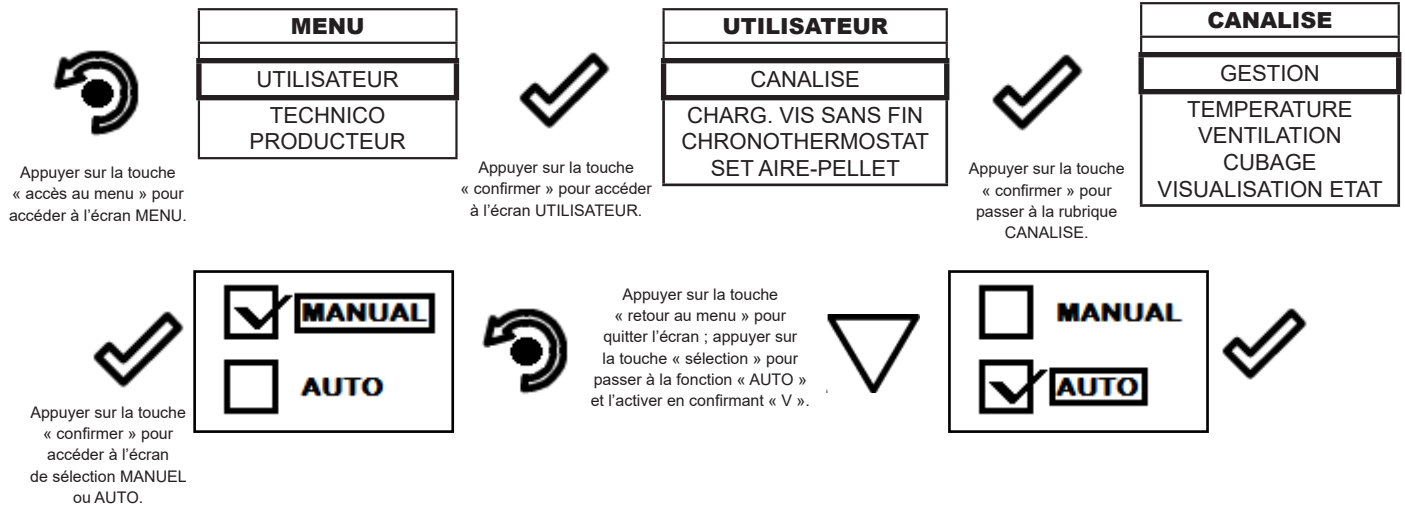

La touche de sortie ramène au menu CANALISE afin de définir les autres variables de fonction liées au menu.



Pour quitter l'écran GESTION et revenir à l'écran « Accueil », appuyer plusieurs fois sur la touche.

Ventilation (gestion manuelle)

Lorsque la gestion manuelle est active, il est possible de modifier la puissance de la canalisation

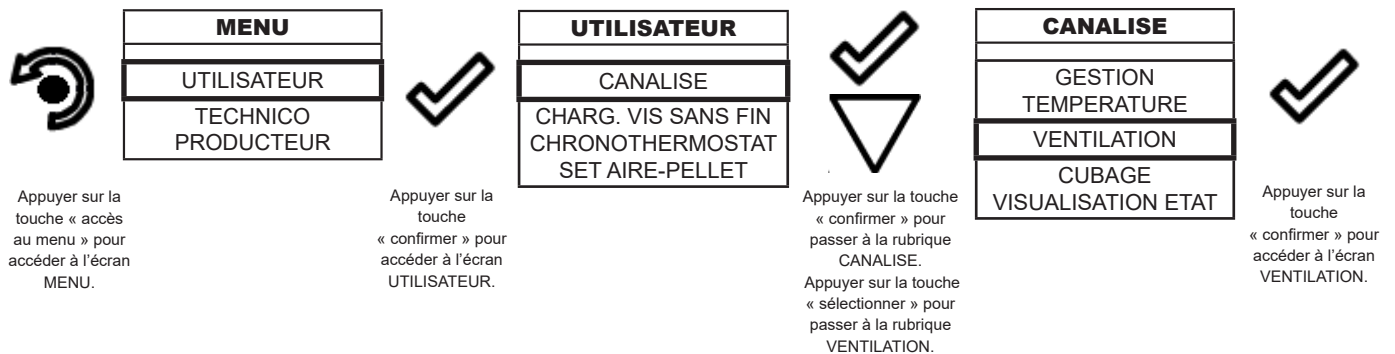

Une fois que vous avez accès à l'élément de ventilation, vous verrez l'écran suivant : la ligne supérieure de l'écran indique la puissance de la ventilation frontale, la partie inférieure de l'écran indique la répartition de l'air chaud entre les canalisations.

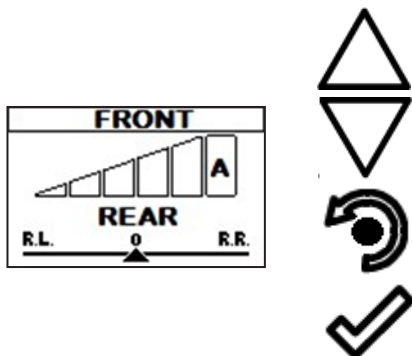

Utilisez les boutons "HAUT" et "BAS" pour modifier la puissance de la ventilation avant (les données sont enregistrées sans confirmation). La valeur peut être réglée de 0 (ventilation frontale désactivée) à 5. Lorsqu'il est réglé sur A (auto), la puissance de la canalisation suit la puissance du poêle (sur certains modèles, ce réglage peut être limité ou désactivé).

Pour quitter le menu et pour revenir au menu CANALISE, appuyer une fois sur la touche « retour »

Utilisez la touche "confirmer" pour passer au réglage de l'attribution de la canalisation. (ARRIERE)

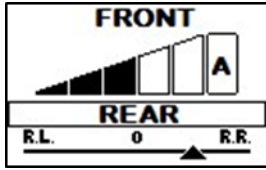

Utilisez les touches "HAUT" et "BAS" pour modifier la répartition de l'air chaud entre la canalisation droite et la canalisation gauche (les données sont enregistrées sans confirmation). Vous pouvez choisir parmi cinq positions différentes.

Pour quitter le menu et pour revenir au menu CANALISE, appuyer une fois sur la touche « retour »

Utilisez la touche "confirmer" pour passer au réglage de l'attribution de la canalisation. (REAR)

Pour quitter le menu et pour revenir au menu CANALISE, appuyer une fois sur la touche « retour » ; pour revenir à l'écran d'accueil, appuyer plusieurs fois sur la touche « retour ».

En fonction des paramètres choisis, vous pouvez avoir les combinaisons suivantes

	<i>R.L.</i> Rear Left (postérieur gauche)	<i>R.L. - 0</i>	<i>0</i> (Équilibré)	<i>0 - R.R.</i>	<i>R.R.</i> Rear Right (postérieur droite)
<i>Air frontal</i>	de OFF à A	de OFF à A	de OFF à A	de OFF à A	de OFF à A
<i>Air postérieur droite</i>	15%	40%	65%	85%	100%
<i>Air postérieur gauche</i>	100%	85%	65%	40%	15%



Si la GESTION MANUEL est activée, les sous-menus TEMPERATURE et CUBAGE ne sont pas accessibles.

Températures (gestion automatique)

Lorsque la gestion automatique est active, la puissance du poêle et la vitesse des ventilateurs sont automatiquement gérées de manière à ce que les températures souhaitées soient atteintes et maintenues dans les pièces où la canalisation arrive. Pour utiliser cette fonction, il est nécessaire de connecter des sondes de température ou des thermostats externes.

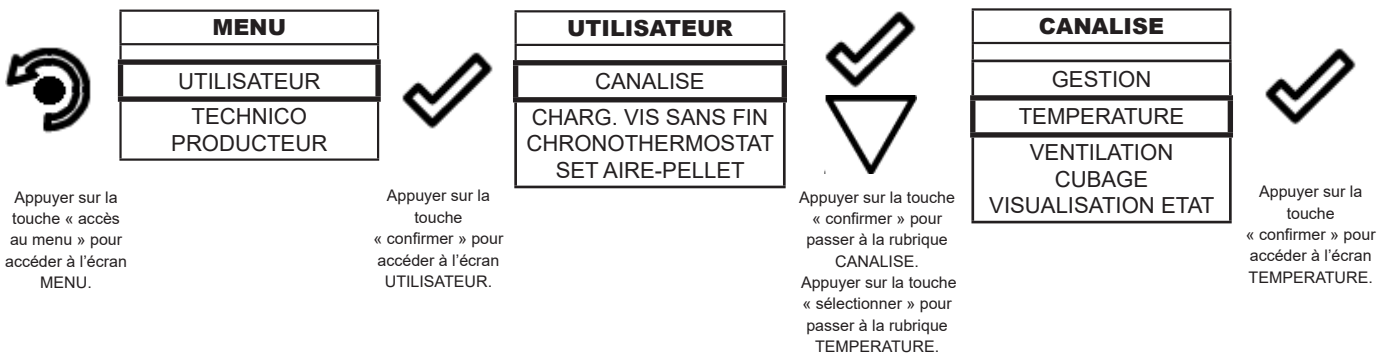

Une fois que vous êtes dans la rubrique TEMPERATURE, vous serez l'écran suivante



Utilisez les touches "HAUT" et "BAS" pour modifier la température souhaitée dans la pièce où arrive la canalisation de gauche (les données sont enregistrées sans confirmation).

Pour quitter le menu et pour revenir au menu CANALISE, appuyer une fois sur la touche « retour »

Utilisez le bouton "confirmer" pour passer à l'élément de validation du thermostat externe (HABILITER T. EXT).

		Pour quitter le menu et pour revenir au menu T.ARRIERE DROITE, appuyer une fois sur la touche « retour »
		Pour quitter le menu et pour revenir au menu T.ARRIERE GAUCHE, appuyer une fois sur la touche « augmenter »
		Utilisez le bouton "confirmer" pour activer/désactiver le thermostat externe.
		Utilisez les touches "HAUT" et "BAS" pour modifier la température souhaitée dans la pièce où arrive le bon canal (les données sont enregistrées sans confirmation).
		Pour quitter le menu et pour revenir au menu CANALISE, appuyer une fois sur la touche « retour »
		Utilisez le bouton "confirmer" pour passer à l'élément de validation du thermostat externe (HABILITER T. EXT).
		Pour quitter le menu et pour revenir au menu CANALISE, appuyer une fois sur la touche « retour » ; pour revenir à l'écran d'accueil, appuyer plusieurs fois sur la touche « retour ».
		Pour quitter le menu et pour revenir au menu T.ARRIERE DROITE, appuyer une fois sur la touche « augmenter »
		Utilisez le bouton "confirmer" pour activer/désactiver le thermostat externe.

Cubage

Pour optimiser la fonction automatique, régler la différence de cubage (m³) des pièces pendant la phase d'installation.

Les 3 options suivantes sont disponibles :

EQUAL (ÉGAL): si le cubage des deux pièces est plus ou moins similaire;

REAR RIGHT: si le cubage de la pièce où se trouve la canalisation droite est supérieur à celui de la pièce où se trouve la canalisation gauche (par rapport au poêle);

REAR LEFT: si le cubage de la pièce où se trouve la canalisation gauche est supérieur à celui de la pièce où se trouve la canalisation droite (par rapport au poêle).

	<p style="text-align: center;">MENU</p> <hr/> UTILISATEUR TECHNICO PRODUCTEUR		<p style="text-align: center;">UTILISATEUR</p> <hr/> CANALISE CHARG. VIS SANS FIN CHRONOTHERMOSTAT SET AIRE-PELLET		<p style="text-align: center;">CANALISE</p> <hr/> GESTION TEMPERATURE VENTILATION CUBAGE VISUALISATION ETAT	
Appuyer sur la touche « accès au menu » pour accéder à l'écran MENU.		Appuyer sur la touche « confirmer » pour accéder à l'écran UTILISATEUR.		Appuyer sur la touche « confirmer » pour passer à la rubrique CANALISE. Appuyer sur la touche « sélectionner » pour passer à la rubrique CUBAGE.		Appuyer sur la touche « confirmer » pour accéder à l'écran CUBAGE.
	<p style="text-align: center;">CUBATURA</p> <hr/> <input type="checkbox"/> + R.RIGHT <input checked="" type="checkbox"/> EQUAL <input type="checkbox"/> + R.LEFT		<p style="text-align: center;">CUBATURA</p> <hr/> <input type="checkbox"/> + R.RIGHT <input checked="" type="checkbox"/> EQUAL <input type="checkbox"/> + R.LEFT		<p style="text-align: center;">CUBATURA</p> <hr/> <input checked="" type="checkbox"/> + R.RIGHT <input type="checkbox"/> EQUAL <input type="checkbox"/> + R.LEFT	
		Appuyer sur les touches « augmenter / diminuer » pour modifier le réglage.		Appuyer sur la touche « confirmer » pour confirmer le nouveau réglage.		

Pour quitter le menu et pour revenir au menu CANALISE, appuyer une fois sur la touche « retour » ; pour revenir à l'écran d'accueil, appuyer plusieurs fois sur la touche « retour ».

Affichage de l'état de la canalisation double

Voici les étapes à suivre, à partir de l'écran « Accueil », pour accéder à l'affichage de l'état.

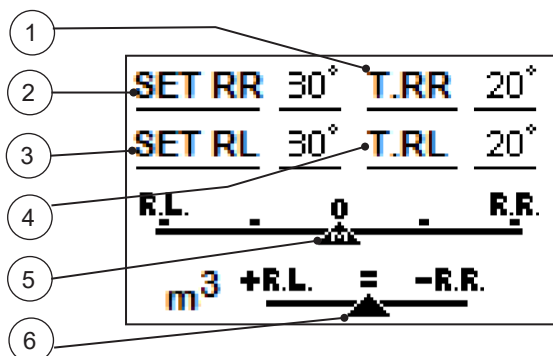
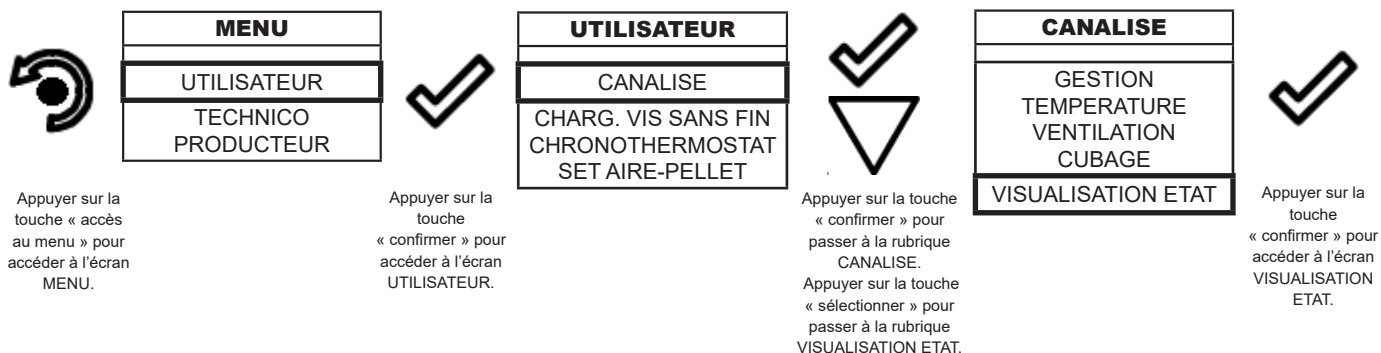











1. Température lue par la sonde placée dans la pièce atteinte par le conduit de droite;
2. Réglage de la température de la canalisation droite (non pris en compte en mode manuel);
3. Température de la canalisation gauche réglée (non considérée en mode manuel);
4. Température lue par la sonde placée dans la pièce atteinte par la canalisation de gauche;
5. Répartition de la canalisation (A= Auto, M= manuel);
6. Cubage des pièces.

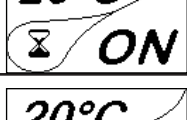

Pour revenir au menu CANALISE, appuyer une fois sur la touche « retour » ; pour revenir à l'écran d'accueil, appuyer plusieurs fois sur la touche « retour ».

Schéma synthétique phases du poêle

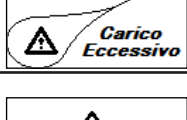
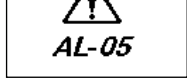
	PHASE	DESCRIPTION
	NETTOYAGE FINAL	Le poêle est en phase d'extinction et la phase de refroidissement n'est pas encore terminée.
	ALLUMAGE	Il a commencé la phase de préchauffage résistance, et le pellet commence à tomber dans le brasier
	ATTENTE FLAMME	Le pellet est éclairé à l'aide de la chaleur de l'air passant à travers le conduit d'entrée de la résistance incandescente.
	FLAMME PRESENTE	Le poêle a mis fin à la phase d'allumage et se déplace à la puissance maximale.
	MODULATION DE TRAVAIL	Il a été atteint le réglage de la température ambiante désiré.
	NETTOYAGE BRASIER	Il est actif le nettoyage du brasier(fonction périodique).
	ECO STOP	Avec Confort Clima activé le poêle passe en condition d'arrêt automatique à la réalisation du réglage ambiante fixé(voir paragraphe relatif)
	ATTENTE MISE EN ROUTE/ REMISE EN ROUTE	Il est demandé un allumage mais avec un poêle en phase de refroidissement; atteint cette condition il démarre automatiquement.
	ALLUME RESTART	Il a été lancé la phase de rallumage à chaud. Le fonctionnement est similaire à la phase ALLUMAGE.
	HOT FUMEE	Il a atteint la température de seuil maximal de la fumée; pour faciliter le refroidissement, le poêle se met en ventilation mécanique avec un minimum de 5 permettant la baisse de la température des fumées.
	ETEINT	Le poêle est éteint
	ATTENTE FIN PLETT	Lorsque la demande de démarrage à partir d'un état de ECO-STOP chevauche une condition d'arrêt automatique (par MINUTERIE), le chauffage se met en marche assurant un nettoyage total du brasier avant de passer au NETTOYAGE FINAL.
	CHARGEMENT VIS SANS FIN EXCESSIF	Lorsque le réglage des granulés (set pellets+5) est proche de la condition de charge en continu. SOLUTION: Ramenez le réglage de nouveau à 0.
	ALARME (gènérique)	Le poêle se trouve dans un état d'alarme, consulter chapitre sur les alarmes.

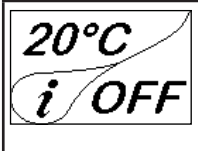
	ANOMALIE (gènérique)	Le poêle a signalé un défaut, reportez-vous au chapitre sur les anomalies. En appuyant sur la touche de confirmation, le problème est décrit.
--	-----------------------------	--

Pop up de signalisation

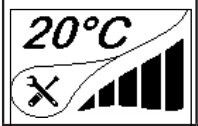
	ANOMALIE	DESCRIPTION
	DEMANDE SERVICE	Il a atteint le seuil maximum; Le symbole qui apparait reste toujours actif en phase de travail. Il est souhaitable de demander l'entretien de le poêle.

Alarmes (tableau codes de référence)

	TITRE	MOTIVATION	RESOLUTION
AL 01	BLACK OUT	Défaut de tension pendant la phase de travail	Appuyez sur le bouton d'arrêt et répéter l'allumage du poêle
AL 02	SONDE FUMEE	La sonde fumée fonctionne mal.	S'adresser au Service Assistance
		La sonde de fumée est déconnectée de la carte électronique	
AL 03	SURCHAUFF FUMEEES	La combustion dans le brasier n'est pas optimale en raison de l'encrassement du brasier ou des passages à l'intérieur du poêle.	éteindre le poêle, nettoyer le brasier, nettoyer le faisceau tubulaire, enfin régler la combustion avec la réglage du Pellet/Air.
		Le ventilateur tangentiel (si présent) est mal fonctionnant ou endommagé.	S'adresser au Service Assistance
AL 04	Extracteur en panne	Encoder l'extracteur des fumées qui ne fonctionne pas ou qui n'est pas connecté de façon correcte.	S'adresser au Service Assistance
		Pas d'alimentation à l'extracteur des fumées.	
		L'extracteur fumées est bloqué.	
AL 05	ECHEC ALLUMAGE	Le réservoir du pellet est vide.	Vérifier la présence de pellet dans le réservoir. Eventuellement le charger
		Calibrage de la pastille et aspiration en phase d'allumage erroné	S'adresser au Service Assistance
		La résistance à l'allumage est défectueux ou hors position	S'adresser au Service Assistance
AL 06	PELLET TERMINE	Le réservoir du pellet est vide	Vérifier la présence de pellet dans le réservoir. Eventuellement le charger.
		Le moteur reducteur ne charge pas de pellet	Vider le réservoir pour vérifier que à l'intérieur ne soient pas tombés des objets qui pourraient interdire le bon fonctionnement de la tarière.
		Le motoréducteur ne charge pas de pellet	Régler le set du pellet de "SET AIR/PELLET"
			Si le problème persiste contacter le Service d'Assistance.
AL 07	THERMIQUE A REARMEMENT	Le thermostat à réarmement manuel lié à la trémie est intervenu (THERMIQUE A REARMEMENT)/PORTE COUVERCLERESERVOIR OUVERTE	Le thermostat à rearmement manuel est intervenu raccordé à la trémie
		La combustion dans le brasier n'est pas excellente à cause du colmatage du brasier ou des passages internes du poêle	Eteindre le poêle, nettoyer le brasier, nettoyer le faisceau des tubes, enfin régler la combustion avec le réglage du Pellet/Air
AL 08	DEPRESSION	Le conduit des fumées est bloqué.	Vérifier que le conduit des fumées soit clair et propre.
		Le vacuostat est défectueux.	Contactez le Service d'Assistance

AL 12	ANOMALIE TOURS EXTRACTEURS	Les tours des extrateurs de fumées ont une perte d'efficacité due à l'obstruction due la ventile ou à une chute de tension.	Contacter le Service d'Assistance
AL 14	PHASE TARIERE	Pas de raccord du câblage qui porte l'alimentation au motoreducteur de la tarière	S'adresser au Service Assistance
AL 15	TRIAC TARIERE	Anomalie à un composant à l'intérieur à la carteélectronique de gestion de la tarière de chargement des granulés pellet.	S'adresser au Service Assistance
		Possibles chutes de tension ou tension incorrecte à l'intérieur du poêle	Vérifier la tension d'alimentation.

ENTRETIEN

Mises en garde de sécurité pour l'entretien

 L'entretien du poêle doit être effectué au moins une fois par an et programmé, à temps, avec le service d'assistance technique.

 Dans certaines conditions, comme au cours de l'allumage, de l'extinction ou d'une utilisation inappropriée, les produits de la combustion peuvent contenir de petites particules de suie qui s'accumulent dans le système d'évacuation des fumées. Cela peut réduire la section de passage des fumées et entraîner un risque d'incendie. Le système d'évacuation des fumées doit être inspecté et nettoyé au moins une fois par an.

 Les opérations d'entretien doivent être effectuées lorsque le poêle est froid et le courant débranché.

Avant d'effectuer toute opération d'entretien, prendre les précautions suivantes:

- Veiller à ce que toutes les pièces du poêle soient froides.
- Veiller à ce que les cendres soient complètement froides.
- Il faut toujours intervenir avec des équipements adaptés à l'entretien.
- Une fois l'entretien terminé, réinstaller toutes les pièces qui ont été enlevées avant de remettre le poêle en service.

 La qualité du bois, les modalités d'utilisation du poêle et le réglage de la combustion peuvent influencer sur la fréquence des interventions d'entretien.

Nettoyage

 Effectuer les opérations de nettoyage de manière à garantir le fonctionnement correct du poêle.

Le tableau suivant énumère les interventions de nettoyage nécessaires pour le fonctionnement correct du poêle.

PIÈCE / FRÉQUENCE	2-3 JOURS	30 JOURS	60/90 JOURS
Tiroir à cendre	•		
Vitre	•		
Faisceau tubulaire	•		
Chambre de combustion		•	
Réservoir de granulés		•	
Conduit d'aspiration			•

 Au cours des premières périodes d'utilisation, effectuer fréquemment les opérations de nettoyage afin d'évaluer la fréquence correcte d'intervention, qui varie selon l'installation, l'utilisation, les granulés utilisés, etc.

Nettoyage du tiroir à cendre

Le nettoyage du tiroir à cendre, qui doit être effectué tous les mois, dépend généralement du temps d'utilisation du poêle et du type de granulés utilisé. Pour effectuer le nettoyage du tiroir à cendre, procéder comme suit:

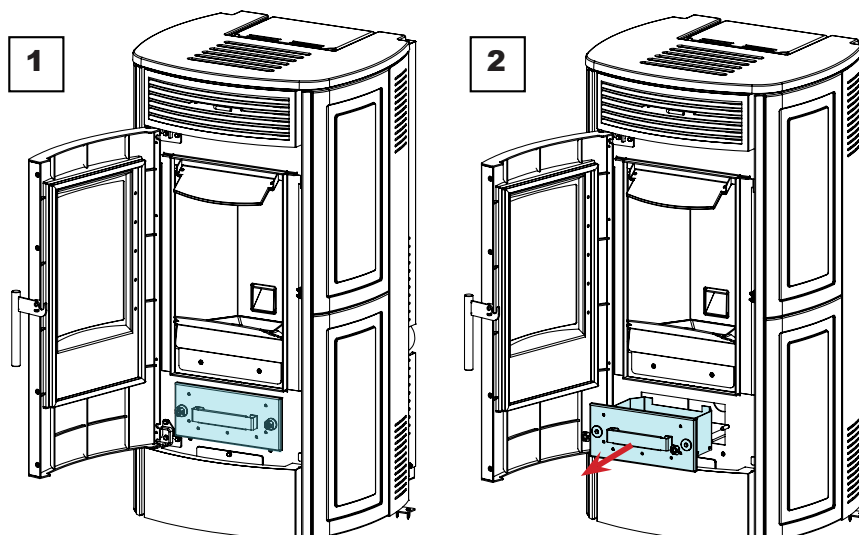

Nettoyage de la vitre

Lorsque le poêle est froid, nettoyer la vitre avec un chiffon et un détergent pour vitres.

Remarque : dans le commerce, on vend des détergents spécifiques pour les vitres des poêles.

Nettoyage de l'échangeur à faisceau tubulaire:

Durant le fonctionnement, si la poussière et la suie se déposent sur la surface des tubes de l'échangeur. Afin d'assurer un fonctionnement optimal durant toute la saison, il est recommandé de nettoyer l'échangeur régulièrement lorsque le poêle est froid. En utilisant la main-froide, extraire la tige du racleur et avec un mouvement décisif, déplacer le racleur en avant et en arrière.

Une fois l'opération de nettoyage de l'échangeur terminée, pousser le racleur à l'intérieur de la grille (ne jamais le laisser sorti).

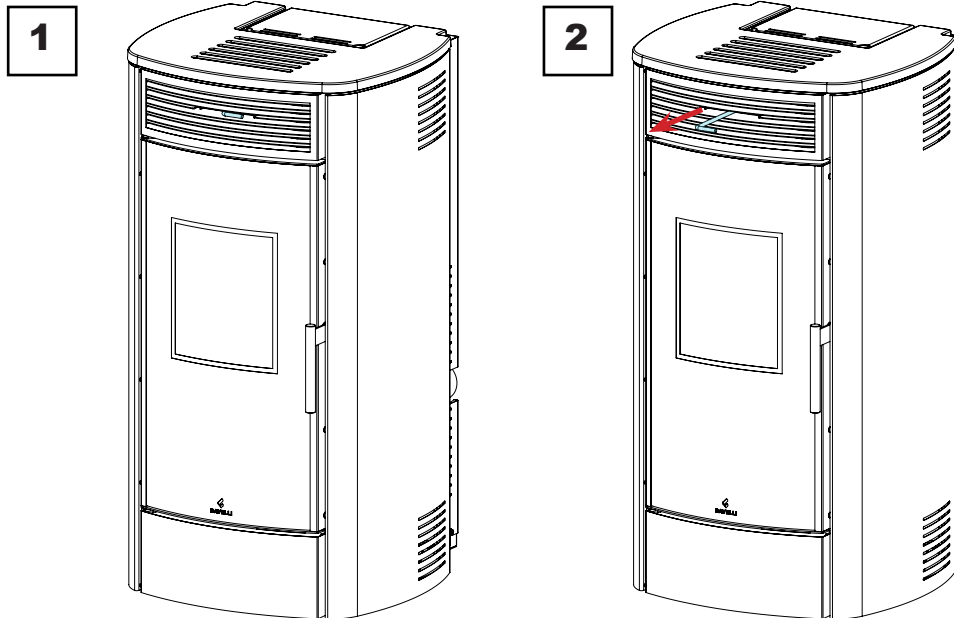
Nettoyage de la chambre de combustion

Pour effectuer le nettoyage de la chambre de combustion, procédez comme suit:

étape	action
1	Aspirer les résidus présents dans la chambre de combustion avec un nettoyeur de cendres approprié, en s'assurant que les cendres sont complètement éteintes.

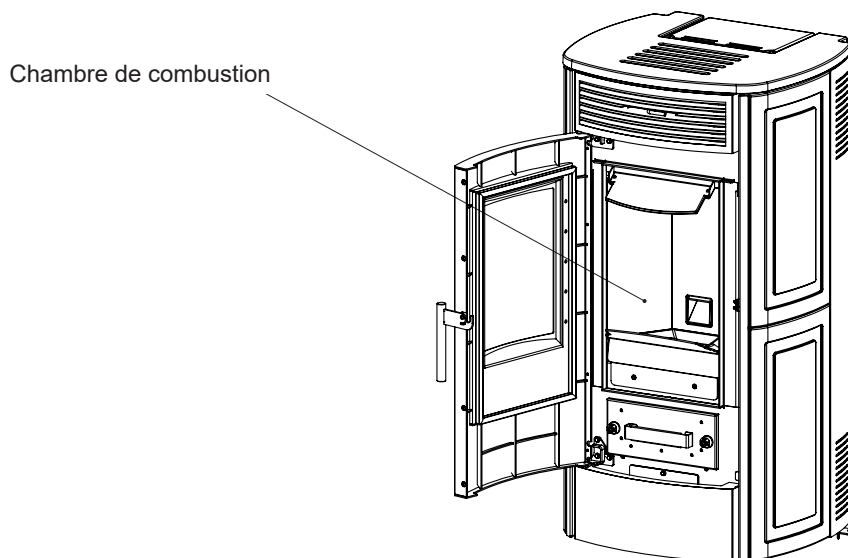
Nettoyage du réservoir de granulés

Pour nettoyer le réservoir de granulés, procédez comme suit:

étape	action
1	Retirer périodiquement la sciure de bois accumulée sur le fond du réservoir, en utilisant un aspirateur.

Nettoyage du conduit d'aspiration

Vérifier régulièrement que le conduit d'aspiration ne soit obstrué par rien (poussières, poils d'animaux) et éliminer le cas échéant toute obstruction.

Maintenance programmée

! Les opérations d'entretien extraordinaire doivent être effectuées par un personnel du Centre d'assistance agréé.

! Ne pas attendre que les composants soient usés avant de les remplacer. Remplacer un composant usé avant qu'il ne soit complètement cassé pour éviter tout dommage causé par la rupture soudaine des composants.

PIÈCE / FRÉQUENCE	1 SAISON
Nettoyage en profondeur de la chambre de combustion	•
Joint de porte	•
Sortie de toit	•
Conduit de fumée	•

Planifier avec le Centre de Service Autorisé les opérations de maintenance extraordinaire mentionnées ci-dessus.

Nettoyage en profondeur de la chambre de combustion

 Cette opération doit être effectuée par un Centre d'assistance Ravelli.

 Programmer ce type de nettoyage avec le Centre d'assistance Ravelli.

Pour effectuer le nettoyage de la chambre de combustion, procéder comme décrit ci-après :

Après le nettoyage de la chambre de combustion, il est conseillé de procéder au nettoyage des trappes d'inspection comme indiqué dans le paragraphe "Nettoyage des conduits de fumée".

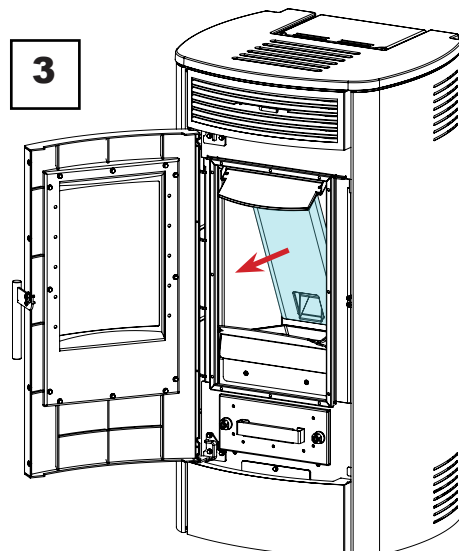
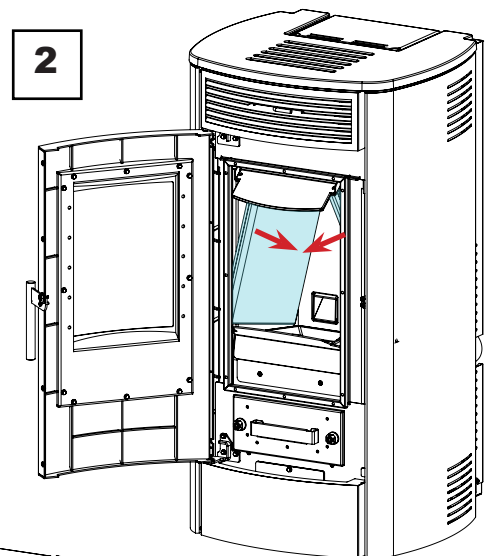
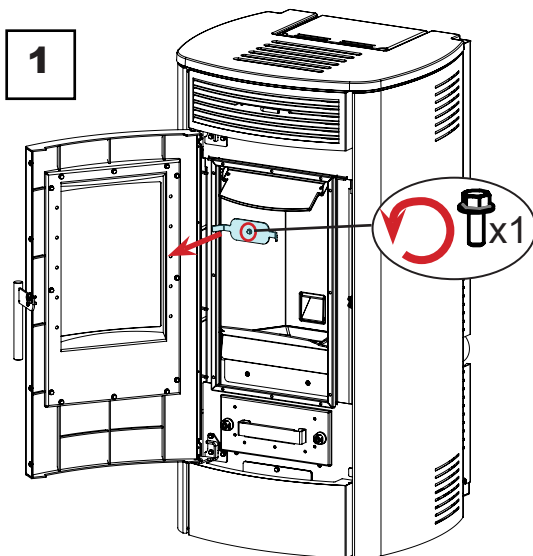

Contrôle des scellés

Cette opération doit être effectuée par un centre de services Ravelli. Planifiez ce type de nettoyage avec le Centre de services Ravelli.

Lorsque le poêle est nettoyé à fond, le technicien agréé doit vérifier que les joints de

- port
- tiroir à cendres
- hachures

sont intacts. Sinon, ils doivent être remplacés.

Nettoyage du conduit de fumée



Programmer ce type de nettoyage avec le Centre d'assistance Ravelli.

Le poêle est équipé de quelques trappes pour le nettoyage des conduits de fumée internes.

Pour nettoyer les conduits de fumée, procédez comme décrit ci-dessous :

	action
1	Enlever habillage.
2	Ouvrez les écoutilles.
3	Aspirez les cendres, utilisez un cure-pipe ou autre et réassemblez-les si nécessaire. Remarque : les trappes sont munies d'un joint d'étanchéité, donc avant de les remonter, assurez-vous que les joints ne sont pas usés.

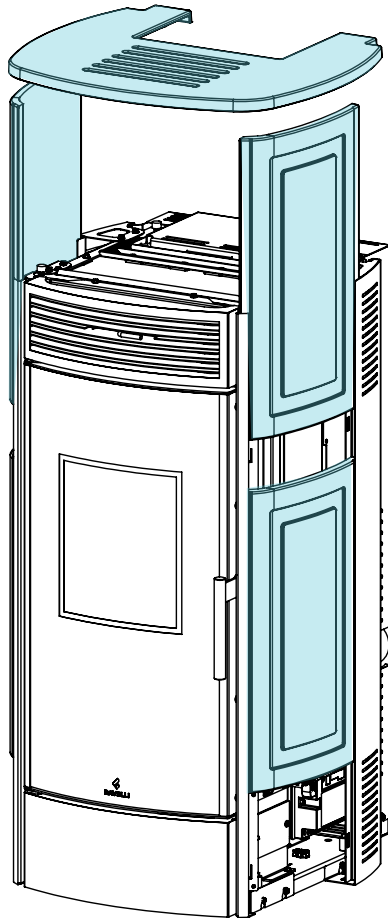
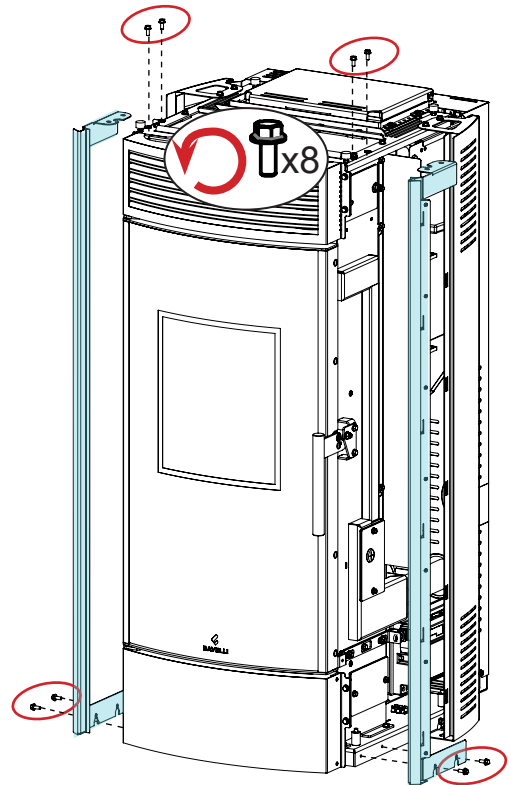
Remarque: l'opération doit être effectuée lorsque le poêle est froid, à l'aide d'un aspirateur de cendres.

Sphere Déco
1a

1b

Sphere Steel

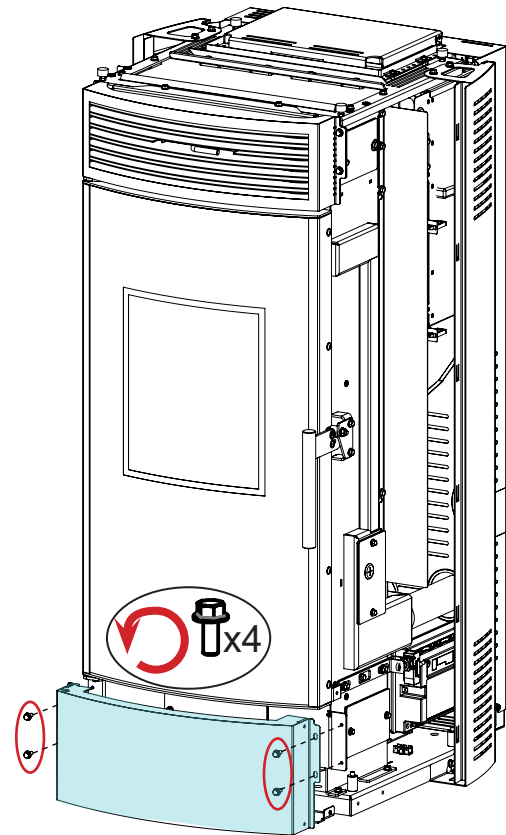
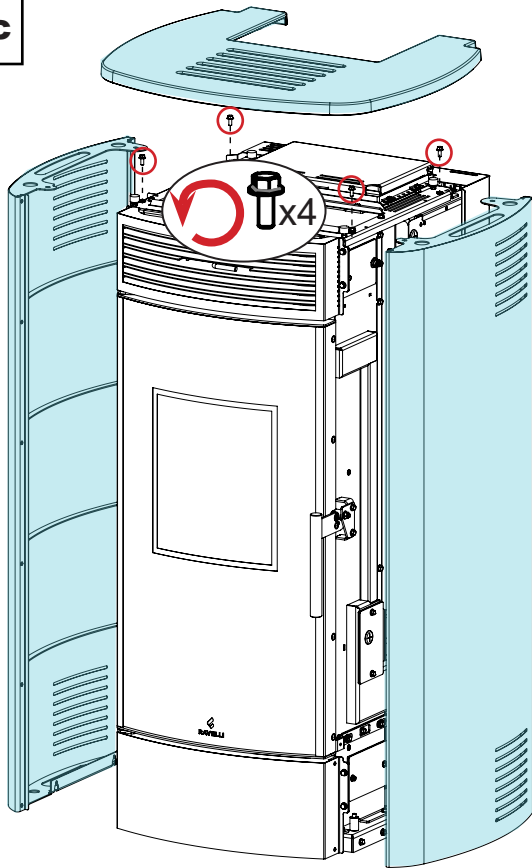
1c

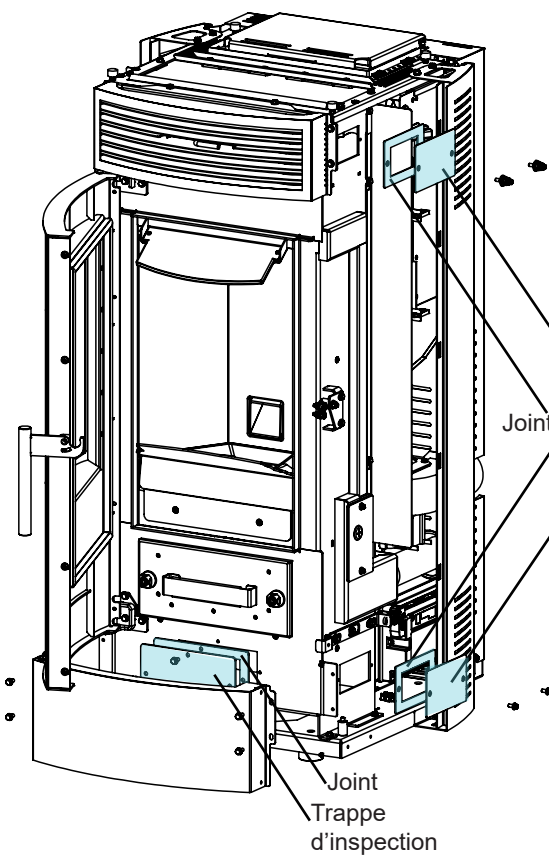

2



3

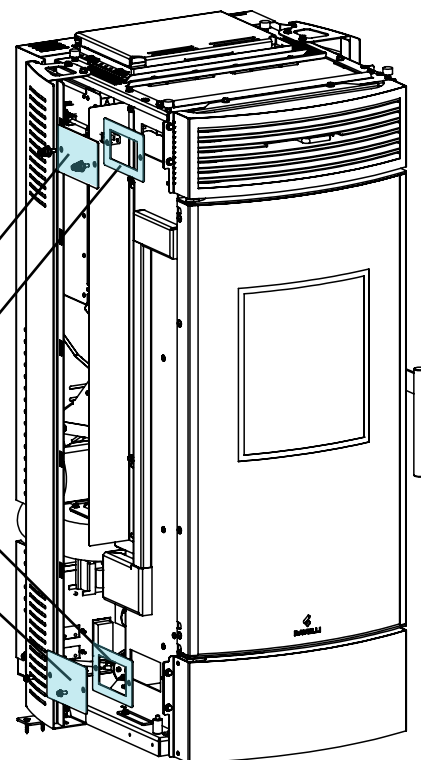

STOCKAGE ET ÉLIMINATION

Élimination

Le propriétaire est le seul responsable de la démolition et de l'élimination du poêle qui doit procéder en respectant les lois en vigueur dans son pays en matière de sécurité, de respect et de protection de l'environnement.

À la fin de sa vie utile, le produit ne doit pas être éliminé avec les déchets urbains. Il peut être remis à des centres de collecte différenciée autorisés par les administrations communales ou chez les revendeurs qui fournissent ce service.

Éliminer le produit de manière différenciée permet d'éviter toute conséquence négative pour l'environnement et la santé issue d'une élimination inadéquate et permet de récupérer les matériaux dont il est composé afin d'effectuer d'importantes économies d'énergie et de ressources.

ÉTUDE DES CAS DES PANNES

Le poêle ne fonctionne pas

- suivre attentivement les indications du chapitre dédié de ce manuel ;
- contrôler que le conduit d'entrée de l'air ne soit pas bouché ;
- contrôler que le système d'évacuation des fumées soit propre et non pas obstrué ;
- contrôler que la sortie de toit soit adaptés à la puissance du poêle ;
- contrôler que la prise d'air dans la pièce soit débarrassée de toute obstruction et qu'il n'y ait pas d'autres appareils à combustion ou de hottes d'aspiration qui mettent la pièce en dépression ;

Allumage difficile

- suivre attentivement les indications du chapitre dédié de ce manuel ;
- contrôler que le conduit d'entrée de l'air ne soit pas bouché ;
- contrôler que le système d'évacuation des fumées soit propre et non pas obstrué ;
- contrôler que la sortie de toit soit adaptée à la puissance du poêle ;
- contrôler que la prise d'air dans la pièce soit débarrassée de toute obstruction et qu'il n'y ait pas d'autres appareils à combustion ou de hottes d'aspiration qui mettent la pièce en dépression.

Fuite de fumée

- Contrôler le tirage de la sortie de toit.
- Contrôler que les joints sur la porte, sur le tiroir et du système d'évacuation des fumées soient intacts.
- Contrôler que la cendre n'obstrue pas la grille de passage de l'air primaire.

La vitre se salit facilement.

- N'utiliser que les combustibles conseillés.
- Contrôler le tirage de la sortie de toit.

Mise au repos (en fin de saison)

À la fin de saison, il est conseillé d'aspirer tout résidu de cendre et de poussière à l'intérieur. Il est conseillé de laisser les granulés se terminer dans le réservoir pour aspirer les restes de granulés et de sciure au fond du réservoir et dans la vis sans fin.

Débrancher le poêle de l'alimentation électrique.

En cas de thermopoêle ou de chaudière, il n'est pas nécessaire de le vider de l'eau, mais il est conseillé de fermer les vannes d'arrêt à l'entrée et à la sortie lors d'arrêts prolongés.

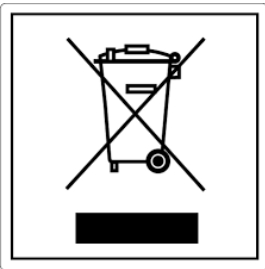

ITA-Informationi per la gestione di rifiuti di apparecchiature elettriche ed elettroniche contenenti pile e accumulatori

Questo simbolo che appare sul prodotto, sulle pile, sugli accumulatori oppure sulla loro confezione o sulla loro documentazione, indica che il prodotto e le pile o gli accumulatori inclusi al termine del ciclo di vita utile non devono essere raccolti, recuperati o smaltiti assieme ai rifiuti domestici.

Una gestione impropria dei rifiuti di apparecchiature elettriche ed elettroniche, di pile o accumulatori può causare il rilascio di sostanze pericolose contenute nei prodotti. Allo scopo di evitare eventuali danni all'ambiente o alla salute, si invita l'utilizzatore a separare questa apparecchiatura, e/o le pile o accumulatori inclusi, da altri tipi di rifiuti e di consegnarla al centro comunale di raccolta. È possibile richiedere al distributore il ritiro del rifiuto di apparecchiatura elettrica ed elettronica alle condizioni e secondo le modalità previste dal D.Lgs. 49/2014.

La raccolta separata e il corretto trattamento delle apparecchiature elettriche ed elettroniche, delle pile e degli accumulatori favoriscono la conservazione delle risorse naturali, il rispetto dell'ambiente e assicurano la tutela

della salute.

Per ulteriori informazioni sui centri di raccolta dei rifiuti di apparecchiature elettriche ed elettroniche, di pile e accumulatori è necessario rivolgersi alle Autorità pubbliche competenti al rilascio delle autorizzazioni.

ENG-Information for management of electric and electronic appliance waste containing batteries or accumulators

This symbol, which is used on the product, batteries, accumulators or on the packaging or documents, means that at the end of its useful life, this product, the batteries and the accumulators included must not be collected, recycled or disposed of together with domestic waste.

Improper management of electric or electronic waste or batteries or accumulators can lead to the leakage of hazardous substances contained in the product. For the purpose of preventing damage to health or the environment, users are kindly asked to separate this equipment and/or batteries or accumulators included from other types of waste and to arrange for disposal by the municipal waste service. It is possible to ask your local dealer to collect the waste electric or electronic appliance under the conditions and following the methods provided by national laws transposing the Directive 2012/19/EU.

Separate waste collection and recycling of unused electric and electronic equipment, batteries and accumulators helps to save natural resources and to guarantee that this waste is processed in a manner that is safe for health and the environment.

For more information about how to collect electric and electronic equipment and appliances, batteries and accumulators, please contact your local Council or Public Authority competent to issue the relevant permits.

FRA-Informations relatives à la gestion des déchets d'appareils électriques et électroniques contenant des piles et des accumulateurs

Ce symbole présent sur le produit, sur les piles, sur les accumulateurs, sur l'emballage ou sur la documentation de référence, indique que le produit et les piles ou les accumulateurs ne doivent pas être collectés, récupérés ou éliminés avec les déchets domestiques au terme de leur vie utile.

Une gestion improprie des déchets d'équipements électriques et électroniques, des piles ou des accumulateurs peut causer la libération de substances dangereuses contenues dans les produits. Pour éviter d'éventuelles atteintes à l'environnement ou à la santé, on invite l'utilisateur à séparer cet appareil, et / ou les piles ou les accumulateurs, des autres types de déchets et de le confier au service municipal de collecte. On peut demander au distributeur de prélever le déchet d'appareil électrique ou électronique aux conditions et suivant les modalités prévues par les normes nationales de transposition de la Directive 2012/19/UE.

La collecte sélective et le traitement correct des appareils électriques et électroniques, des piles et des accumulateurs, favorisent la conservation des ressources naturelles, le respect de l'environnement et assurent la protection de la santé.

Pour tout renseignement complémentaire sur les modalités de collecte des déchets d'appareils électriques et électroniques, des piles et des accumulateurs, il faut s'adresser aux Communes ou aux Autorités publiques compétentes pour la délivrance des autorisations.

NLD-Informatie voor het beheer van afgedankte elektrische en elektronische apparatuur die batterijen en accu's bevat

Dit symbool, dat op het product, op batterijen, op accu's, op de verpakking of in de documentatie ervan staat, geeft aan dat het product en de batterijen of accu's aan het einde van de gebruiksduur niet samen met het huishoudelijke afval mogen worden ingezameld of verwijderd.

Een onjuist beheer van afgedankte elektrische en elektronische apparatuur, batterijen of accu's kan leiden tot het vrijkomen van gevaarlijke stoffen in de producten. Om schade aan het milieu of aan de gezondheid te voorkomen, wordt de gebruiker aangemoedigd om deze apparatuur en/of de meegeleverde batterijen of accu's van andere soorten afval te scheiden en af te leveren aan de gemeentelijke ophaaldienst. Het is mogelijk om de distributeur te vragen om de afvalinzameling van elektrische en elektronische apparatuur uit te voeren volgens de voorwaarden en de voorschriften die zijn vastgelegd in de nationale bepalingen ter uitvoering van Richtlijn 2012/19/EU.

De gescheiden inzameling en correcte behandeling van elektrische en elektronische apparatuur, batterijen en accu's bevorderen het behoud van natuurlijke hulpbronnen, respect voor het milieu en zorgen voor de bescherming van de gezondheid.

Voor meer informatie over de inzameling van afgedankte elektrische en elektronische apparatuur, batterijen en accu's is het noodzakelijk om contact op te nemen met de gemeenten of de bevoegde overheidsinstanties.

DEU-Informationen für die Entsorgung von elektrischen und elektronischen Altgeräten, die Batterien und Akkus enthalten

Dieses Symbol auf dem Produkt, auf den Batterien, auf den Akkus, auf deren Verpackung oder in deren Unterlagen weist darauf hin, dass das Produkt und die Batterien oder Akkus am Ende ihrer Lebensdauer nicht zusammen mit dem normalen Hausmüll gesammelt, verwertet oder entsorgt werden dürfen.

Eine unsachgemäße Entsorgung von elektrischen und elektronischen Altgeräten, sowie von Batterien oder Akkus kann zur Freisetzung gefährlicher Stoffe im Produkt führen. Um mögliche Umwelt- oder Gesundheitsschäden zu vermeiden, wird der Benutzer aufgefordert, dieses Gerät bzw. die Batterien oder Akkus von anderen Abfallarten zu trennen und der kommunalen Sammelstelle zu übergeben. Außerdem ist es möglich, den Händler um die Rücknahme der elektrischen und elektronischen Altgeräte unter den in den nationalen Vorschriften zur Umsetzung der Richtlinie 2012/19/EU vorgesehenen Bedingungen zu bitten.

Die getrennte Sammlung und die ordnungsgemäße Verwertung von elektrischen und elektronischen Altgeräten, Batterien und Akkus fördert die Erhaltung der natürlichen Ressourcen, respektiert die Umwelt und gewährleistet den Schutz der Gesundheit.

Für weitere Informationen zur Sammlung von elektrischen und elektronischen Altgeräten, Batterien und Akkus wenden Sie sich bitte an die für die Erteilung von Genehmigungen zuständigen Kommunen oder Behörden.

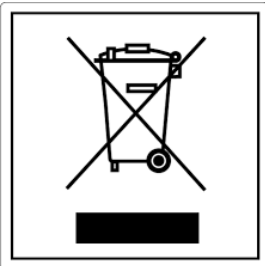

ESP-Información para la gestión de residuos de aparatos eléctricos y electrónicos con pilas y acumuladores

Este símbolo que aparece en el producto, en las pilas, los acumuladores o en su embalaje o su documentación indica que el producto y las pilas o acumuladores que contiene, al final de su vida útil, no deben recogerse, recuperarse o desecharse junto con los residuos domésticos.

Una gestión inadecuada de los residuos de aparatos eléctricos y electrónicos, pilas o acumuladores podría provocar la liberación de sustancias peligrosas contenidas en los productos. Para evitar posibles daños para el medio ambiente o la salud, se recomienda al usuario que separe este aparato y/o las pilas o acumuladores que contiene de otros tipos de residuos y lo entregue al servicio municipal encargado de la recogida. Se puede solicitar al distribuidor la recogida de los residuos de aparatos eléctricos y electrónicos en las condiciones y de acuerdo con las modalidades establecidas por las normas nacionales de transposición de la Directiva 2012/19/UE.

La recogida diferenciada y el tratamiento correcto de los aparatos eléctricos y electrónicos, de las pilas y los acumuladores favorecen la conservación de los recursos naturales, el respeto del medio ambiente y garantizan la protección de la salud.

Para obtener más información sobre las modalidades de recogida de los residuos de aparatos eléctricos y electrónicos, de las pilas y los acumuladores es necesario acudir a los ayuntamientos o las autoridades públicas competentes para la concesión de autorizaciones.

PRT-Informações sobre a gestão dos resíduos de equipamentos elétricos e eletrônicos contendo pilhas e acumuladores

Este símbolo no produto, pilhas, acumuladores ou respetiva embalagem ou documentação indica que, no final do seu ciclo de vida útil, o produto e os acumuladores incluídos não devem ser recolhidos, recuperados nem eliminados conjuntamente com o lixo doméstico.

Uma gestão imprópria dos resíduos de equipamentos elétricos e eletrônicos, pilhas ou acumuladores pode causar a libertação de substâncias perigosas contidas nos produtos. A fim de evitar eventuais danos para o ambiente ou para a saúde, o utilizador é convidado a separar este equipamento e/ou pilhas ou acumuladores incluídos de outros tipos de resíduos e a depositá-los no serviço municipal de recolha de lixo. É possível requisitar a recolha dos resíduos de equipamentos elétricos e eletrônicos pelo distribuidor segundo as condições e modalidades previstas pelas normas nacionais de transposição da diretiva 2012/19/UE.

A recolha separada e o correto tratamento dos equipamentos elétricos e eletrônicos e respetivas pilhas e acumuladores favorecem a conservação dos recursos naturais, o respeito do ambiente e a proteção da saúde.

Para mais informações sobre as modalidades de recolha dos resíduos de equipamentos elétricos e eletrônicos, pilhas e acumuladores, dirija-se à sua Câmara Municipal ou à autoridade pública competente para a emissão das autorizações.

GRC-Πληροφορίες για τη διαχείριση αποβλήτων ηλεκτρικού και ηλεκτρονικού εξοπλισμού, μπαταριών και συσσωρευτών

Αυτό το σύμβολο που εμφανίζεται στο προϊόν, στις μπαταρίες, στους συσσωρευτές στη συσκευασία ή στα έγγραφα υποδεικνύει ότι το προϊόν στο τέλος της ωφέλιμης ζωής του δεν πρέπει να συλλέγεται, να ανασύρεται ή να απορρίπτεται με τα οικιακά απορρίμματα.

Ο ακατάλληλος χειρισμός των αποβλήτων ηλεκτρικού και ηλεκτρονικού εξοπλισμού, μπαταριών ή συσσωρευτών μπορεί να οδηγήσει στην απελευθέρωση επικίνδυνων ουσιών που περιέχονται στο προϊόν. Προκειμένου να αποφευχθεί τυχόν μόλυνση στο περιβάλλον ή ασθένεια, ο χρήστης ενθαρρύνεται να διαχωρίσει αυτόν τον εξοπλισμό ή/και τις μπαταρίες ή τους συσσωρευτές που περιλαμβάνονται από άλλα είδη αποβλήτων και να το παραδώσει στην υπηρεσία δημοτικών συλλογών. Είναι δυνατόν να ζητηθεί από τον διανομέα η συλλογή αποβλήτων ηλεκτρικού και ηλεκτρονικού εξοπλισμού που πρέπει να πραγματοποιηθεί σύμφωνα με τους όρους και με τις διαδικασίες που θεσπίζονται από τις εθνικές διατάξεις εφαρμογής της οδηγίας 2012/19/ΕΕ.

Η χωριστή συλλογή και η σωστή επεξεργασία ηλεκτρικού και ηλεκτρονικού εξοπλισμού, μπαταριών και συσσωρευτών ευνοούν τη διατήρηση των φυσικών πόρων, τον σεβασμό για το περιβάλλον και την προστασία της υγείας.

Για περισσότερες πληροφορίες σχετικά με τον τρόπο συλλογής των αποβλήτων ηλεκτρικού και ηλεκτρονικού εξοπλισμού, μπαταριών και συσσωρευτών είναι απαραίτητο να επικοινωνήσετε με τους δήμους ή τις δημόσιες αρχές που είναι αρμόδιες για την έκδοση των αδειών.

DNK-Informationer til behandling af affald fra elektriske og elektroniske udstyr der indeholder batterier og akkumulatorer

Dette symbol, der vises på produktet, på batterierne eller på akkumulatorerne, på indpakningen eller i dokumentationen, angiver at selve produkt, når dets levetid er opbrugt, ikke skal opsamles, genvindes eller bortskaffes sammen med normalt husholdningsaffald.

En ukorrekt behandling af affald fra elektriske eller elektroniske udstyr, af batterier og akkumulatorer, risikerer at udlede farlige stoffer indeholdt i produktet. For at forebygge ventuelle skader for miljøet eller sundheden, bedes brugeren om at behandle dette udstyr, og/eller de medfølgende batterier eller akkumulatorerne separat fra andre affaldstyper, og at levere det til det kommunale opsamlingscenter, eller at anmode leverandøren om opsamling, i henhold til forskrifterne, der er angivet i de nationale forordninger til gennemførelse af Direktivet 2012/19/EF.

Den separate opsamling og genvinding af de nedslidte elektriske og elektroniske udstyr, af batterierne og af akkumulatorerne, fremmer bevarelsen af de naturlige ressourcer, og sikrer at dette affald behandles ved at tage hensyn til miljøets og sundhedens varetagelse.

Til yderligere informationer angående opsamling af affald fra elektriske og elektroniske udstyr, af batterier og akkumulatorer, er det nødvendigt at rette henvendelse til Kommunerne eller til de ansvarlige myndigheder til udstedelse af bemyndigelserne.

POL-Informacje dotyczące zarządzania odpadami sprzętu elektrycznego i elektronicznego zawierającego baterie i akumulatory

Niniejszy symbol znajdujący się na produkcie, bateriach, akumulatorach, na ich opakowaniu lub na dokumentacji, wskazuje, że produkt, baterie lub akumulatory po zakończeniu okresu użytkowania nie mogą być zbierane, odzyskiwane lub utylizowane wraz z odpadami komunalnymi.

Niewłaściwe postępowanie ze użytym sprzętem elektrycznym i elektronicznym, bateriami lub akumulatorami może powodować uwolnienie niebezpiecznych substancji zawartych w produktach. Celem uniknięcia jakichkolwiek szkód dla środowiska lub zdrowia, użytkownik proszony jest o odseparowanie niniejszego sprzętu i/lub dołączonych baterii lub akumulatorów od innych rodzajów odpadów i dostarczenia go do miejskiego punktu zbierania odpadów. Możliwe jest zwrócenie się z prośbą do dystrybutora o odebranie odpadów sprzętu elektrycznego i elektronicznego, na warunkach i zgodnie z procedurami ustanowionymi przez przepisy krajowe transponujące dyrektywę 2012/19/UE.

Oddzielna zbiórka i prawidłowe przetwarzanie sprzętu elektrycznego i elektronicznego, baterii i akumulatorów sprzyja ochronie zasobów naturalnych, poszanowaniu środowiska i zapewnieniu ochrony zdrowia.

Aby uzyskać więcej informacji dotyczących zbiórki użytego sprzętu elektrycznego i elektronicznego, baterii i akumulatorów, należy skontaktować się z władzami miejskimi lub organami publicznymi odpowiedzialnymi za wydawanie zezwoleń.

SVN-Informacije o ravnanju z odpadno električno in elektronsko opremo, ki vsebuje baterije in akumulatorje

Ta simbol, ki se nahaja na izdelku, baterijah, akumulatorjih ali na njihovi embalaži ali v dokumentaciji, označuje, da se po izteku življenjske dobe izdelka ter baterij ali akumulatorjev, ki jih izdelek vsebuje, ne sme zbirati, predelati ali odstranjevati skupaj z odpadki iz gospodinjstev.

Neprimerno ravnanje z odpadno električno in elektronsko opremo, baterijami ali akumulatorji lahko povzroči izpust nevarnih snovi, ki jih vsebujejo izdelki. Da bi preprečili morebitne škodljive vplive na okolje ali zdravje, uporabnike pozivamo, da tovrstno opremo in/ali baterije ali akumulatorje, ki jih oprema vsebuje, ločujejo od drugih vrst odpadkov ter jih oddajo občinski službi za zbiranje odpadkov. Od distributerja lahko zahtevate prevzem odpadne električne in elektronske opreme pod pogoji in na načine, skladno s katerimi je bila Direktiva 2012/19/EU prenesena v nacionalno zakonodajo.

Ločevanje in ustrezna obdelava električnih in elektronskih naprav, baterij in akumulatorjev pripomoreta k ohranjanju naravnih virov, spoštovanju okolja ter zagotavljanju varovanja zdravja.

Za dodatne informacije o načinih zbiranja odpadne električne in elektronske opreme, baterij in akumulatorjev se obrnite na občine ali na javne organe, ki so pristojni za izdajanje dovoljenj.



Aico S.p.A.
Via Kupfer, 31 - 25036 Palazzolo sull'Oglio / BS - ITALY
Tel. +39.030.7402939
Fax. +39.030.7301758
Internet : www.ravelligroup.it
E-mail : info@ravelligroup.it

Aico S.p.A. ne s'assume aucune responsabilité pour d'éventuelles erreurs du présent opuscule, et se retient libre de changer sans préavis les caractéristiques de ses propres produits.



Sphere V Déco • Sphere C Déco
Sphere V Steel • Sphere C Steel

	SCHEDA PRODOTTO	PRODUCT DATASHEET
	FICHE DE PRODUIT	PRODUCTKAART
	PRODUKTDATENBLATT	FICHA DEL PRODUCTO

EU 2015/1186

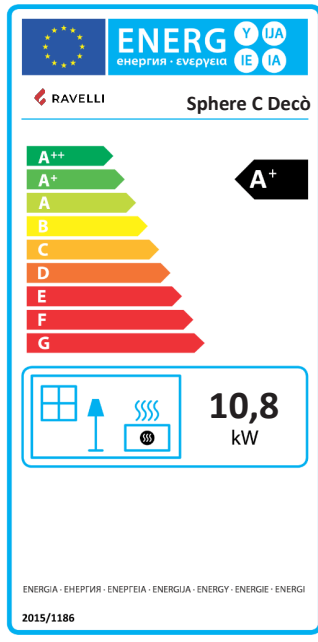
	Marca / Trademark / Marque / Merk / Marke / Marca	Ravelli
	Modello / Model / Modèle / Model / Modell / Modelo	Sphere C Decò
	Classe di efficienza energetica / Energy Efficiency class / Classe d'Efficacité Énergétique / Energie-efficiëntieklasse / Energieeffizienzklasse / Clase de eficiencia energética	A+
	Potenza termica diretta / Direct thermal power / Puissance thermique directe / Directe warmteafgifte / Direkte Wärmeleistung / Potencia calorífica directa	10,8 kW
	Potenza termica indiretta / Indirect thermal power / Puissance thermique indirecte / Indirecte warmteafgifte / Indirekte Wärmeleistung / Potencia calorífica indirecta	--
	Indice di efficienza energetica / Energy Efficiency Index / Indice de eficiencia energética / Energie-efficiëntie-index / Energieeffizienzindex / Índice de eficiencia energética	125
	Efficienza utile (Potenza nominale) / Useful efficiency (Nominal power) / Rendement utile (puissance nominale) / Nuttig rendement (bij nominale) / Brennstoff-Energieeffizienz (Nennwärmeleistung) / Eficiencia energética útil (potencia nominal)	89 %
	Efficienza utile (Potenza ridotta) / Useful efficiency (Reduced power) / Rendement utile (puissance minimale) / Nuttig rendement (bij minimale) / Brennstoff-Energieeffizienz (Mindestlast) / Eficiencia energética útil (potencia minima)	91,8 %
	Rispettare le avvertenze e le indicazioni di installazione e manutenzione periodica riportate nel manuale di istruzioni. / Comply with the warnings and instructions concerning installation and routine maintenance provided in the instruction manual. / Respecter les avertissements et les indications sur l'installation et l'entretien périodique fournis dans le manuel d'instructions. / Neem de waarschuwingen en instructies voor installatie en periodiek onderhoud in acht zoals aangegeven in de hoofdstukken van de gebruiksaanwijzing. / Beachten Sie die Warnungen und Hinweise betreffend die Installation und regelmäßige Wartung in der Bedienungsanleitung. / Respete las advertencias y las indicaciones de instalación y mantenimiento periódico, detalladas en los capítulos del manual de instrucciones.	

	SCHEDA PRODOTTO	PRODUCT DATASHEET
	FICHE DE PRODUIT	PRODUCTKAART
	PRODUKTDATENBLATT	FICHA DEL PRODUCTO

EU 2015/1186

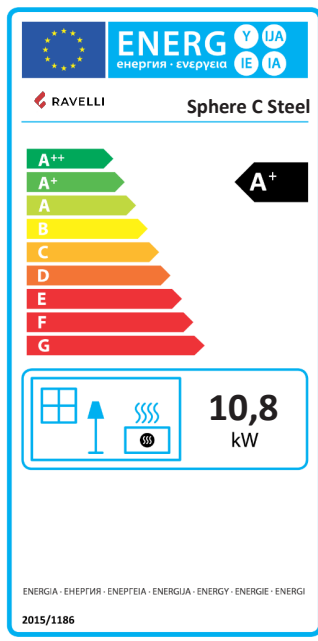
	Marca / Trademark / Marque / Merk / Marke / Marca	Ravelli
	Modello / Model / Modèle / Model / Modell / Modelo	Sphere C Steel
	Classe di efficienza energetica / Energy Efficiency class / Classe d'Efficacité Énergétique / Energie-efficiëntieklasse / Energieeffizienzklasse / Clase de eficiencia energética	A+
	Potenza termica diretta / Direct thermal power / Puissance thermique directe / Directe warmteafgifte / Direkte Wärmeleistung / Potencia calorífica directa	10,8 kW
	Potenza termica indiretta / Indirect thermal power / Puissance thermique indirecte / Indirecte warmteafgifte / Indirekte Wärmeleistung / Potencia calorífica indirecta	--
	Indice di efficienza energetica / Energy Efficiency Index / Indice de eficiencia energética / Energie-efficiëntie-index / Energieeffizienzindex / Índice de eficiencia energética	125
	Efficienza utile (Potenza nominale) / Useful efficiency (Nominal power) / Rendement utile (puissance nominale) / Nuttig rendement (bij nominale) / Brennstoff-Energieeffizienz (Nennwärmeleistung) / Eficiencia energética útil (potencia nominal)	89 %
	Efficienza utile (Potenza ridotta) / Useful efficiency (Reduced power) / Rendement utile (puissance minimale) / Nuttig rendement (bij minimale) / Brennstoff-Energieeffizienz (Mindestlast) / Eficiencia energética útil (potencia minima)	91,8 %
	Rispettare le avvertenze e le indicazioni di installazione e manutenzione periodica riportate nel manuale di istruzioni. / Comply with the warnings and instructions concerning installation and routine maintenance provided in the instruction manual. / Respecter les avertissements et les indications sur l'installation et l'entretien périodique fournis dans le manuel d'instructions. / Neem de waarschuwingen en instructies voor installatie en periodiek onderhoud in acht zoals aangegeven in de hoofdstukken van de gebruiksaanwijzing. / Beachten Sie die Warnungen und Hinweise betreffend die Installation und regelmäßige Wartung in der Bedienungsanleitung. / Respete las advertencias y las indicaciones de instalación y mantenimiento periódico, detalladas en los capítulos del manual de instrucciones.	

	SCHEDA PRODOTTO	PRODUCT DATASHEET
	FICHE DE PRODUIT	PRODUCTKAART
	PRODUKTDATENBLATT	FICHA DEL PRODUCTO

EU 2015/1186

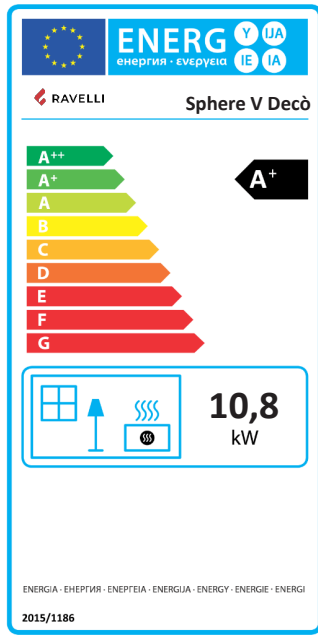
 <p>ENERG Y UA IE IA RAVELLI Sphere V Decò</p> <p>A++ A+ A B C D E F G</p> <p>A+</p> <p>10,8 kW</p> <p>ENERGIA · ЕНЕРГИЯ · ΕΝΕΡΓΕΙΑ · ENERGIA · ENERGY · ENERGIE · ENERGI 2015/1186</p>	Marca / Trademark / Marque / Merk / Marke / Marca	Ravelli	
	Modello / Model / Modèle / Model / Modell / Modelo	Sphere V Decò	
	Classe di efficienza energetica / Energy Efficiency class / Classe d'Efficacité Énergétique / Energie-efficiëntieklasse / Energieeffizienzklasse / Clase de eficiencia energética	A+	
	Potenza termica diretta / Direct thermal power / Puissance thermique directe / Directe warmteafgifte / Direkte Wärmeleistung / Potencia calorífica directa	10,8 kW	
	Potenza termica indiretta / Indirect thermal power / Puissance thermique indirecte / Indirecte warmteafgifte / Indirekte Wärmeleistung / Potencia calorífica indirecta	--	
	Indice di efficienza energetica / Energy Efficiency Index / Indice de eficiencia energética / Energie-efficiëntie-index / Energieeffizienzindex / Índice de eficiencia energética	125	
	Efficienza utile (Potenza nominale) / Useful efficiency (Nominal power) / Rendement utile (puissance nominale) / Nuttig rendement (bij nominale) / Brennstoff-Energieeffizienz (Nennwärmeleistung) / Eficiencia energética útil (potencia nominal)	89 %	
	Efficienza utile (Potenza ridotta) / Useful efficiency (Reduced power) / Rendement utile (puissance minimale) / Nuttig rendement (bij minimale) / Brennstoff-Energieeffizienz (Mindestlast) / Eficiencia energética útil (potencia mínima)	91,8 %	
	Rispettare le avvertenze e le indicazioni di installazione e manutenzione periodica riportate nel manuale di istruzioni. / Comply with the warnings and instructions concerning installation and routine maintenance provided in the instruction manual. / Respecter les avertissements et les indications sur l'installation et l'entretien périodique fournis dans le manuel d'instructions. / Neem de waarschuwingen en instructies voor installatie en periodiek onderhoud in acht zoals aangegeven in de hoofdstukken van de gebruiksaanwijzing. / Beachten Sie die Warnungen und Hinweise betreffend die Installation und regelmäßige Wartung in der Bedienungsanleitung. / Respete las advertencias y las indicaciones de instalación y mantenimiento periódico, detalladas en los capítulos del manual de instrucciones.		

	SCHEDA PRODOTTO	PRODUCT DATASHEET
	FICHE DE PRODUIT	PRODUCTKAART
	PRODUKTDATENBLATT	FICHA DEL PRODUCTO

EU 2015/1186

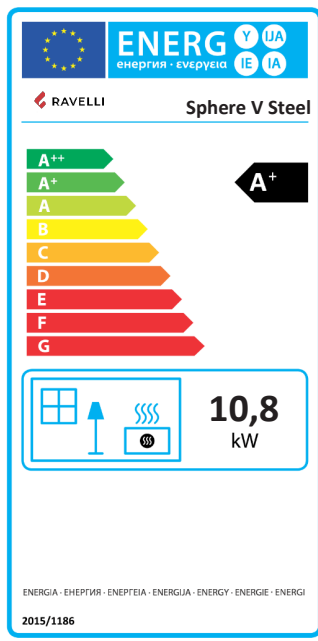
 <p>ENERG Y UA IE IA RAVELLI Sphere V Steel</p> <p>A++ A+ A B C D E F G</p> <p>A+</p> <p>10,8 kW</p> <p>ENERGIA · ЕНЕРГИЯ · ΕΝΕΡΓΕΙΑ · ENERGIA · ENERGY · ENERGIE · ENERGI 2015/1186</p>	Marca / Trademark / Marque / Merk / Marke / Marca	Ravelli	
	Modello / Model / Modèle / Model / Modell / Modelo	Sphere V Steel	
	Classe di efficienza energetica / Energy Efficiency class / Classe d'Efficacité Énergétique / Energie-efficiëntieklasse / Energieeffizienzklasse / Clase de eficiencia energética	A+	
	Potenza termica diretta / Direct thermal power / Puissance thermique directe / Directe warmteafgifte / Direkte Wärmeleistung / Potencia calorífica directa	10,8 kW	
	Potenza termica indiretta / Indirect thermal power / Puissance thermique indirecte / Indirecte warmteafgifte / Indirekte Wärmeleistung / Potencia calorífica indirecta	--	
	Indice di efficienza energetica / Energy Efficiency Index / Indice de eficiencia energética / Energie-efficiëntie-index / Energieeffizienzindex / Índice de eficiencia energética	125	
	Efficienza utile (Potenza nominale) / Useful efficiency (Nominal power) / Rendement utile (puissance nominale) / Nuttig rendement (bij nominale) / Brennstoff-Energieeffizienz (Nennwärmeleistung) / Eficiencia energética útil (potencia nominal)	89 %	
	Efficienza utile (Potenza ridotta) / Useful efficiency (Reduced power) / Rendement utile (puissance minimale) / Nuttig rendement (bij minimale) / Brennstoff-Energieeffizienz (Mindestlast) / Eficiencia energética útil (potencia mínima)	91,8 %	
	Rispettare le avvertenze e le indicazioni di installazione e manutenzione periodica riportate nel manuale di istruzioni. / Comply with the warnings and instructions concerning installation and routine maintenance provided in the instruction manual. / Respecter les avertissements et les indications sur l'installation et l'entretien périodique fournis dans le manuel d'instructions. / Neem de waarschuwingen en instructies voor installatie en periodiek onderhoud in acht zoals aangegeven in de hoofdstukken van de gebruiksaanwijzing. / Beachten Sie die Warnungen und Hinweise betreffend die Installation und regelmäßige Wartung in der Bedienungsanleitung. / Respete las advertencias y las indicaciones de instalación y mantenimiento periódico, detalladas en los capítulos del manual de instrucciones.		

DECLARATION OF PERFORMANCE

Declaration of performance according to Regulation (EU) 305/2011



n. : 229CPR13.07

1. Unique identification code of the product type:
30018HR03, residential space heating appliance fired by wood pellets
EN 14785:2006
2. Type, batch or serial number or any other element allowing identification of the construction product as required under Art. 11(4):
Sphere C Decò
3. Intended use or uses of the construction product, in accordance with the applicable harmonised technical specification, as foreseen by the manufacturer:
Residential space heating appliance fired by wood pellets
4. Name, registered trade name or registered trademark and contact address of the manufacturer as required by Art. 11 (5):
Ravelli
Aico S.p.A.
Via A. Kupfer, 31
25036 Palazzolo s/O (Bs) Italia
5. Where applicable, name and contact address of the authorised representative whose mandate covers the tasks specified in Article 12(2):

6. System or systems of assessment and verification of constancy of performance of the construction product as set out in Annex V:
System 3, System 4
7. In case of the declaration of performance concerning a construction product covered by a harmonised standard:
The notified laboratory TÜV Rheinland Energy GmbH (NB 2456) performed the determination of the product type on the basis of type testing under system 3 and issued test report K28502020T1
8. Declared performances:

Harmonized technical specification:	EN 14785:2006
Essential characteristics	Performance
Fire safety	
Reaction to fire	A1
Distance to combustible materials	Minimum distances (mm): rear = 100 sides = 200 front = 800 ceiling = -- floor = 0
Risk of burning fuel falling out	Pass
Emission of combustion products (at 13% of O₂)	Nominal heat output CO 0,002 % - 29 mg/Nm³ NOx 146 mg/Nm³ OGC 1 mg/Nm³ PM 14 mg/Nm³ Reduced heat output CO 0,020 % - 248 mg/Nm³ OGC 9 mg/Nm³
Surface temperature	Pass
Electrical safety	Pass
Cleanability	Pass
Maximum operating pressure	--
Flue gas temperature at nominal heat output	188 °C
Mechanical resistance(to carry a chimney/flue)	NPD
Nominal heat output	10,8 kW
Room heating output	10,8 kW
Water heating output	--
Efficiency	η 89 % Nominal heat output η 91,8 % Reduced heat output

9. The performance of the product identified in points 1 and 2 is in conformity with the declared performance in point 8. This declaration of performance is issued under the sole responsibility of the manufacturer identified in point 4.

Signed for and on behalf of the manufacturer **Claudio Mezzalana, Operations Manager**

Place **Palazzolo sull'Oglio**

Date **22/10/2020**

Sign

DECLARATION OF PERFORMANCE

Declaration of performance according to Regulation (EU) 305/2011

n. : 227CPR13.07



- Unique identification code of the product type:
30013HR01, residential space heating appliance fired by wood pellets
EN 14785:2006
- Type, batch or serial number or any other element allowing identification of the construction product as required under Art. 11(4):
Sphere C Steel
- Intended use or uses of the construction product, in accordance with the applicable harmonised technical specification, as foreseen by the manufacturer:
Residential space heating appliance fired by wood pellets
- Name, registered trade name or registered trademark and contact address of the manufacturer as required by Art. 11 (5):
Ravelli
Aico S.p.A.
Via A. Kupfer, 31
25036 Palazzolo s/O (Bs) Italia
- Where applicable, name and contact address of the authorised representative whose mandate covers the tasks specified in Article 12(2):

- System or systems of assessment and verification of constancy of performance of the construction product as set out in Annex V:
System 3, System 4
- In case of the declaration of performance concerning a construction product covered by a harmonised standard:
The notified laboratory TÜV Rheinland Energy GmbH (NB 2456) performed the determination of the product type on the basis of type testing under system 3 and issued test report K28502020T1
- Declared performances:

Harmonized technical specification:	EN 14785:2006
Essential characteristics	Performance
Fire safety	
Reaction to fire	A1
Distance to combustible materials	Minimum distances (mm): rear = 100 sides = 200 front = 800 ceiling = -- floor = 0
Risk of burning fuel falling out	Pass
Emission of combustion products (at 13% of O₂)	Nominal heat output CO 0,002 % - 29 mg/Nm³ NOx 146 mg/Nm³ OGC 1 mg/Nm³ PM 14 mg/Nm³ Reduced heat output CO 0,020 % - 248 mg/Nm³ OGC 9 mg/Nm³
Surface temperature	Pass
Electrical safety	Pass
Cleanability	Pass
Maximum operating pressure	--
Flue gas temperature at nominal heat output	188 °C
Mechanical resistance(to carry a chimney/flue)	NPD
Nominal heat output	10,8 kW
Room heating output	10,8 kW
Water heating output	--
Efficiency	η 89 % Nominal heat output η 91,8 % Reduced heat output

- The performance of the product identified in points 1 and 2 is in conformity with the declared performance in point 8. This declaration of performance is issued under the sole responsibility of the manufacturer identified in point 4.

Signed for and on behalf of the manufacturer **Claudio Mezzalana, Operations Manager**

Place **Palazzolo sull'Oglio**

Date **22/10/2020**

Sign

DECLARATION OF PERFORMANCE

Declaration of performance according to Regulation (EU) 305/2011
n. : 228CPR13.07



1. Unique identification code of the product type:
20043HR03, residential space heating appliance fired by wood pellets
EN 14785:2006
2. Type, batch or serial number or any other element allowing identification of the construction product as required under Art. 11(4):
Sphere V Decò
3. Intended use or uses of the construction product, in accordance with the applicable harmonised technical specification, as foreseen by the manufacturer:
Residential space heating appliance fired by wood pellets
4. Name, registered trade name or registered trademark and contact address of the manufacturer as required by Art. 11 (5):
Ravelli
Aico S.p.A.
Via A. Kupfer, 31
25036 Palazzolo s/O (Bs) Italia
5. Where applicable, name and contact address of the authorised representative whose mandate covers the tasks specified in Article 12(2):

6. System or systems of assessment and verification of constancy of performance of the construction product as set out in Annex V:
System 3, System 4
7. In case of the declaration of performance concerning a construction product covered by a harmonised standard:
The notified laboratory TÜV Rheinland Energy GmbH (NB 2456) performed the determination of the product type on the basis of type testing under system 3 and issued test report K28502020T1
8. Declared performances:

Harmonized technical specification:	EN 14785:2006
Essential characteristics	Performance
Fire safety	
Reaction to fire	A1
Distance to combustible materials	Minimum distances (mm): rear = 100 sides = 200 front = 800 ceiling = -- floor = 0
Risk of burning fuel falling out	Pass
Emission of combustion products (at 13% of O₂)	Nominal heat output CO 0,002 % - 29 mg/Nm ³ NOx 146 mg/Nm ³ OGC 1 mg/Nm ³ PM 14 mg/Nm ³ Reduced heat output CO 0,020 % - 248 mg/Nm ³ OGC 9 mg/Nm ³
Surface temperature	Pass
Electrical safety	Pass
Cleanability	Pass
Maximum operating pressure	--
Flue gas temperature at nominal heat output	188 °C
Mechanical resistance(to carry a chimney/flue)	NPD
Nominal heat output	10,8 kW
Room heating output	10,8 kW
Water heating output	--
Efficiency	η 89 % Nominal heat output η 91,8 % Reduced heat output

9. The performance of the product identified in points 1 and 2 is in conformity with the declared performance in point 8. This declaration of performance is issued under the sole responsibility of the manufacturer identified in point 4.

Signed for and on behalf of the manufacturer **Claudio Mezzalira, Operations Manager**

Place **Palazzolo sull'Oglio**

Date **22/10/2020**

Sign

DECLARATION OF PERFORMANCE

Declaration of performance according to Regulation (EU) 305/2011



n. : 226CPR13.07

- Unique identification code of the product type:
20030HR01, residential space heating appliance fired by wood pellets
EN 14785:2006
- Type, batch or serial number or any other element allowing identification of the construction product as required under Art. 11(4):
Sphere V Steel
- Intended use or uses of the construction product, in accordance with the applicable harmonised technical specification, as foreseen by the manufacturer:
Residential space heating appliance fired by wood pellets
- Name, registered trade name or registered trademark and contact address of the manufacturer as required by Art. 11 (5):
Ravelli
Aico S.p.A.
Via A. Kupfer, 31
25036 Palazzolo s/O (Bs) Italia
- Where applicable, name and contact address of the authorised representative whose mandate covers the tasks specified in Article 12(2):

- System or systems of assessment and verification of constancy of performance of the construction product as set out in Annex V:
System 3, System 4
- In case of the declaration of performance concerning a construction product covered by a harmonised standard:
The notified laboratory TÜV Rheinland Energy GmbH (NB 2456) performed the determination of the product type on the basis of type testing under system 3 and issued test report K28502020T1
- Declared performances:

Harmonized technical specification:	EN 14785:2006
Essential characteristics	Performance
Fire safety	
Reaction to fire	A1
Distance to combustible materials	Minimum distances (mm): rear = 100 sides = 200 front = 800 ceiling = -- floor = 0
Risk of burning fuel falling out	Pass
Emission of combustion products (at 13% of O ₂)	Nominal heat output CO 0,002 % - 29 mg/Nm ³ NOx 146 mg/Nm ³ OGC 1 mg/Nm ³ PM 14 mg/Nm ³ Reduced heat output CO 0,020 % - 248 mg/Nm ³ OGC 9 mg/Nm ³
Surface temperature	Pass
Electrical safety	Pass
Cleanability	Pass
Maximum operating pressure	--
Flue gas temperature at nominal heat output	188 °C
Mechanical resistance(to carry a chimney/flue)	NPD
Nominal heat output	10,8 kW
Room heating output	10,8 kW
Water heating output	--
Efficiency	η 89 % Nominal heat output η 91,8 % Reduced heat output

- The performance of the product identified in points 1 and 2 is in conformity with the declared performance in point 8. This declaration of performance is issued under the sole responsibility of the manufacturer identified in point 4.

Signed for and on behalf of the manufacturer **Claudio Mezzalana, Operations Manager**

Place **Palazzolo sull'Oglio**

Date **22/10/2020**

Sign

Dichiarazione di conformità UE
EU Declaration of Conformity
Declaration de Conformite UE
(DoC)



Il costruttore
The manufacturer
Le fabricant

Aico S.p.A.
Via A. Kupfer, 31
25036 Palazzolo s/O (Bs) – Italy
ph: +39 030 74 02 939, e-mail: info@ravelligroup.it

DICHIARA che la dichiarazione viene rilasciata sotto la propria responsabilità e si riferisce al seguente prodotto:

DECLARES that the DoC is issued under our sole responsibility and belongs to the following product:

DÉCLARE que la déclaration est délivré sous notre seule responsanilité et elle se refère au suivant produit:

Tipo di prodotto	Stufa a pellet
Product type	Pellet stove
Type de produit	Poêle à granulés de bois

Marchio	
Trademark	
Marque	Ravelli

Modello	
Model	Sphere C Déco, Sphere C Steel, Sphere V Déco,
Modèle	Sphere V Steel

L'oggetto della dichiarazione di cui sopra è conforme alla pertinente normativa di armonizzazione dell'Unione:

The object of the declaration described above is in conformity with the relevant Union harmonisation legislation:

L'objet de la déclaration décrit ci-dessus est conforme à l'harmonisation de l'Union concernant la législation la directive:

- **2014/53/EU, RED**
- **2011/65/EU, 2015/863/EU, 2017/2102/EU, RoHS**
- **2009/125/EC, Ecodesign**

Sono state applicate le seguenti norme armonizzate e/o specifiche tecniche:

The following harmonised standards and/or technical specifications have been applied:

Les normes et les spécifications techniques harmonisées suivantes ont été appliquées:

EN 55014-1	EN 60335-1			
EN 55014-2	EN 60335-2-102	EN 50581	(EU) 2015/1185	ETSI EN 300220-1
EN 61000-3-2	EN 62233			
EN 61000-3-3				

Palazzolo Sull'Oglio (BS), ITALY
31/01/2020

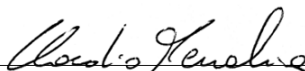
(Claudio Mezzalana, Operations Manager)

Sommario	
Preface.....	12
IDENTIFICATION	13
Stove identification	13
Manufacturer identification	13
Reference standards	13
Remote control: Synthetic Declaration of Conformity (DoC)	13
WARRANTY	14
Certificate of warranty.....	14
Warranty conditions.....	14
Registration of warranty	14
Info and problems	14
GENERAL INFORMATION	15
Supply and safe-keeping	15
Language	15
Symbols used in the manual	15
SAFETY MEASURES	15
General safety warnings	15
Residual risks	16
DESCRIPTION OF THE STOVE.....	17
Intended use	17
Reasonably foreseeable incorrect use	17
Obligations and forbidden actions	18
Characteristics of the fuel	19
Non-permitted fuels.....	19
TECHNICAL CHARACTERISTICS	20
Measurements	21
Technical diagram Sphere V Déco e Sphere V Steel	21
Technical diagram Sphere C Déco e Sphere C Steel.....	22
Main parts.....	23
To load the pellets inside the hopper, proceed as described below:.....	23
SHIPPING AND INSTALLATION	25
Safety warnings for transportation and installation	25
Set-ups for the smoke evacuation system	26
Installation	27
CONNECTIONS	30
Chimney connection	30
Ducting.....	31
Connection of external probe or thermostat	31
Testing and commissioning	32
Electric scheme Sphere C Déco e Sphere C Steel.....	32
Electric scheme Sphere V Déco e Sphere V Steel.....	33
CONTROLS AND USE.....	34
Control panel description.....	34
Handheld touch radio initialization	34
Description of the handheld set.....	35
Description of the display	35
Time and date setting	36
PPROCEDURES FOR USE	37
Checks prior to start-up	37
Feed screw loading	37
Switching the appliance on and off	37
Failed ignition	38
Setting operating temperature and power:	38

OPERATING PHASES OF THE APPLIANCE	38
<i>Sequence of ignition phases</i>	38
<i>Modulation</i>	38
<i>Description of menu functions</i>	38
<i>Setting</i>	41
<i>Double ducting</i>	43
<i>Stove phase general layout</i>	47
MAINTENANCE	50
<i>Safety warnings for maintenance</i>	50
<i>Cleaning</i>	50
<i>Extraordinary maintenance</i>	52
STORAGE AND DISPOSAL	55
<i>Disposal</i>	55
TROUBLESHOOTING	55
<i>The stove does not work</i>	55
<i>Difficult lighting</i>	55
<i>Smoke leakage</i>	55
<i>The glass gets dirty easily</i>	55
<i>Downtime (end of season)</i>	55

Preface

Dear Customer, We would like to thank you for choosing one of our stoves.

We invite you to read this manual carefully, before starting installation and use, so that you are able to benefit from all of its characteristics better and in full safety. It contains all necessary information for correct installation, start-up, operation, cleaning, maintenance, etc.

Keep this manual in a suitable location, do not discard it without reading it.

Incorrect installation, maintenance and improper use of the product relieve the Manufacturer of all liability deriving from use of the stove.

For further information and requirements contact your Ravelli-authorized Technical Assistance Centre.

All rights reserved. No part of this instructions manual can be reproduced or transmitted through any electronic or mechanical means, including photocopies, recordings or any other storage system, for other purposes that are not exclusively use by the buyer's staff, without the express written consent of the Manufacturer.

IDENTIFICATION
Stove identification
Type of product

PELLET STOVE

Model

Sphere V Déco - Sphere C Déco - Sphere V Steel - Sphere C Steel

Manufacturer identification
Manufacturer

 AICO S.p.A.
 Via Kupfer, 31 - 25036 Palazzolo sull'Oglio (BS) ITALY
 Tel. +39 030 7402939
 Fax +39 030 7301758
 www.ravelligroup.it
 info@ravelligroup.it

Reference standards

The Sphere V Déco, Sphere C Déco, Sphere V Steel, Sphere C Steel stoves that this manual refers to are compliant with the regulation:

305/2011 CONSTRUCTION PRODUCT REGULATION

and the following directives

2014/53/EU (RED)

2011/65/EU 2015/863/EU, 2017/2102/EU, (RoHS)

2009/125/EC (Ecodesign)

And the following harmonised standards and/or technical specifications have been applied:

EN 14785; EN 55014-1; EN 55014-2; EN 61000-3-2; EN 61000-3-3; EN 60335-1; EN 60335-2-102; EN 62233; EN 50581; ETSI EN 300220-1

All local regulations, including those referring to national and European standards, must be respected when installing the appliance.

Remote control: Synthetic Declaration of Conformity (DoC)

The manufacturer Aico S.p.A. declares that the Remote Control, with the Ravelli brand and model PNET00003 (Palm Touch) is in conformity with the relevant Union harmonisation legislation: 2014/53/EU (RED), and that the following harmonised standards and/or technical specifications have been applied: ETSI EN 301 489-3, ETSI EN 301 489-1, EN 60950-1 A11+A12+AC+A2, EN 62479.

These declarations can be found in full format on the website www.ravelligroup.it.

$P_{IN,nom}$	Heat input power (max)	$P_{IN,part}$	Heat input power (min)
P_{nom}	Nominal power	P_{part}	Reduced power
CO_{nom}	CO at nominal power	CO_{part}	CO at reduced power
η_{nom}	Efficiency at nominal power	η_{part}	Efficiency at reduced power
p_{nom}	Minimum draught at nominal power	T	Flue gas temperature at nominal power
230 V - 50 Hz	Alimentation		
Distance to combustible materials			
d_{S-L}	Left side	d_C	Ceiling
d_{S-R}	Right side	d_F	Front
d_R	Rear	d_B	Floor

Model: Sphere C Steel			
APPARECCHIO PER IL RISCALDAMENTO DOMESTICO ALIMENTATO A PELLETTI DI LEGNO RESIDENTIAL SPACE HEATING APPLIANCE FIRED BY WOOD PELLETS APPAREIL DE CHAUFFAGE DOMESTIQUE A CONVECTION A GRANULES DE BOIS APARATO DE CALEFACCION DOMESTICA ALIMENTADO CON PELLETS DE MADERA HUISHOUDELIJKE RUIMTEVERWARMINGSTOEESTELLEN GESTOOKT MET GEPERST HOUT RAUMHEIZER ZUR VERFEUERUNG VON HOLZPELLETS			
$P_{IN,nom}$	12,1 kW	$P_{IN,part}$	5,3 kW
P_{nom}	10,8 kW	P_{part}	4,9 kW
$CO_{nom}(13\%O_2)$	0,002 %	$CO_{part}(13\%O_2)$	0,020 %
η_{nom}	89,0 %	η_{part}	91,8 %
p_{nom}	10 Pa		0,1 mbar
T_{nom}	188 °C	W	250 W
230 V 50 Hz			
Usare solo il combustibile raccomandato: Use only recommended fuel: Utilizer seulement les combustibles recommandés: Use solo el combustible recomendado: Gebruik alleen de aanbevolen brandstof: Nur empfohlenes Brennmaterial verwenden:		Pellet di legno Wood pellet Granulee de bois Pellet de madera Houtpellet Holzpellets Ø 6 mm	
Leggere le istruzioni d'uso / Read and follow the operating manual / Lire et suivre le mode d'emploi / Lea y respete le manual de operation / Lees en volg de handleiding voor bediening / Bitte lesen und befolgen Sie die Montage und Nutzungsanweisungen			
Distanza minima da materiali infiammabili Minimum distance from flammable materials Distance moindre de matériels inflammables Distancia minima de materiales inflamables Minimale afstand van brandbare materialen Mindestabstand zu brennbaren Materialien	d_{S-R} d_{S-L} d_R d_C d_F d_B	200 mm 200 mm 100 mm n.d. mm 800 mm 0 mm	
D.o.P. n° 227CPR13.07 (Notified Body 2456)			
EN 14785:2006			
Anno di produzione: 2020			

WARRANTY

Certificate of warranty

Ravelli thanks you for the trust granted with the purchase of one of its products and invites the purchaser to:

- read the installation, use and maintenance instructions for the product;
- read the warranty conditions contained below.

Warranty conditions

The warranty for the Customer is acknowledged by the Dealer under the terms of law.

The Dealer acknowledges the warranty only if the product has not been tampered with and only if it has been installed in accordance with the Manufacturer's instructions.

The limited warranty covers manufacturing material defects, as long as the product has not broken due to an incorrect use, negligence, incorrect connection, tampering, installation errors.

The warranty becomes null and void even if only one requirement in this manual is not complied with.

The following are not covered by warranty:

- the combustion chamber refractory stones;
- the door glass;
- the gaskets;
- the paint job;
- the stainless steel or cast iron combustion grille;
- the resistance;
- the Majolica cladding;
- the aesthetic parts;
- any damages caused by unsuitable installation and/or use of the product and/or shortcomings on the part of the customer.

The use of poor quality pellet or any other unauthorised fuel may damage the product's components, cause its warranty to be voided and as a result eliminate the connected manufacturer liability.

It is therefore recommended to use good quality pellet that fulfils the requirements listed in the dedicated chapter.

All damages caused by transportation are not recognised, for this reason it is recommended to carefully check goods upon receipt, immediately warning the reseller of any damage.

Registration of warranty



To activate the warranty, it is necessary to register the product on the Guarantee Portal on the website www.ravelligroup.it, by entering your data and the purchase receipt.

Info and problems

Dealers authorised by Ravelli use a trained Technical Service Centre network to meet the Customer's requirements. For any information or request for assistance, please contact your Dealer or the Technical Service Centre.

GENERAL INFORMATION

Supply and safe-keeping

The manual is supplied in printed format.

Keep this manual safe, with the stove, so that the user can consult it easily.

The manual is an integral part, for safety reasons, therefore:

- **it must be kept intact** (in full). If it gets lost or ruined it is necessary to immediately ask for a new copy:
- **it must be kept with the stove until demolition** (including relocation, sale, rental, lease, etc....).

The Manufacturer will not be held liable for improper use of the stove and/or damage caused by operations that are not set forth in the technical documentation.



Language

The original manual was written in Italian.

Any translations into additional languages must be carried out based on the original instructions.

The Manufacturer is liable for the information contained in the original instructions; the translations into different languages cannot be fully verified therefore if any inconsistency arises it will be necessary to follow the text in the original language or contact our Technical Documentation Office.

Symbols used in the manual

symbol	definition
	This symbol is used to identify particularly important information in the manual. This information also concerns the safety of users involved in using the stove.
	This symbol is used to identify important warnings for the safety of the user and/or the stove.

SAFETY MEASURES

General safety warnings









 Read this instructions manual carefully before stove installation and use. Failure to observe the instructions set forth herein can void the warranty and/or cause damage to property and/or people.

 Stove installation, system verification, operation verification and initial calibration must be carried out exclusively by qualified and authorised staff.

 The stove needs to be connected to a single chimney that guarantees the draught declared by the Manufacturer and observes the installation regulations that apply to the installation site.

 The room where the stove is installed must have an air intake.

 The stove must not be used as an incinerator or differently from its purpose

-  Do not use any fuel other than fire pellet. It is strictly forbidden to use liquid fuels.
-  It is prohibited to use the stove with the door or ash drawer open or the glass broken.
-  Do not touch the hot surfaces of the stove without suitable protective equipment, to avoid getting burned. When it is running, the outer surfaces reach hot temperatures to the touch.
-  It is forbidden to make unauthorised changes to the stove.
-  Before using the stove it is necessary to know the position and function of the controls.
-  If the chimney catches fire you must call the fire brigade.
-  Only use original spare parts. Any tampering and/or replacements that have not been authorised by Ravelli can pose a danger to the user's safety.
-  In the event of particularly adverse weather conditions, the safety systems could intervene and switch off the stove. In any case, do not disable the safety systems.

Residual risks

The stove was designed so as to guarantee the user's essential safety requirements.

Safety was integrated into the stove's design and construction as much as possible.

For every residual risk there is a description of the risk and the zone or part that it applies to (unless the risk applies to the entire stove overall). Procedure-related information is also provided on how to avoid the risk and on the correct use of the personal protective equipment required by and made compulsory by the Manufacturer.

residual risk	description procedure-related information
Risk of burns 	When the stove is running, it may reach high temperatures to the touch, especially on its external surfaces. Take care to avoid burns and use the specific tools if necessary. Use the supplied glove to open pellet cover for loading operations.

DESCRIPTION OF THE STOVE

Intended use

The appliance in question is intended for:

operation	allowed fuel	forbidden	setting
Domestic space heating by burning:	pellet	Any fuel other than the permitted ones.	Residential or Commercial

The stove is designed and built to work safely if:

- it is installed by qualified staff according to the specific standards;
- it is used within the limits declared in the contract and herein;
- the operating manual procedures are followed;
- routine maintenance is carried out according to the times and methods set forth;
- extraordinary maintenance is promptly carried out when needed;
- safety devices are not removed and/or bypassed.

 This stove must be intended for the use it was specifically designed for.

Reasonably foreseeable incorrect use

Reasonably foreseeable incorrect use is listed below:

- using the stove as an incinerator;
- using the stove with fuel other than pellet;
- using the stove with liquid fuels;
- using the stove with the door open and the ash drawer out.

Any use of the appliance other than intended must be preventively authorised in writing by the Manufacturer. Without said written authorisation, the use is considered “improper”. Any contractual and non-contractual liability of the manufacturer is excluded for damages to persons, animals or property due to installation and maintenance adjustment errors and improper use.

Obligations and forbidden actions

Obligations

The user must:

- read this instructions manual before performing any operation on the stove;
- the appliance must not be used by children under the age of 8 or by people with reduced physical, sensorial or mental capacities or without experience or without the necessary knowledge, and always with supervision;
- do not use the stove improperly, i.e. for uses other than those described in the “INTENDED USE” paragraph;
- it is strictly forbidden to use liquid fuels;
- keep objects that are not heat and/or flame-resistant at a safe distance;
- only and exclusively load the stove with pellet with the characteristics described herein;
- connect the stove to a regulation chimney;
- provide a suitable system for the supply of combustion air (air intake or intake duct for watertight stoves);
- always perform maintenance with the stove off and cold;
- perform cleaning activities at the frequency stated herein;
- use original parts recommended by the Manufacturer.

Forbidden actions

The user must never:

- remove or change the safety devices without authorisation;
 - perform operations or manoeuvres of his/her own initiative that are not part of his/her job description, meaning that he/she might jeopardise his/her own safety and that of others;
 - use fuels other than pellet and those allowed for lighting;
 - use the stove as an incinerator;
 - use flammable or explosive substances near the stove during operation;
 - use the stove with the door open and/or with the glass ruined or broken;
 - close the combustion air and smoke outlet openings, whatsoever;
 - use the stove to dry laundry;
 - replace or change some of the stove parts.
-

Characteristics of the fuel

Wood pellet is a fuel made of pressed wood sawdust, often recovered from processing scraps of carpentries. The material used cannot contain any extraneous substance such as, for example, glue, lacquer or synthetic substances.

The sawdust, once it has been dried and cleaned from impurities, is pressed using a die with holes: as a result of high pressure, the sawdust heats up by activating the natural wood binders; this way the pellet maintains its shape even without adding artificial substances.

Wood pellet density varies based on the type of wood and can exceed that of natural wood by 1.5 - 2 times.

The cylinders have a diameter of 6 mm and a variable length between 10 and 40 mm.

Their density is equal to approximately 650 kg/m³. Due to their low water content (< 10%) they have a high energy content.

The UNI EN ISO 17225-2:2014 standard (that replaces the EN PLUS standard) defines pellet quality by specifying three classes: A1, A2 and B. Maintain fuels and other flammables at a suitable distance.

Ravelli recommends using wood pellet classified A1 and A2 according to the EN ISO 17225-2:2014 standard, or certified DIN PLUS (more restrictive than the A1 class) or ONORM M 7135. Pellet may be light or dark coloured, it is normally bagged into bags that show the name of the producer, the main characteristics and classification according to standards.



Pellets must be transported and stored in a dry area. Upon contact with humidity they swell and become unusable



It is therefore necessary to protect them from humidity, both during transport and during storage.

Non-permitted fuels

We recommend not using the following materials as fuel:

- wood
- treated wood (painted, lacquered, glued wood etc.);
- sawdust or chips
- liquid fuel
- coal or other fossil fuels
- plastic and derivatives
- treated paper and cardboard
- waste
- fuels that release toxic or polluting substances

Using these fuels, on top of being forbidden due to the emission of polluting and harmful substances, causes the stove to deteriorate more rapidly and debris to accumulate in the stove and in the smoke evacuation system, thereby reducing performance and safety.



The gases produced by these fuels are dangerous for the environment and for your health!



Using fuel that is not compliant with the above will void the warranty.

TECHNICAL CHARACTERISTICS

	U	Sphere V	Sphere C
Energy efficiency class	- -	A+	A+
Heating input reduced - nominal	kW	5,3 - 12,1	5,3 - 12,1
Heating output reduced - nominal	kW	4,9 - 10,8	4,9 - 10,8
Red. - Nom. Yield	%	91,8 - 89,0	91,8 - 89,0
Hourly consumption	kg/h	1,09 - 2,50	1,09 - 2,50
Loading interval	h	11 - 26	11 - 26
Max. heating volume	m ³	255	255
CO at 13% of O ₂	%	0,020 - 0,002	0,020 - 0,002
	mg/m ³	248 - 29	248 - 29
OGC at 13% of O ₂	mg/m ³	9 - 1	9 - 1
NO _x at 13% of O ₂	mg/m ³	126 - 146	126 - 146
PM at 13% of O ₂	mg/m ³	9 - 14	9 - 14
Smoke temperature	°C	105 - 188	105 - 188
Smoke flow	g/s	4,8 - 7,4	4,8 - 7,4
Minimum draft	Pa - mbar	10 - 0,1	10 - 0,1
Electrical connection	Hz - V	230 - 50	230 - 50
Electrical power consumption max.	W	250	250
Electrical power consumption reduced - nominal	W	57 - 93	61 - 100
Stand-by electrical consumption	W	2	2
smoke air inlet Ø	mm	50	50
smoke outlet pipe Ø	mm	80	80
Hopper capacity	kg	28	28
Seasonal energy efficiency	%	85,5	85,3
Type of room temperature control	with electronic room temperature control plus week timer		
Other control options	with distance control option		

The data shown here is provided as a guideline and is not binding, and may change based on what type and quality of wood is used. Ravelli reserves the right to make any changes in order to improve product performance.

Minimum clearances from combustible materials	
	Sphere V - Sphere C
R Right side	200 mm
L Left side	200 mm
B Rear	100 mm
A Front	800 mm

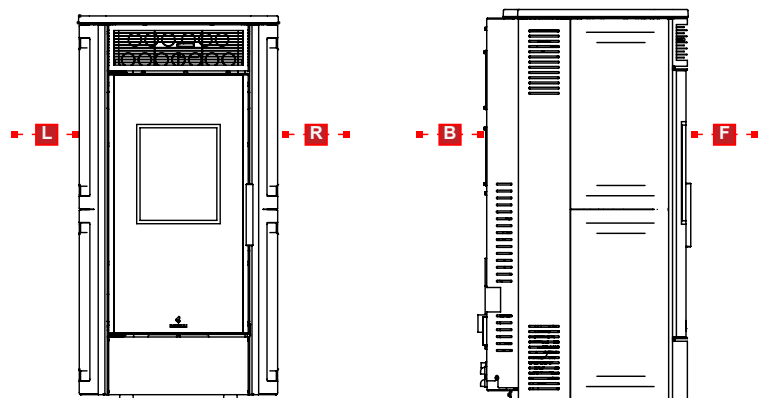

It is recommended to leave a space of 50 cm on at least one side for maintenance operations.

Measurements

	Unit of measurement	Sphere V Déco	Sphere C Déco	Sphere V Steel	Sphere C Steel
Height	mm	1145	1145	1145	1145
Width	mm	597	597	597	597
Depth	mm	599	599	599	599
Weight	kg	190	200	180	190

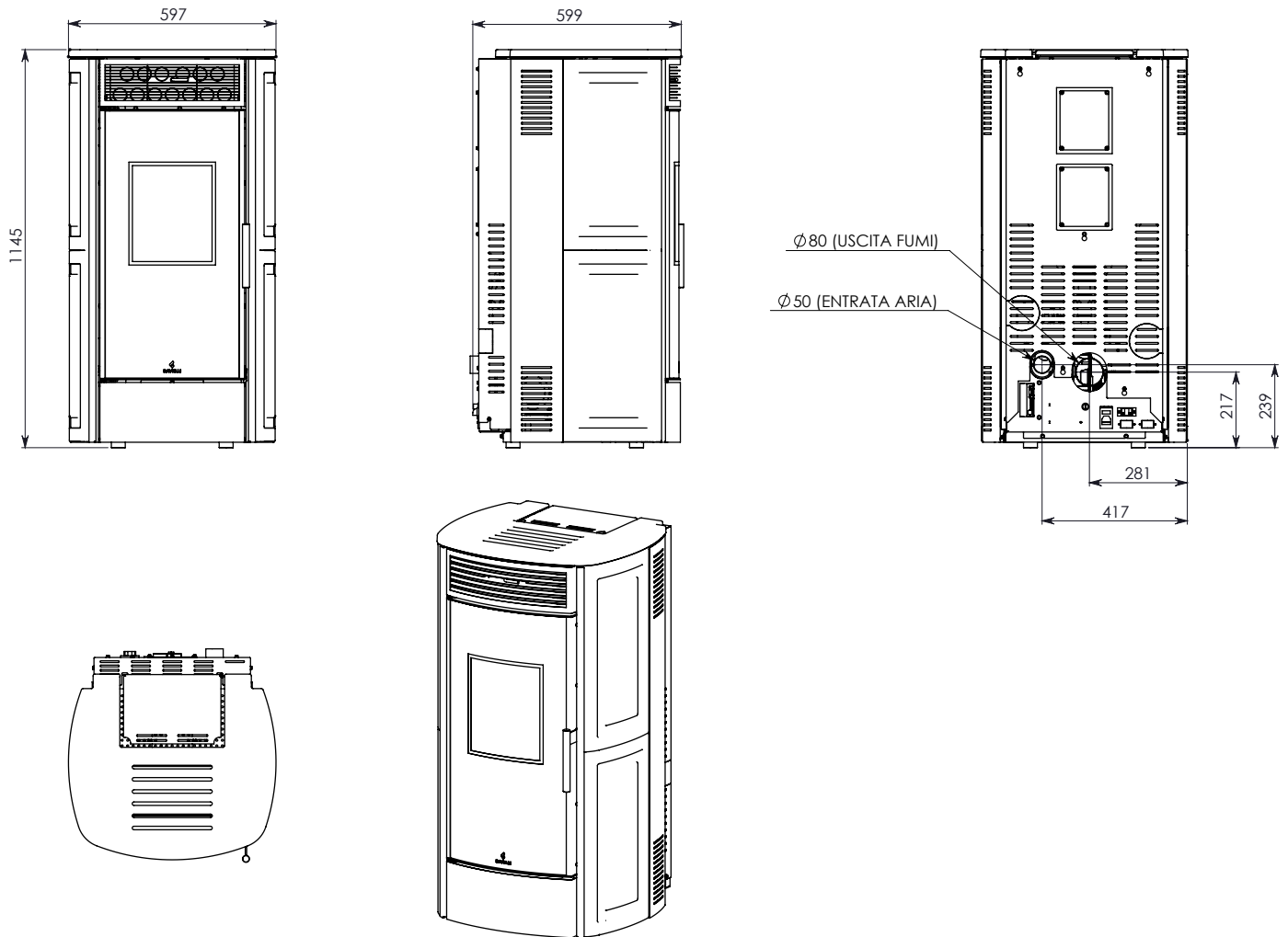
Technical diagram Sphere V Déco e Sphere V Steel

Technical diagram Sphere C Déco e Sphere C Steel

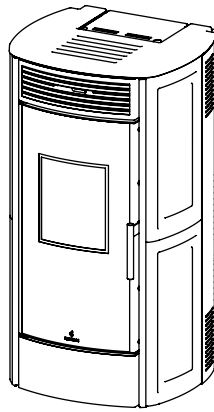
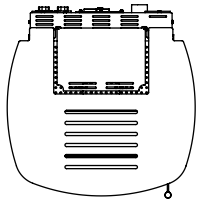
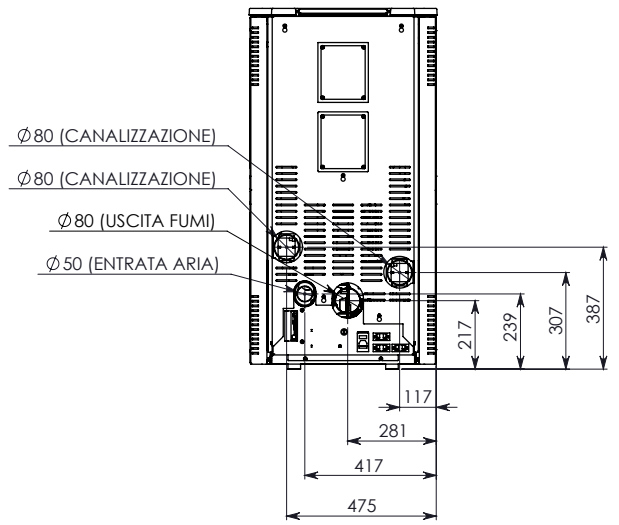
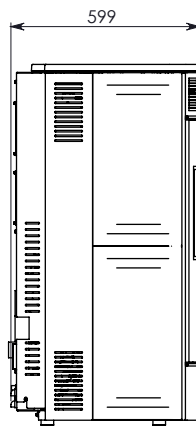
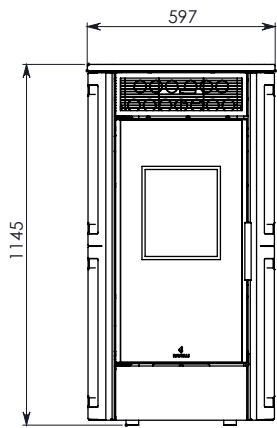

Main parts

element			
A	Grid for air passage	E	Control panel
B	Combustion chamber door	F	Combustion chamber
C	Ashes drawer	G	Grid for ashes
D	Pellet cover	H	Brazier

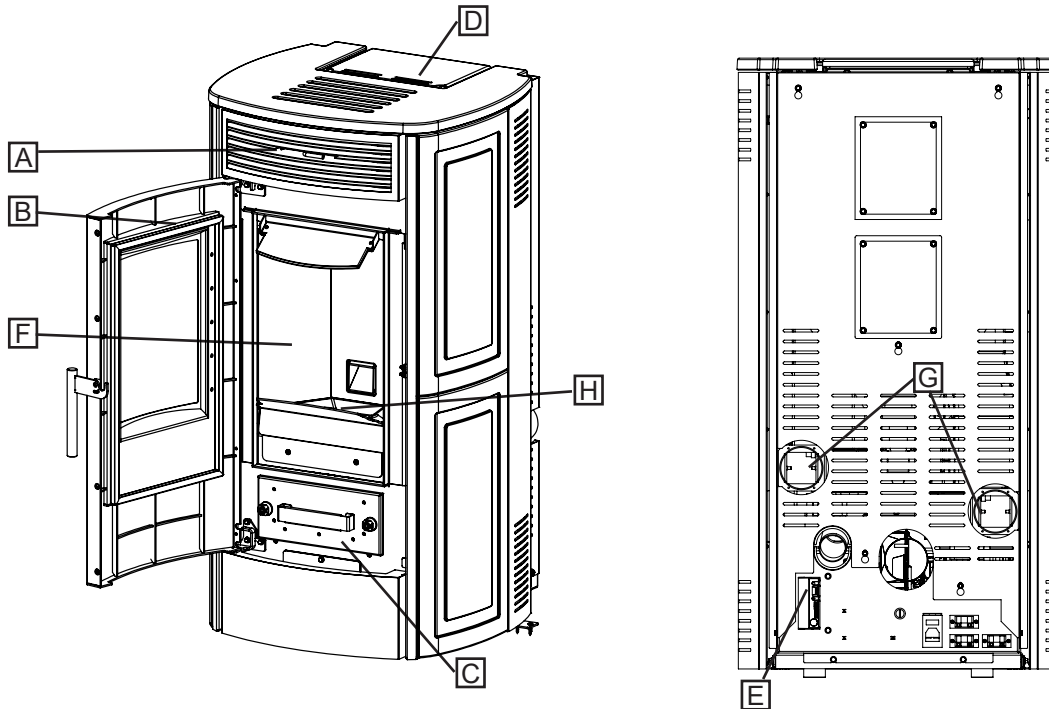
Description of operation

Ravelli Sphere pellet stoves are appliances for domestic heating powered by wood pellets with automatic loading. They are suitable for use as a secondary heating system or as a support for the main heating system.

The heat generated by pellet combustion is diffused in the installation room thanks to the ventilation system as well as natural radiation and convection. Two other rooms can be heated in the ducted versions.

The stove is controlled by an electronic control unit that manages the start-up, operation and shutdown phases and also includes many other functions for control, programming and safety.

The user can choose the operating power from 5 levels, or set the temperature to be maintained in the rooms. In this case the stove will manage the power to ensure maximum comfort. Among the functions of the electronic control unit there is also that of being able to program the stove's start-up and shutdown by setting the weekly chronothermostat.

All this can be done comfortably from the sofa using the handheld remote control.

Recharge the fuel

 Use only wood pellets, the characteristics shown in this manual.

 During pellet loading prevent the pellet bag from coming into contact with hot surfaces.

 It is not recommended to empty the pellet bag directly into the hopper to avoid depositing wood sawdust on the bottom of the hopper.

To load the pellets inside the hopper, proceed as described below:

step	
1	Open the pellet hopper cover
2	Pour the pellets into the hopper.
3	Close the pellet hopper cover

The Majolica cladding (if applicable)

The Majolica cladding is artisan-crafted and hand-finished.

For this reason there may be minor imperfections on the surface such as slight discoloration and hair cracks, which are considered characteristics that make each Majolica a unique piece.



Since the Majolica cladding is made with a delicate material, we recommend handling it with care during cleaning and avoiding sudden impact that may cause damage.

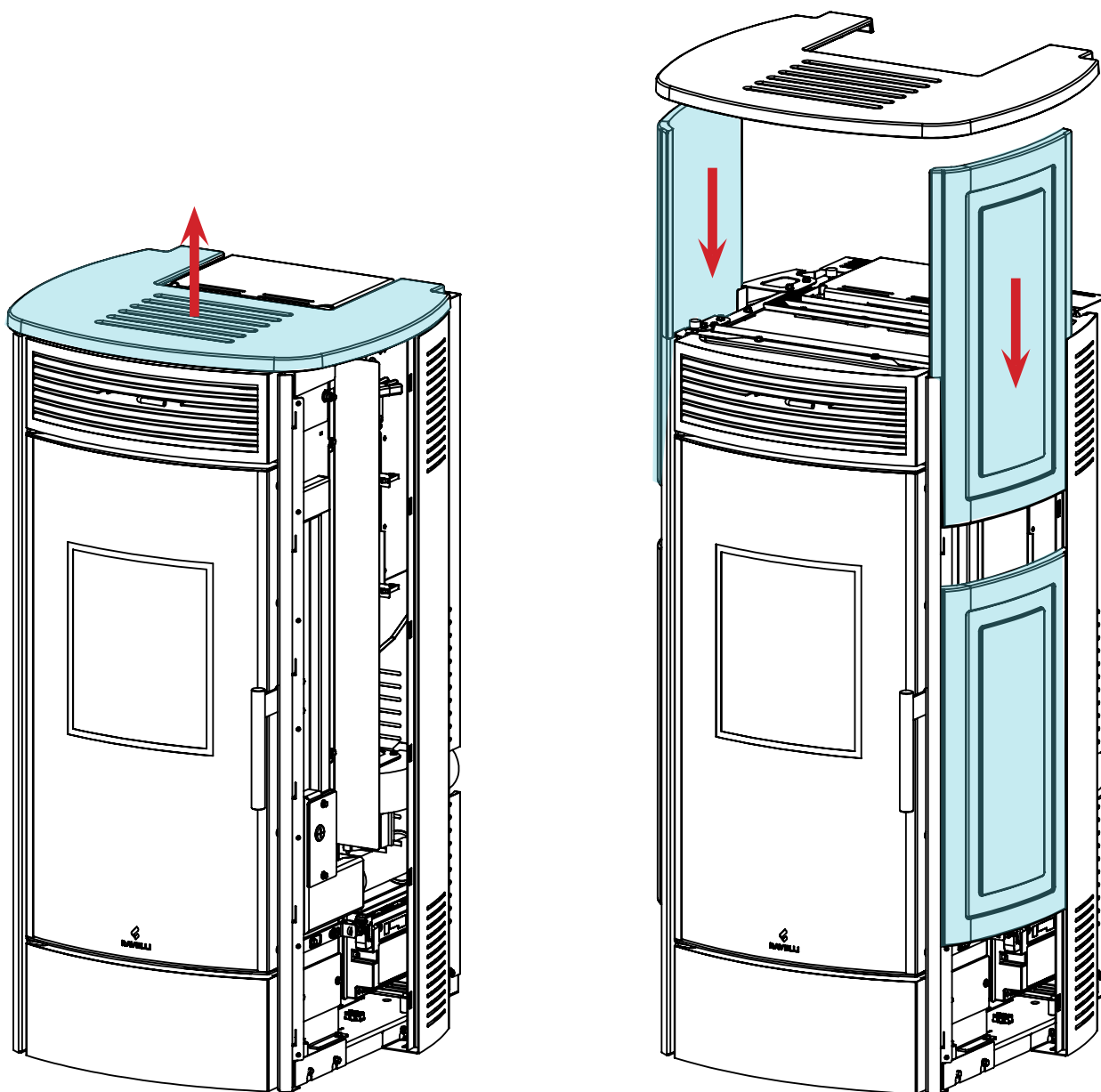

SHIPPING AND INSTALLATION

Safety warnings for transportation and installation



The stove must be installed by a qualified technician, who must issue a declaration of conformity of the system to the purchaser, taking full responsibility for stove installation and correct operation.



The stove installation site must be chosen so that the generated heat can spread evenly throughout the rooms that you wish to heat.



The stove needs to be connected to a single chimney that guarantees the draught declared by the Manufacturer and observes the installation regulations that apply to the installation site. Il locale dove è installata la stufa deve essere dotato di presa d'aria o di opportuno sistema di approvvigionamento dell'aria esterna.



The room where the stove is installed must have an air intake.



The air vent must be installed in such a way that it can not be blocked.

The Manufacturer will not be held liable for installation that is not compliant with the laws in force, incorrect air circulation in the rooms and inappropriate use of the appliance.

In particular, it is necessary:

- that the appliance be connected to a smoke evacuation system duly sized to guarantee the draught declared by the Manufacturer, that is tight and observes the distances from flammable materials;
- that there is a suitable combustion air intake in compliance with the type of installed product;
- that other installed combustion appliances or devices do not create a vacuum in the room where the stove is installed;
- that the safety distances from flammable materials are observed.

Verification of system compatibility has a priority over any other assembly or installation operation.



Local administrative regulations and particular requirements of the authorities pertaining to the installation of combustion appliances, the air intake and the smoke evacuation system, may vary based on region or nation. Check with your local authorities if there are stricter laws than set forth herein.

Packaging

When the stove arrives, check:

- that it is the model you ordered;
- that it has not been damaged during shipping.

Any complaints must be reported to the deliveryman (also on the delivery note) upon receipt.



Check the capacity of the floor before handling and positioning the stove.

To handle the stove in its packaging, follow the procedure below:

- 1 Position the pallet truck forks in the slots under the wooden pallet.
- 2 Lift slowly.
- 3 Place the stove near the chosen location for installation.



The stove always needs to be handled vertically. Take extra care to protect the door and its glass against mechanical impact that could jeopardise their integrity.

To unpack the stove, follow the procedure described below:

- 1 Cut the straps and remove the wooden reinforcement frame resting on the box
- 2 Slowly lift the cardboard box
- 3 Remove any bubble-wrap or similar
- 4 Remove the stove from the pallet and position the appliance in the chosen location, ensuring that it is compliant with the directions.



The end user is responsible for disposing of the packaging in accordance with the laws in force in the country of installation.

Set-ups for the smoke evacuation system



Be careful when building the smoke evacuation system and observe the regulations in force in the country where the stove is installed.



The Manufacturer will not be held liable for incorrectly sized and non-regulation smoke evacuation systems.

Smoke ducts and fittings

The term smoke duct indicates all ducts that connect the combustion equipment to the chimney.

The following requirements need to be applied:

- observe product standard EN 1856-2;
- the horizontal sections must have a minimum slope of 3% upwards;
- the length of the horizontal section must be as minimum as possible, and its projection on the horizontal plane must not exceed 2 metres;
- changes in direction must not have an angle of more than 90° (45° bends are recommended);
- the number of direction changes, including the one necessary for insertion into the chimney, must not exceed 3;
- the cross section must have a constant diameter, the same from where it exits the firebox up to the fitting into the chimney;
- it is forbidden to use flexible metal and fibre cement pipes;
- smoke ducts must not cross rooms where the installation of combustion equipment is prohibited.

In any case, the smoke ducts must be sealed against combustion products and condensation, as well as insulated if they lead outside of the installation room.

Installing manual draught adjustment devices is not allowed.

Chimney

The chimney is a particularly important element for correct stove operation.



The chimney must be sized so as to guarantee the draught declared by the Manufacturer.



Do not connect the stove to a collective chimney.

The chimney must be built applying the following regulations:

- it must observe product standard EN 1856-1;
- it must be made of materials that are suitable to guarantee resistance against normal mechanical, chemical and thermal stress and be correctly thermally insulated to limit the formation of condensation;
- it must be mainly vertical and not feature any bottlenecks along its entire length;
- it must be correctly spaced with an air gap and insulated from flammable materials;
- there must be a maximum of 2 changes in direction and angles must not exceed 45°;
- the chimney inside the home, however, must be insulated and can be inserted into a skylight shaft, as long as it respects standards regarding placing inside a tube;
- the smoke conduit must be connected to the chimney using a “T” fitting with an inspection collection chamber for combustion residue and especially for collecting condensation.



It is necessary to check the safety distances that need to be observed when there are flammable materials and the type of insulating material that needs to be used is on the chimney data plate.



Use watertight pipes with silicone seals.



It is forbidden to use the discharge mounted directly on the wall or directed towards indoor spaces and any other type of discharge that is not set forth by the regulation in force in the country of installation (Note: in Italy only roof-discharge is allowed).

Chimney pot

The chimney pot, i.e. the top end of the chimney, must fulfil the following characteristics:

- the cross-section of the smoke outlet must be at least twice the internal cross-section of the chimney;
- it must stop water or snow from getting in;
- make sure the smoke is taken away even when there is wind (wind resistant chimney pot);
- the outlet height must be outside of the reflux zone (refer to national and local regulations to calculate the reflux zone);
- it must always be built at a distance from antennas or dishes, it must never be used as support.

Installation

 For appliance installation and use it is necessary to observe all of the local, national and European laws and regulations.

 Stove installation and the preparation of the building work must observe the regulation in force in the country of installation (ITALY = UNI 10683).

 The installation activities must be carried out by a technician that is qualified and/or authorised by the Manufacturer. The staff in charge of installation must issue a declaration of conformity of the system to the buyer, whereby they take full responsibility for the final installation and good operation of the installed product.

 Ravelli shall not be held liable if these precautions are not followed.

Requirements for the installation premises

The stove installation room must be sufficiently ventilated. To fulfil this requisite it is necessary to equip the room with an air intake connected to the outdoors.

 The installation room must have an air intake with a free cross-section of at least 80 cm².

 For installation in the presence of other combustion appliances or VMC system it is necessary to check the appliance for correct operation.

The stove must be placed inside living quarters. It must never be installed outdoors. The volume of the room where it is installed must be suitable for the power of the appliance and, in any case, greater than 15 m³.

 When extraction fans (example: extraction hoods) are used in the same room or space as the stove, this can cause problems to stove operation.

 The stove must be installed on a floor with suitable load capacity. If the existing position does not fulfil this requirement, it is necessary to take due measures (for example, using a load distribution plate).

 provide due insulation if the surface is made of flammable material.

If the side walls adjacent to the stove are made of a flammable material, it will be necessary to position the stove at least 30 cm from them.

If the floor that the stove is standing on is flammable, we recommend duly insulating it. Objects and parts that are heat-sensitive or flammable cannot be stored near the stove; in any case, keep such objects outside the area bounded by the minimum distances indicated above.

Stove installation must guarantee easy access to clean the appliance, the exhaust ducts and the chimney.

Installation example for a stove/pellet stove

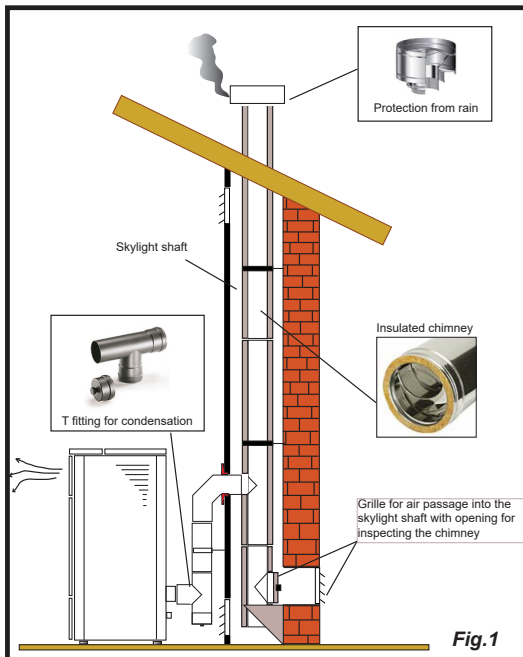

This type of installation (See Fig.1) requires an insulated chimney pot, even if the entire conduit is installed inside the building. Besides, the structure must be inserted into a properly ventilated skylight shaft.

In the lower part of the chimney pot there is an inspection cover, properly isolated from wind and rain.

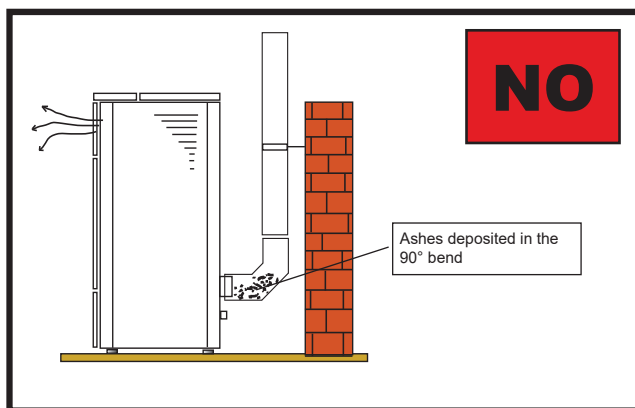

It is prohibited to install a 90° bend for the initial segment, since the ashes would quickly obstruct smoke passage, causing draught problems in the stove. (See Fig. 2)

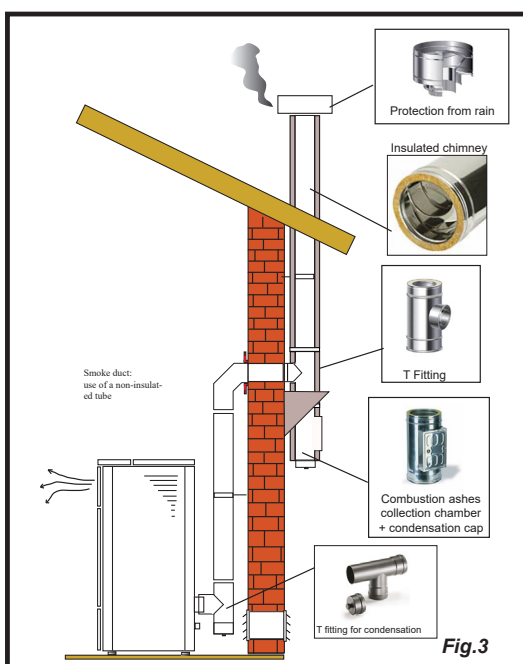

It is possible to use an existing chimney or a shaft via ducting. For this type of installation the standards on ducted smoke evacuation systems must be complied with. In the lower part of the chimney pot, inside the home, there is a "T" type fitting installed; externally there is another one installed, so that the outside section can be inspected.

It is prohibited to install two 90° bend, since the ashes would quickly obstruct smoke passage, causing draught problems in the stove. (See Fig. 2)

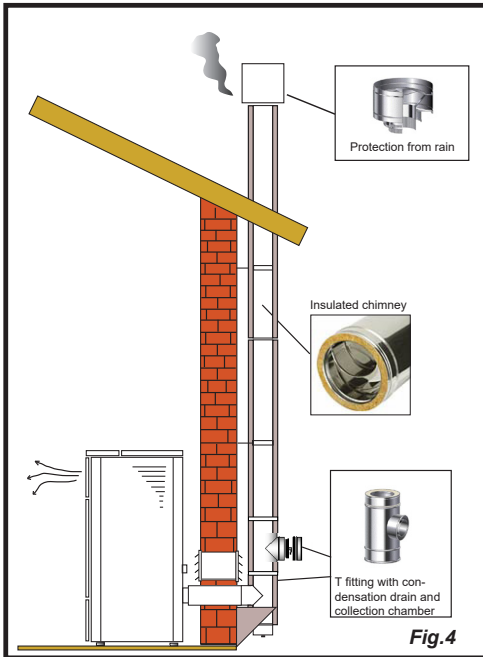

This type of installation (See Fig.4) requires an insulated chimney pot, even if the entire smoke conduit is installed outside the building.

In the lower part of the chimney there is a "T" type fitting installed with inspection cap.

It is prohibited to install a 90° bend for the initial segment, since the ashes would quickly obstruct smoke passage, causing draught problems in the stove. (See Fig.2)

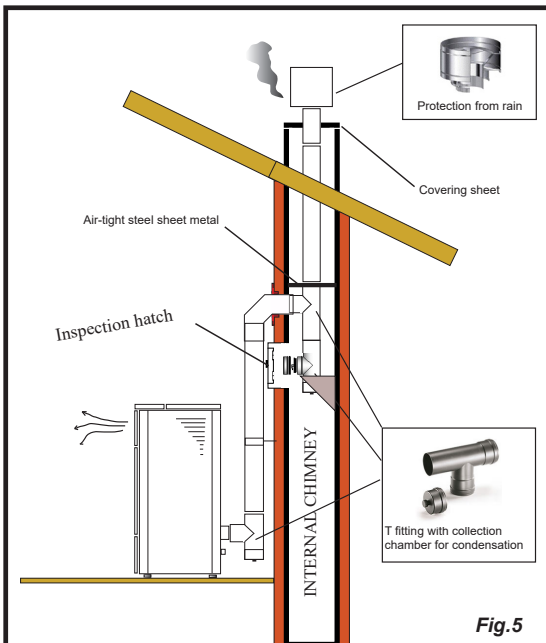

This type of installation (See Fig.5) requires an insulated chimney pot, since the entire smoke conduit is installed inside the building, and the part is located inside a pre-existing chimney pot.

In the lower part of the stove there is a "T" type fitting installed with inspection cap just like for the chimney pot.

It is prohibited to install a 90° bend for the initial segment, since the ashes would quickly obstruct smoke passage, causing draught problems in the stove. (See Fig.2)

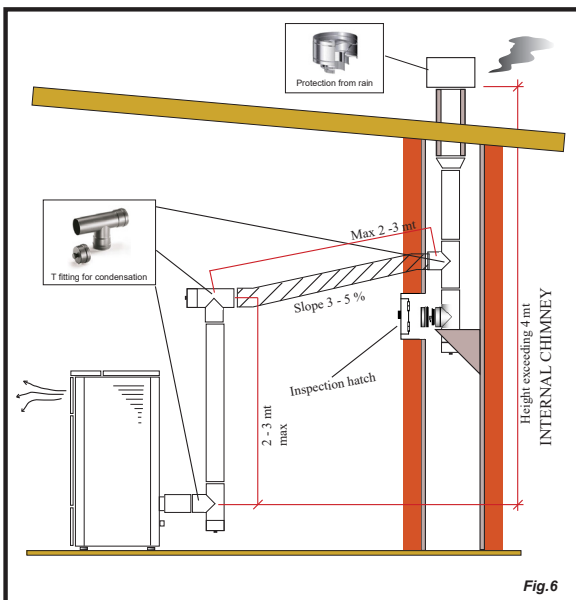

This type of installation (See Fig.6) requires a horizontal section to connect to a pre-existing chimney pot.

Respect the slope indicated in figure, in order to reduce the ashes depositing in the horizontal tube. In the lower part of the chimney pot, there is a "T" type fitting installed with inspection cap, in the same way as the chimney pot opening.

It is prohibited to install a 90° bend for the initial segment, since the ashes would quickly obstruct smoke passage, causing draught problems in the stove. (See Fig.2)

CONNECTIONS



The connections must be set up by a technician that is qualified and/or authorised by the Manufacturer.



By the installer the type of cable, with relative section, to be installed in case of replacement is: H05RR-F sez.3G0,75

Connection with external air intake

The stove has been designed for hermetic installations.

To make the connection with an external air intake, proceed as follows:

step	action
1	Connect a 50 mm diameter pipe to the combustion air inlet pipe at the back of the stove. Note: the pipe must be no more than 2 m in length.



The air vent must be installed in such a way that it can not be blocked.

Chimney connection



The chimney must be sized so as to guarantee the draught declared by the Manufacturer.

Electrical connection

The plug of the stove's power cable must only be connected after the installation and assembly has been completed of the appliance, and must remain accessible after installation.

To make the electrical connection, proceed as described below:

First connect the power cable to the plug on the back of the stove and then to a wall socket.

Supply power to the stove by turning the switch to position (I).



When the stove is not in use, it is advisable to disconnect the power cable.



Take care that the power cord (and any other cables outside the equipment) do not come into contact with hot surfaces.



Ensure that the electrical system is grounded.



For direct connection to the mains, it is necessary to provide a device that ensures disconnection from the mains, with a contact opening distance that allows complete disconnection under the conditions of overvoltage category III, in accordance with installation rules



If the power supply cable is damaged, it must be replaced by the manufacturer or its technical assistance service or in any case by a person with similar qualifications, so as to prevent any risk.



It is recommended that authorized personnel pay special attention to the electrical connections after any work on the product.

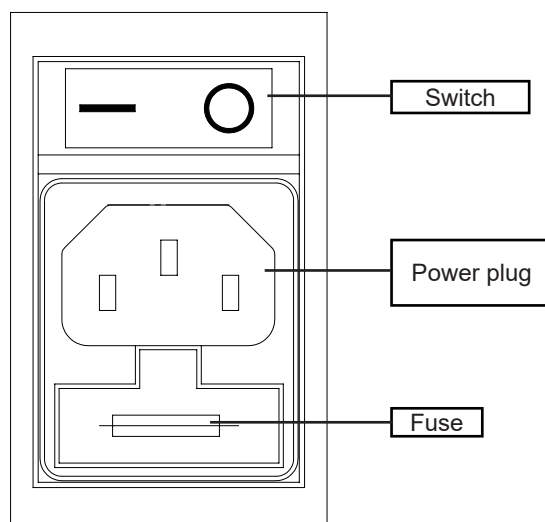

Ducting



Comply with the standards and laws in force in the region where the product is installed.

Connect a 80 mm diameter pipe to the stove outlet of the ducting to heat another room of the home. The size of the duct (length and shape) must take into consideration the residual head of the fan of the ducting shown here.



Use pipe and gaskets capable of withstanding high temperatures (which can even reach 200°C): it is recommended to use metal pipes and silicone gaskets.

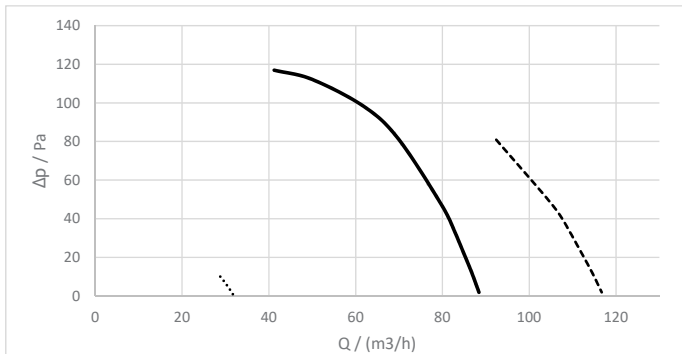

D: portata

Δp: prevalenza

— egualmente ripartito

--- sbilanciamento massimo



The ducting pipe can reach very high temperatures: it must therefore be appropriately insulated with adequate materials, at the points which can come into contact with flammable surfaces or are sensitive to high temperatures in addition to protecting people and pets from possible burns.



If a rigid pipe is used for channelling, it is recommended to use 45° bends.

When crossing through walls built with flammable materials, these materials must be protected by using insulating materials or taking appropriate measures.

It is recommended to insulate the entire length of the ducting pipe to avoid heat dispersion.



It is compulsory to connect the stove to the duct of the house before lighting. Make sure that it is not possible to touch the fan blades, installing the necessary safety measures (e.g.: duct grille or pipe longer than 620 mm).

The duct withdraws much air from the room where the stove is installed, releasing it in another room to be heated. This is why it is recommended to guarantee air circulation between the room where the stove is installed and the environment heated by the duct. This allows for ideal heating of the rooms keeping outdoor cold air from coming back in and preventing heat loss.

See the specific chapter to learn the ducting settings.

Connection of external probe or thermostat

To manage the ducting in automatic mode, connect a temperature probe (optional) or external thermostat (optional) to the "REAR" connector.



Connect an open/closed external thermostat, therefore potential-free.

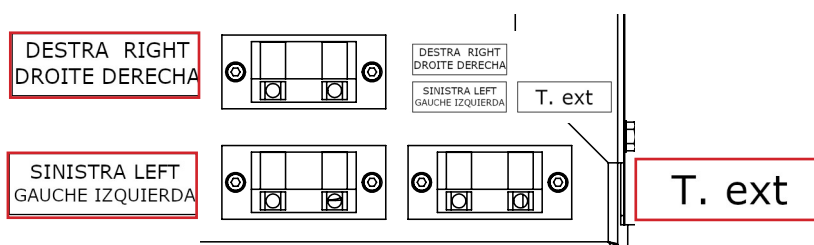

Testing and commissioning

Stove start-up must be preceded by testing, which includes an operational check of the following elements:

- connection to the smoke evacuation system;
 - checking that all materials used to build the smoke duct, chimney and chimney pot are regulation and suitable for use.
- The testing is positive only when all operational phases have been completed without any anomaly being detected.

Electric scheme Sphere C Déco e Sphere C Steel

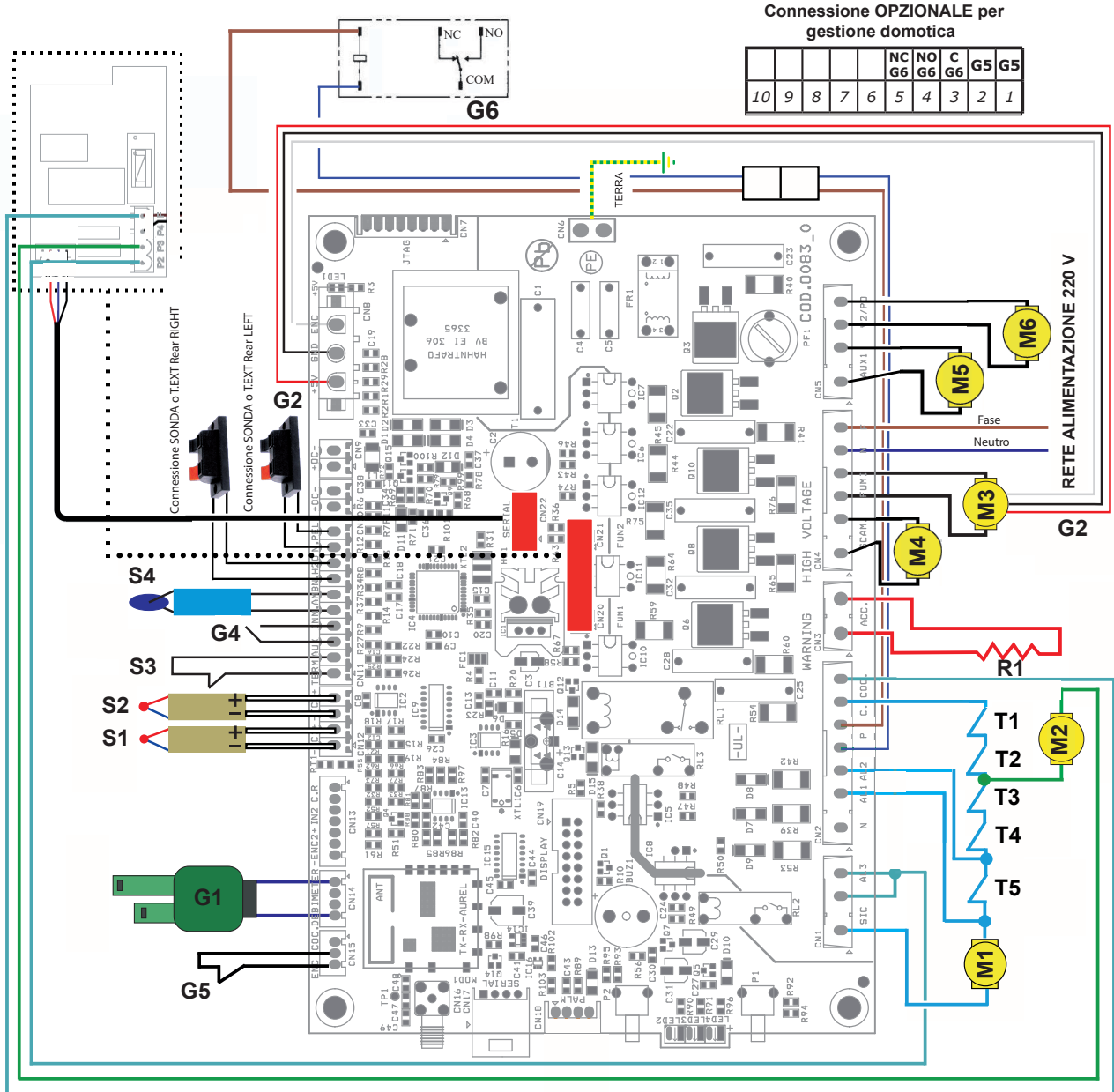

LEGEND

Safeties

- T1 - Fire door contact
- T2 - Ash drawer contact (if applicable)
- T3 - Pellet hopper contact
- T4 - Pellet thermal safety
- T5 - Pressure switch

Motors

- M1 - Auger gear motor
- M2 - Automatic cleaner
- M3 - Flue gas fan
- M4 - Frontal Heat exchanger
- M5 - Right Heat exchanger
- M6 - Left Heat exchanger

Resistance

- R1 - Igniter

Probes

- S1 - Flue gas probe (J)
- S2 - Flame probe (K)
- S3 - External thermostat
- S4 - Room probe (opt)

Generic

- G1 - Air-flow meter
- G2 - Encoder for reading extractor rpm
- G3 - RADIO Touch handheld remote control
- G4 - Automatic cleaner stroke counter
- G5 - Home automation management contact
- G6 - GAS ignition contact - Home automation output alarm signalling (TRF 39)



G3

Electric scheme Sphere V Déco e Sphere V Steel

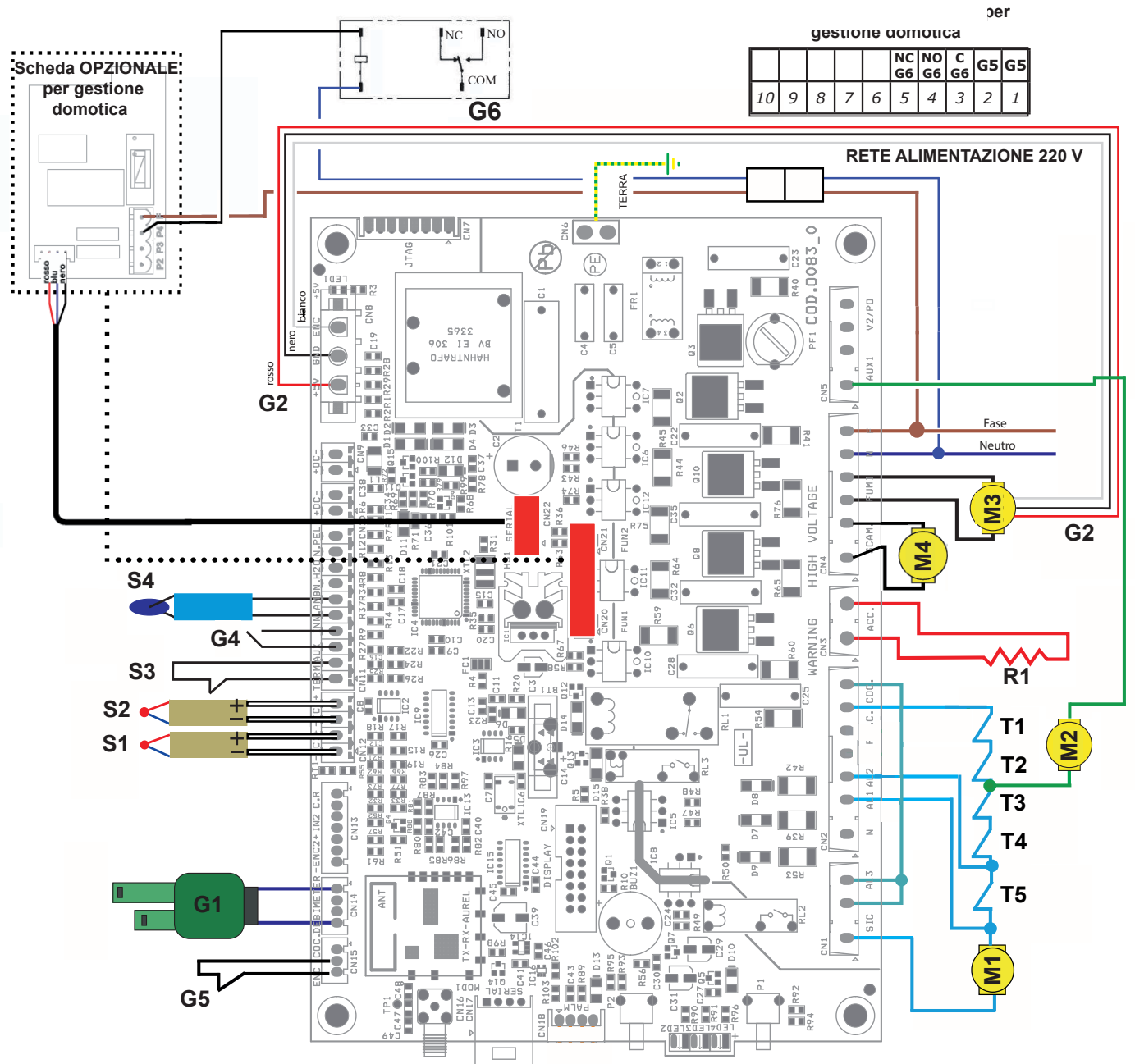

gestione domotica

					NC G6	NO G6	C G6	G5	G5
10	9	8	7	6	5	4	3	2	1

LEGEND

Safeties

- T1 - Fire door contact
- T2 - Ash drawer contact (if applicable)
- T3 - Pellet hopper contact
- T4 - Pellet thermal safety
- T5 - Pressure switch

Motors

- M1 - Auger gear motor
- M2 - Automatic cleaner
- M3 - Flue gas fan
- M4 - Frontal Heat exchanger

Resistance

- R1 - Igniter

Probes

- S1 - Flue gas probe (J)
- S2 - Flame probe (K)
- S3 - External thermostat
- S4 - Room probe (opt)

Generic

- G1 - Air-flow meter
- G2 - Encoder for reading extractor rpm
- G3 - RADIO Touch handheld remote control
- G4 - Automatic cleaner stroke counter
- G5 - Home automation management contact
- G6 - GAS ignition contact - Home automation output alarm signalling (TRF 39)



G3

CONTROLS AND USE

Control panel description

The stove is controlled by an electronic card that allows fully automatic and controlled combustion. It allows to regulate the ignition phase, the power levels and the shutdown phase, guaranteeing safe operation. On the back of the stove there is a control panel that allows you to synchronise the electronic discharge with the handheld computer and turn the stove on/off.

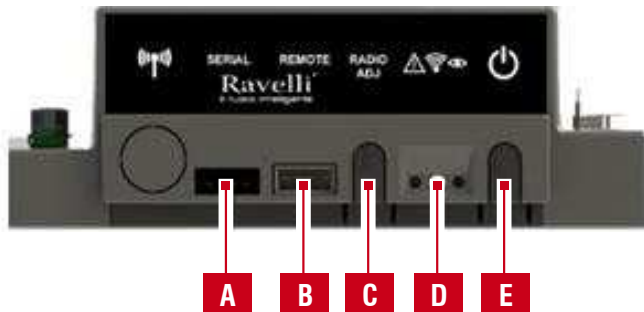

A	Serial socket
B	Handheld cable connection socket
C	ADJ Radio: button to connect the handheld to the card
D	Signaling Led Red: active allergy Yellow: Awaiting communication with the handheld Green: Stove on
E	Stove on/off button

Handheld touch radio initialization

The handheld, after a first short screen showing the Ravelli logo, will list the languages available in the menu. Select the desired language with the scroll buttons and confirm your selection with the confirmation button.



In order to operate correctly, the handheld set should be interfaced with the electronic board installed inside the stove. For this reason, on display appears the following message:



If the handheld set is used for the first time, select YES using the selection keys and confirm with the dedicated key. On the display of the handheld set appears the following:



The flashing yellow LED indicates that the circuit board is waiting to receive the signal from the handheld set. By pressing the enter key on the handheld set, the components start communicating with each other. A check sign on the display, accompanied by a sound signal, shows that the initialization of the handheld set has been completed successfully.



In case of battery replacement, it is not necessary to perform the initialization procedure of the handheld computer. In this case, when the display will show the message "FIRST INSTALLATION ?", select NO and press the dial key.

Description of the handheld set

The PDA looks like the following picture:

The information below will familiarize you with the product and give you the best performance.

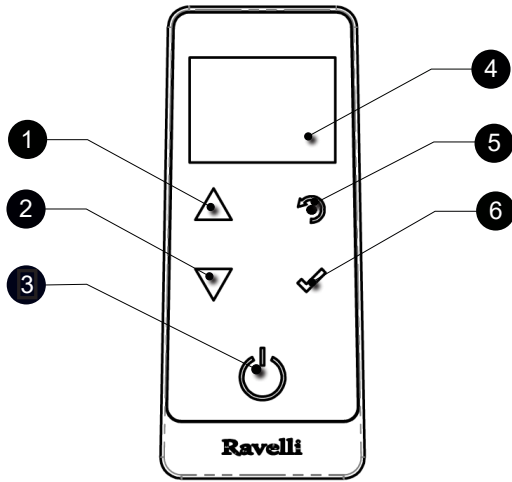

- 1 Increase button "UP" (selection key)
- 2 Decrease key "DOWN" (selection key)
- 3 ON/OFF or reset from "Sleep" mode key.
- 4 Display
- 5 Key for accessing the MENU and back
- 6 Confirmation key



In "Sleep" mode, the handheld computer screen is darkened, but radio communication with the stove is still active in order to reduce battery consumption.

How to insert the batteries in the handheld set:

Remove the protective cover of the battery on the back of the remote control as shown in Figure A, and insert the 3 batteries (mini pen style battery AAA 1.5V) in the housing of the handheld set and observe the poles. Install the battery protective cover as shown in figure B



Figura A



Figura B

What happens if the batteries are empty

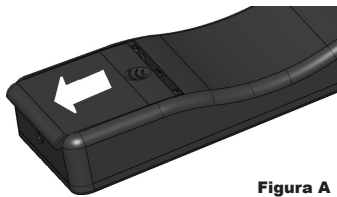
If the battery is discharged, within the "drop" is shown a symbol that indicates that the battery is empty, while maintaining active the features of your device.

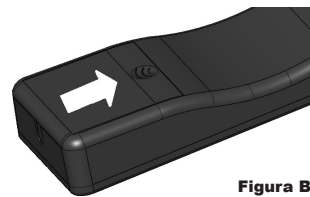

As soon as the level of the battery prevents the radio communication the handheld set displays on full screen the picture of empty battery and all device functions are locked until the batteries are replaced.

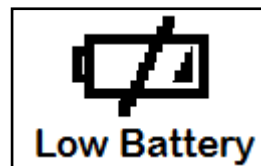

If not in use for a long time, we recommend removing the batteries from the remote control.

Description of the display

The display of the handheld set is described below (in "Home" mode):

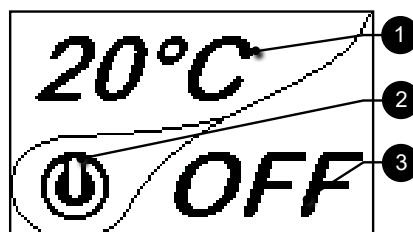



After 5 minutes of inactivity, the handheld display dims to "SLEEP" mode while maintaining the radio connection to the stove. A subsequent press of the ON/OFF key reactivates the display.



The first press of any key with active display turns on its backlight, not interpreting it as a command.

The display is subdivided into three parts:

1- It shows the current room temperature measured by the handheld set. Moreover, if you press the DOWN scroll key you will display the temperature settings that can be changed using the two UP/DOWN keys. Any change made is confirmed automatically within 3 seconds from the change or by pressing the confirmation key. A sound signal indicates that the change has been confirmed.



2- Icon indicating the status of the stove (see synthetic phase diagrams).

3- In the inactive phases (combined with the second part of the display) indicates the state of the stove. In the active phases, it indicates the operating power of the stove. In addition, by pressing the DOWN scroll button, you can display the power settings, that can be edited using the two scroll keys UP/DOWN: The confirmation of any change takes place automatically within 3 seconds from the change or by pressing the confirmation key. A sound signal indicates that the change has been confirmed.



Time and date setting

Below are given the steps for accessing the relative menu

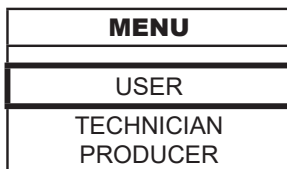

Press the key "access menu" to access the MENU page

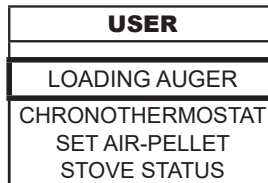

Press the key "confirm" to access the USER page

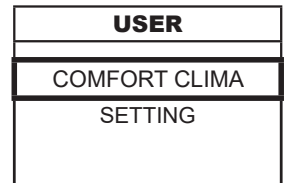

Press the key "selection" for "selection" to switch to the second page of USER MENU and select SETTINGS.

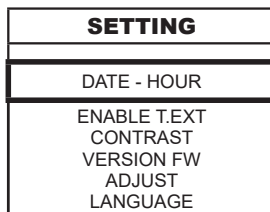

Press the key "confirm" to access the SETTINGS page



Press the key "confirm" to access the page DATE-TIME



Press the increase key to change every single value



Press the decrease key to change every single value



Press "confirm" to confirm the settings and switch to the next value.



By pressing the key "back" for several times you will display the stand-by page.

PROCEDURES FOR USE

 If the chimney catches fire you must call the fire brigade immediately.

Checks prior to start-up

 You have read and perfectly understood the contents of this instructions manual.

Before lighting the stove, you must ensure that:

- the pellet tank is full;
- the combustion chamber is clean;
- the fire door and ash drawer seals are functioning properly;
- the electrical plug is connected correctly;
- all items that could burn (instructions, various adhesive labels) have been removed;
- the brazier, if removable, is correctly positioned in its housing.

 During the first hours of use the paints used for the stove finish may release an unpleasant odour. You might also smell the typical odour of metal parts subject to high temperatures. Make sure sufficient air circulation is guaranteed in the room. These unavoidable inconveniences will disappear after the first hours of operation. To reduce your discomfort to a minimum, keep the stove on for a few hours on low power and in the beginning, do not overload it, avoiding intense heating-cooling cycles

 At the initial start-up, the paint finishes drying and hardens. Accordingly, to avoid ruining it, we advise you not to touch the stove's painted surfaces at this time.







Feed screw loading

Before starting the stove for the first time, whenever the stove is in alarm "06 - Pellets finished", and in any case whenever the hopper has emptied completely, the initial feed screw loading is required. This phase serves to fill the pellet loading system so that, at the time of ignition, the correct pellet loading takes place in the brazier. In the event that the feed screw operations are not carried out, there may be stove ignition failures.

 After loading the auger and before lighting the stove, always remember to empty the brazier and check that the brazier is clean. Never empty the brazier inside the hopper.

 After each maintenance operation, make sure that the brazier is positioned correctly in its seat.

 In models with self-cleaning brazier it is not necessary to remove the pellets in the brazier: the pellets loaded are sufficient for subsequent ignition.

 <table border="1" style="margin: 10px auto; text-align: center;"> <tr><td>MENU</td></tr> <tr><td> </td></tr> <tr><td>USER</td></tr> <tr><td>TECHNICIAN</td></tr> <tr><td>PRODUCER</td></tr> </table>	MENU		USER	TECHNICIAN	PRODUCER	 <table border="1" style="margin: 10px auto; text-align: center;"> <tr><td>USER</td></tr> <tr><td> </td></tr> <tr><td>LOADING AUGER</td></tr> <tr><td>CHRONOTHERMOSTAT</td></tr> <tr><td>SET AIR-PELLET</td></tr> <tr><td>STOVE STATUS</td></tr> </table>	USER		LOADING AUGER	CHRONOTHERMOSTAT	SET AIR-PELLET	STOVE STATUS	 <table border="1" style="margin: 10px auto; text-align: center;"> <tr><td>LOADING AUGER</td></tr> <tr><td> </td></tr> <tr><td></td></tr> <tr><td>120"</td></tr> </table>	LOADING AUGER			120"
MENU																	
USER																	
TECHNICIAN																	
PRODUCER																	
USER																	
LOADING AUGER																	
CHRONOTHERMOSTAT																	
SET AIR-PELLET																	
STOVE STATUS																	
LOADING AUGER																	
																	
120"																	
Press the "menu access" button to access the MENU screen.	Press the "confirm" button to access the USER screen	Press the "confirm" button to activate feed screw rotation															

Switching the appliance on and off

From the "Home" screen, it is possible to switch the stove on and off by keeping the ON / OFF button pressed on the device for a few seconds. An acoustic signal will warn you that the appliance has switched on or off. In case it is not possible using your handheld you can switch the appliance on / off using the appropriate button on the electronic board.

 Do not switch off the heater by unplugging the plug from the wall socket.

 The appearance of the "SET RDS" message indicates that the initial parameter testing and calibration procedure was not carried out correctly. This indication does not imply blocking the stove (see SIGNALING POP UP section).

Failed ignition

If the system does not detect the ignition of the flame within the preset time, operation will be blocked with the “No ignition” alarm. Before relighting the stove, check that there are pellets in the hopper, that the door and ash drawer compartment are closed, that there are no obstructions to the combustion air inlet system and above all that, in models without self-cleaning brazier, the brazier is empty, clean and correctly positioned. If the problem persists, it could be due to a technical problem (ignition plug, adjustments, etc ...), so please contact a Ravelli CAT.



The accumulation of unburned pellets in the brazier after a failed ignition must be removed before proceeding with a new ignition.



The brazier could be very hot: danger of burns!



Never empty the brazier inside the hopper.

Setting operating temperature and power:

Set the two values following the indications given in the chapter “Description of the display”

OPERATING PHASES OF THE APPLIANCE

Sequence of ignition phases

IGNITION - initial pellet loading phase;

FLAME LIGHT - flame stabilization phase and reduction of combustible inside the brazier;



WORK - operation phase described in the dedicated chapter;



Modulation

During the work phase, the appliance should reach the room temperature set; when this condition is met, the stove switches to MODULATION mode in which fuel consumption is minimum.



If you wish to detect the ambient temperature by means of an external thermostat (optional), this must be connected to the appropriate connector on the rear side of the stove; and you will have to activate the reading in “SETTINGS - ENABLE THERMOSTAT.” On display appears the writing TON / TOFF based on thermostat request.



Connect an external thermostat with a simple dry contact, therefore, not powered, moreover, we recommend you use a thermostat with a minimum offset of 3°C if you intend to use the comfort clima function.

Description of menu functions



Press the key to access the MENU page

MENU
USER
TECHNICIAN PRODUCER



The TECHNICIAN and PRODUCER menus are password protected. Changing parameters within these menus could compromise the operation and safety of the stove. In this case the warranty will be invalidated.

Chronothermostat

With the Chrono-thermostat function you can program the automatic switch ON/OFF of the stove for each day of the week for each day of the week in 4 independent time intervals (SET CHRONO 1-2-3-4). Below are given the steps for accessing the relative menu starting from "Home" mode.

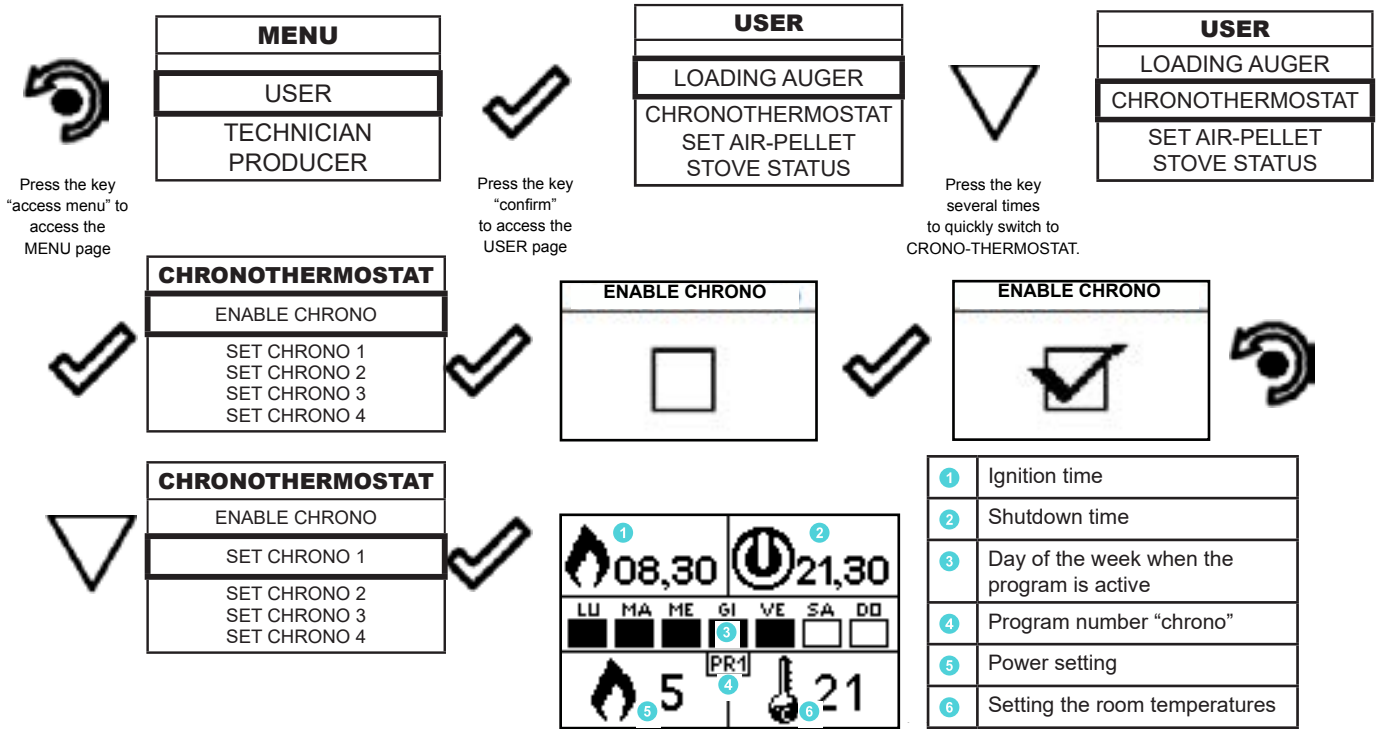

The exit key shows the CHRONO menu to set other variables related to the menu functions.

To exit the page and return to "Home" page, press the button repeatedly.

Set air - pellet

The setting of the PELLET-FLOW mixture allows to adjust the combustion by varying the quantity of pellets loaded in the brazier and/or the quantity of air. In fact, by its nature, pellets vary in grain size and composition: even bags of pellets of the same brand can have different characteristics.

If combustion is not optimal, vary the flow parameter to adjust the combustion air. If air regulation alone is not sufficient, it may also be necessary to modify the pellet parameter.

! Combustion regulation is an operation that requires a lot of experience. We recommend that you contact an Authorised Service Centre to calibrate the stove appropriately.

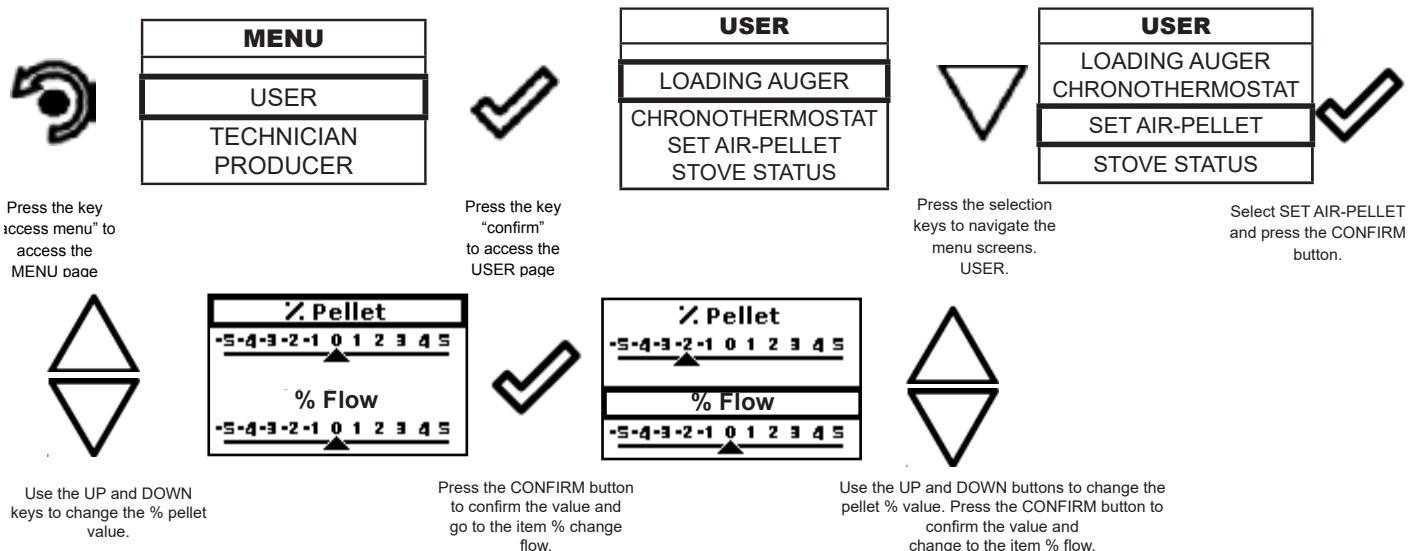

To exit the screen and return to the home screen, press the key repeatedly.

Stove status

Below are given the steps for accessing the relative menu starting from "Home" mode.

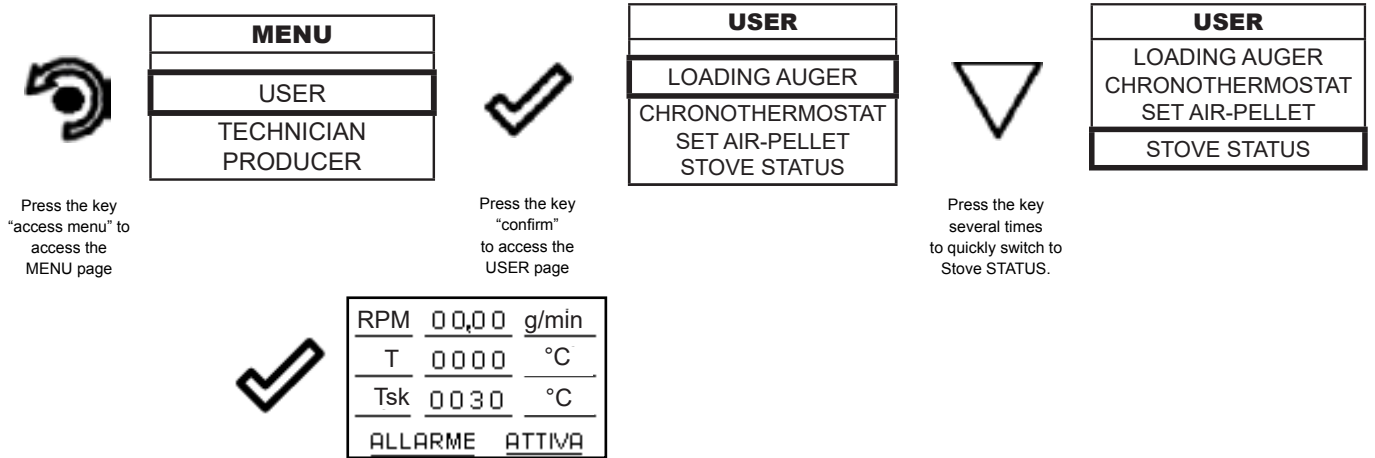

In this mode you can check the proper operation of the most important parameters of the appliance. Here is a list of real data of the stove useful for service during inspection.

- RDS current reading RDS (m/s)
- RPM current smoke extractor speed (rpm)
- T fumes temperature (°C)
- Indication of stove status
- SET set value RDS (m/s)
- Df cold probe temperature RDS (°C)
- Sk: electronic board temperature (°C)

To exit the STOVE STATUS screen and return to the Home screen, press the key repeatedly.

Comfort clima

The activation of this function enables the stove to reduce pellet consumption by activating the modulation phases, after the desired temperature has been reached. Subsequently, the stove checks that the temperature is maintained steady for a preset time (DELAY SWITCH OFF). If this condition is met, it automatically switches off, and on display appears the writing ECO. The stove turns on again when the temperature drops below the set threshold (DELTA RESTART).

Below are given the steps for accessing the relative menu.

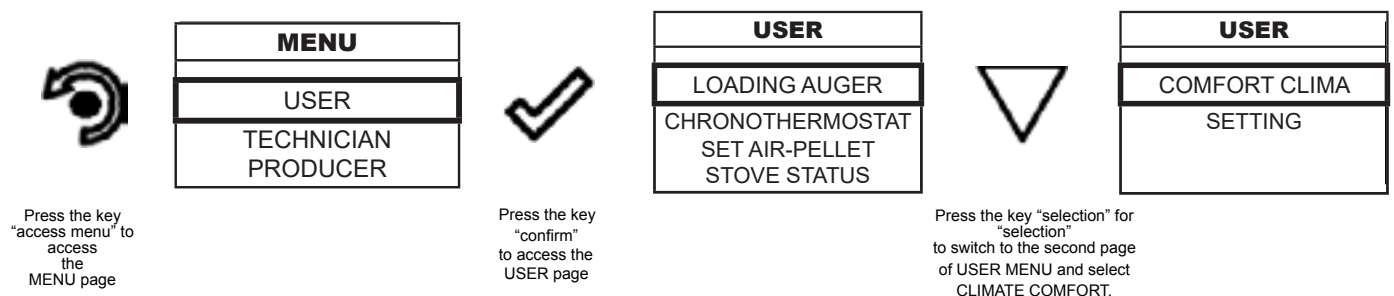

Once you have accessed the Comfort Clima menu, it is possible to operate on the 3 types of settings dedicated to the function:

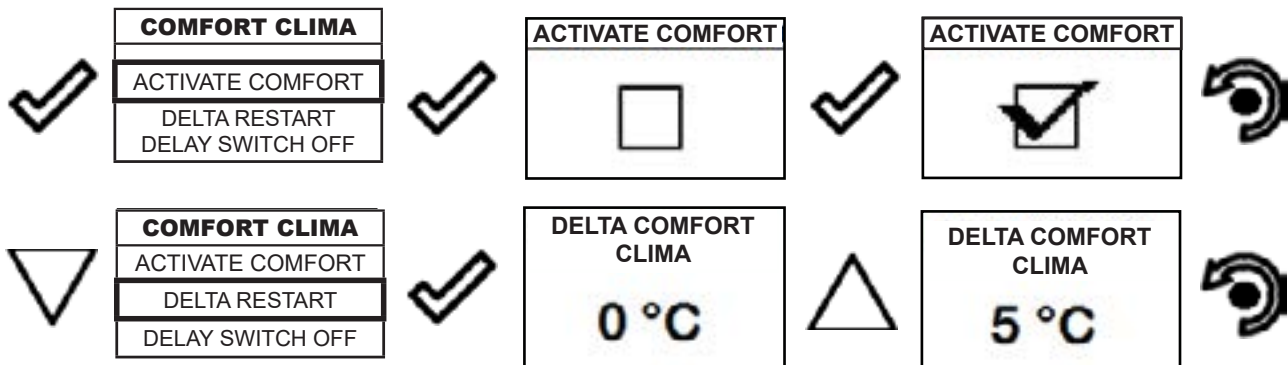

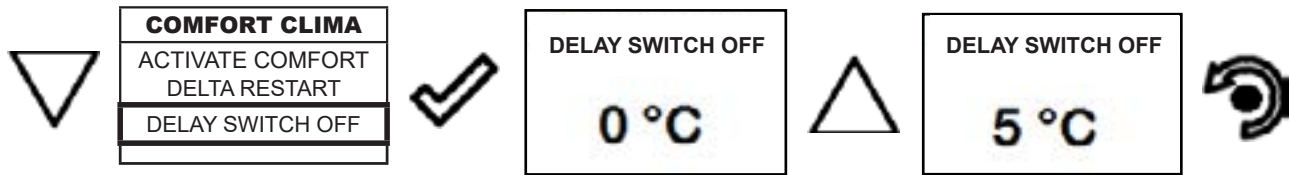

The first setting allows the activation of the COMFORT CLIMA function. This function is intended to ensure that the room temperature set is maintained steady upon setting the maximum period of "X" minutes (SWITCH-OFF DELTA Y: 5 MIN) before switching to ECO STOP phase. The STOVE maintains this state until the temperature drops below the set value (DELTA COMFORT CLIMA: 5°C). For example, with the room temperature at 21 °C, the stove switches off when this temperature is reached and restarts when the temperature reaches 16°C (21°C - 5°C). You can also activate the function using an external thermostat, keeping in mind that this does not include the value of hysteresis.

Setting

Below are the steps to follow, starting from the Home screen, to access the Home menu.

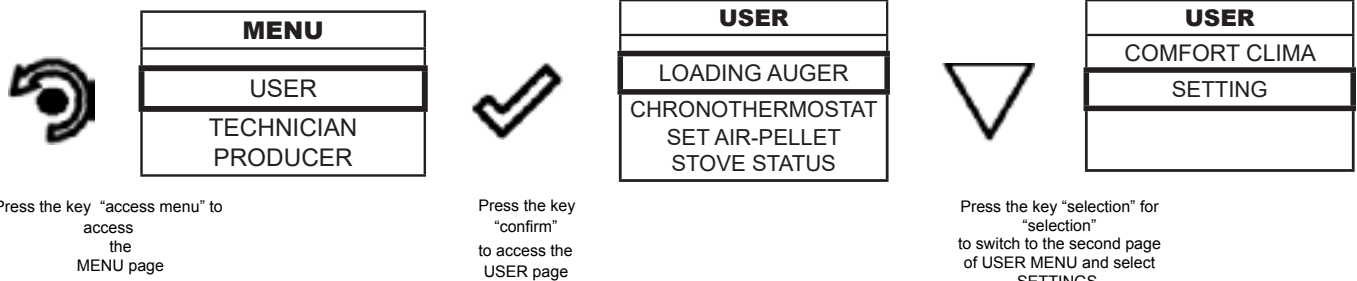

After following the above procedure

Settings > Enable thermostat

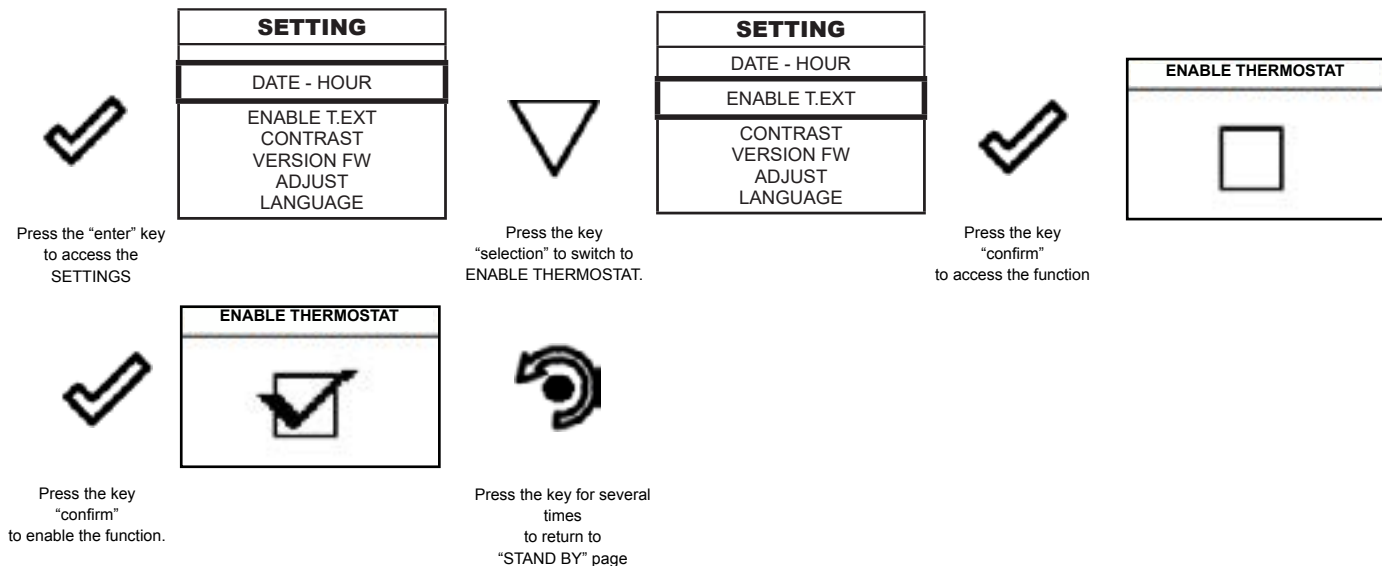

In "Home" mode, instead of room temperature measured and settable, appears the line T ON if the room in which the thermostat is installed has not reached the temperature requested or the writing T OFF if the temperature in the room is reached.

Settings > Contrast

With this function you can change the contrast setting to improve the display of your handheld. The contrast setting to improve the display of the handheld display.

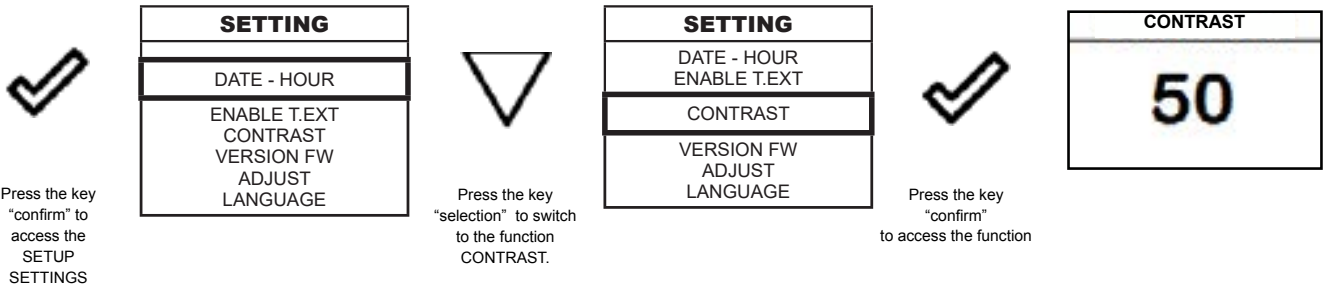

Use the UP/DOWN keys to change contrast setting and obtain a better visualisation of the information shown on the handheld set.
The value can vary from 0 to 100. 50 with respect to the standard value.



By pressing the following key you will confirm of data and switch to the page within SETTINGS menu.

Settings > Firmware version

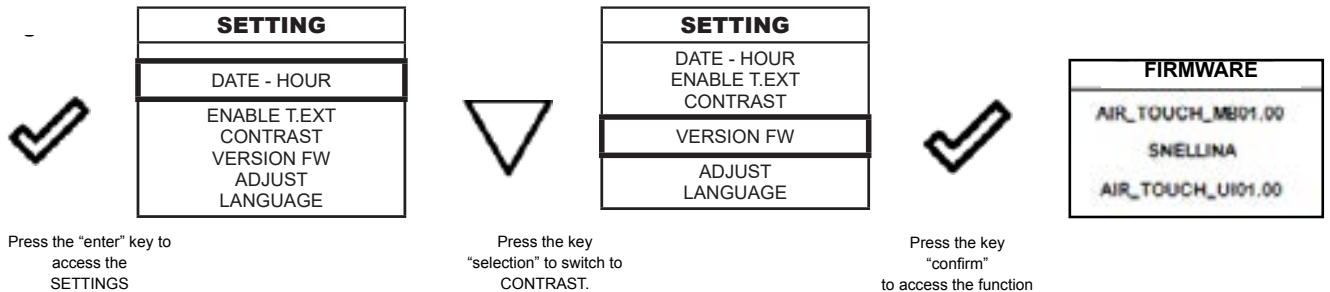

By pressing the button you will confirm the data and switch to the page within the SETTINGS menu.

Settings > Adjust

The adjust function allows to modify the value read by the room probe inside the handheld computer, increasing or decreasing it by the set value (offset).

Make this adjustment carefully and only after having checked deviations from the actual room temperature with a reliable instrument!

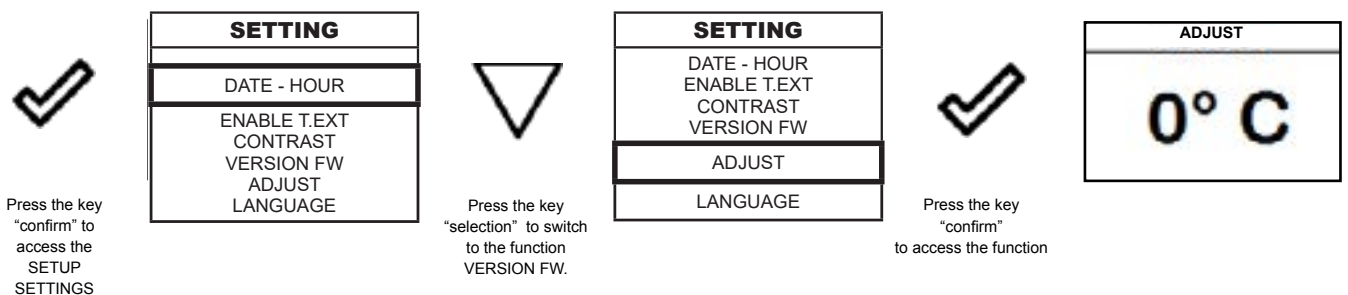

UP" and "DOWN" buttons The value can vary from -10°C to 10°C. The standard value is 0°C.



Pressing the following key allows you to confirm the data and move to the screen within the SETTINGS menu.

Settings > Language

To access the next setting, follow the steps given above or simply remove and replace the batteries.

The device resets and prompts you again to select the language you want to set.

Double ducting

This function allows you to manage distribution of warm air between the room where the stove is installed and the rooms where the duct arrives.

The function has two operating modes: manual and automatic.

Manual mode: the user manually sets distribution of warm air between front ventilation and ductings.

Automatic mode: the stove automatically manages distribution of warm air between front ventilation and ductings, according to the temperatures in the rooms.

Management

The following are the steps to be followed to access the relative menu, starting from the Home screen.

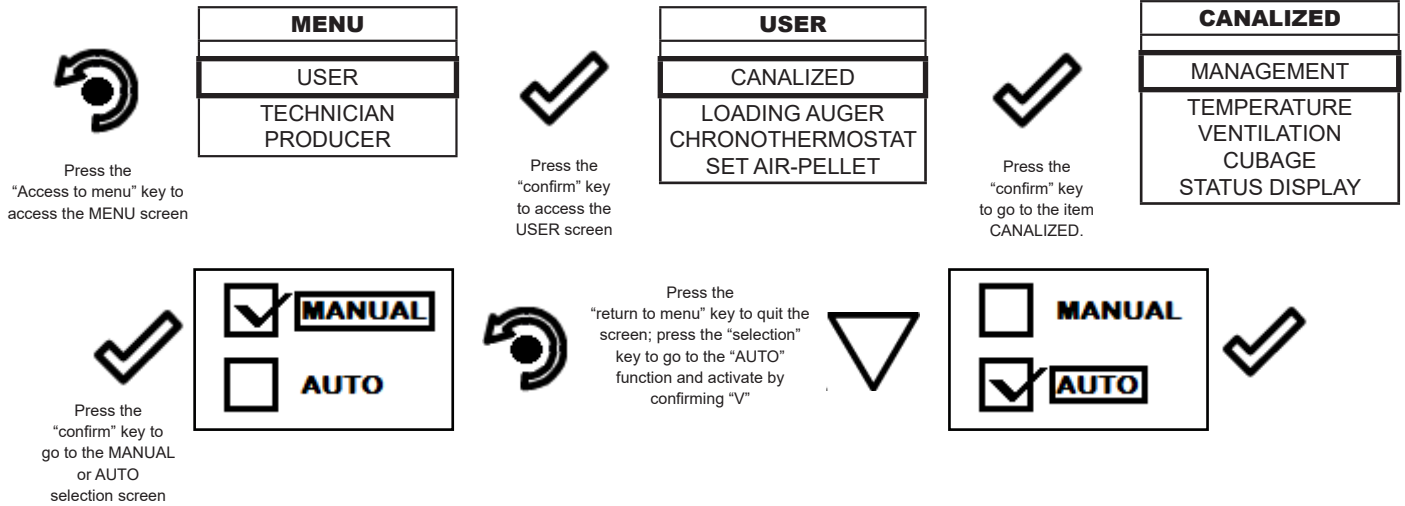

Pressing exit brings you to the CANALIZED menu to set the other function variables in the menu.

Press the key repeatedly to exit the MANAGEMENT screen and to go back to the "Home" screen.

Ventilation (manual mode)

When manual management is active, the power of the ducting can be changed.

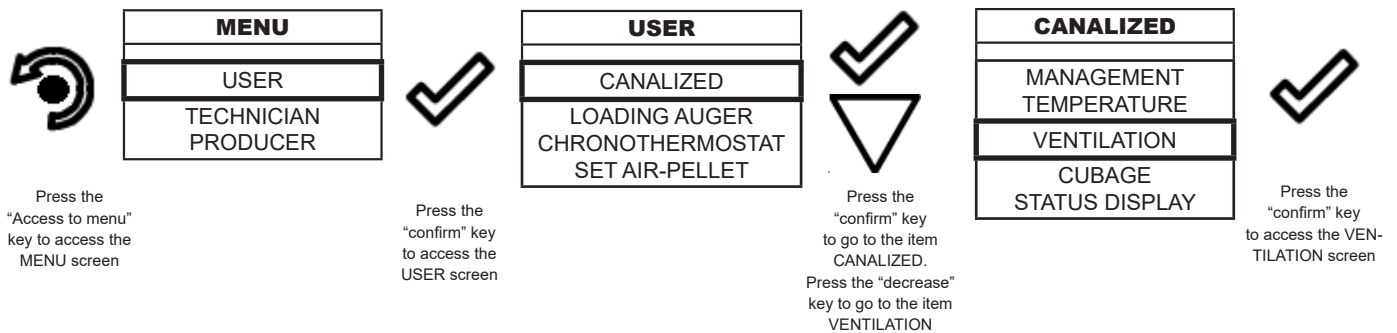

In the VENTILATION item, there is the following screen: the upper line of the display shows the power of the front ventilation, the lower part of the display shows the distribution of hot air between the ducts.

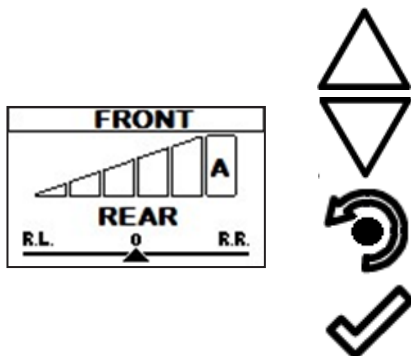

Use the "UP" and "DOWN" keys to change the power of the front ventilation (the data is saved without further confirmation). The value can be chosen from 0 (front ventilation off) to 5. By setting A (auto) the power of the ventilation follows the power of the stove (on some models this setting can be limited or disabled).

To go back to the CANALIZED menu, press the "back" key.

Use the "confirm" button to switch to setting the distribution of the hot air in the ducting (REAR)

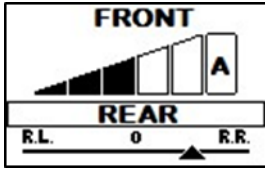

Use the “UP” and “DOWN” keys to change the distribution of hot air between right and left ducting (the data is saved without further confirmation). You can choose from five different positions.

To go back to the CANALIZED menu, press the “back” key.

Use the “confirm” button to switch to setting the distribution of the hot air in the ducting (REAR)

To go back to the CANALIZED menu, press the “back” key once; to go back to the Home screen, press the “back” key several times.

Depending on the chosen settings, the following combinations are possible

	<i>R.L.</i> Rear Left	<i>R.L. - 0</i>	<i>0</i> (Balanced)	<i>0 - R.R.</i>	<i>R.R.</i> Rear Right
Frontal ventilation	from OFF to A	from OFF to A	from OFF to A	from OFF to A	from OFF to A
Right ducting	15%	40%	65%	85%	100%
Left ducting	100%	85%	65%	40%	15%



The TEMPERATURE and CUBATURE submenus cannot be accessed when in manual mode.

Temperature (automatic mode)

When automatic management is active, the power of the stove and the speed of the fans are automatically managed so that the desired temperatures are reached and maintained in the rooms heated by the ducting. To use this function you must connect temperature probes or external thermostats.

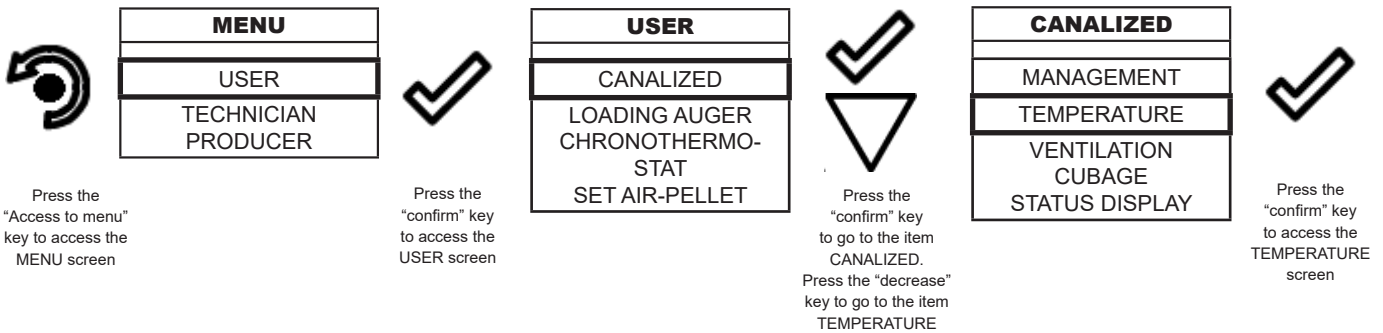



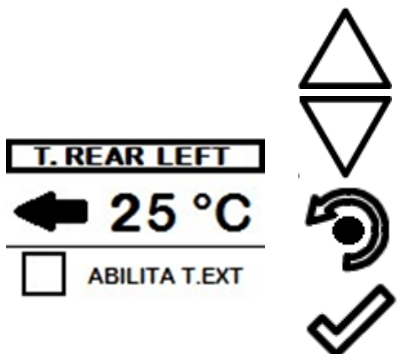







In the TEMPERATURE item, there is the following screen:



Use the “UP” and “DOWN” keys to modify the desired temperature in the room rooms heated by the ducting (the data is saved without further confirmation).

To go back to the CANALIZED menu, press the “back” key.

Use the “confirm” button to go to the enable external thermostat item (ENABLE T.EXT.).

<p>T. REAR LEFT</p> <p>← 21 °C</p> <p><input checked="" type="checkbox"/> ABILITA T.EXT</p>		<p>To go back to the T.REAR RIGHT menu, press the “back” key.</p>
<p>T. REAR RIGHT</p> <p>25 °C →</p> <p><input type="checkbox"/> ABILITA T.EXT</p>		<p>To go back to the T.REAR LEFT menu, press the “increase” key.</p>
		<p>Use the “confirm” button to enable / disable the external thermostat.</p>
		<p>Use the “UP” and “DOWN” keys to modify the desired temperature in the room rooms heated by the ducting (the data is saved without further confirmation).</p>
		
<p>T. REAR RIGHT</p> <p>21 °C →</p> <p><input checked="" type="checkbox"/> ABILITA T.EXT</p>		<p>To go back to the CANALIZED menu, press the “back” key.</p>
		<p>Use the “confirm” button to go to the enable external thermostat item (ENABLE T.EXT.).</p>
		<p>To go back to the CANALIZED menu, press the “back” key once; to go back to the Home screen, press the “back” key several times.</p>
		<p>To go back to the T.REAR RIGHT menu, press the “increase” key.</p>
		<p>Use the “confirm” button to enable / disable the external thermostat.</p>

Cubature







To optimise automatic mode, set the cubature difference (m³) of the rooms during the installation stage.

You may choose from three options:

EQUAL: if the room heated by the right channeling and the room heated by the left channeling have similar volume;

REAR LEFT: if the room heated by the left duct is larger than the room heated by the right duct;

REAR RIGHT: if the room heated by the right channel is larger than the room heated by the left channel.

 <p>Press the “Access to menu” key to access the MENU screen</p>	<table border="1"> <tr><th>MENU</th></tr> <tr><td>USER</td></tr> <tr><td>TECHNICIAN</td></tr> <tr><td>PRODUCER</td></tr> </table>	MENU	USER	TECHNICIAN	PRODUCER	 <p>Press the “confirm” key to access the USER screen</p>	<table border="1"> <tr><th>USER</th></tr> <tr><td>CANALIZED</td></tr> <tr><td>LOADING AUGER</td></tr> <tr><td>CHRONOTHERMOSTAT</td></tr> <tr><td>SET AIR-PELLET</td></tr> </table>	USER	CANALIZED	LOADING AUGER	CHRONOTHERMOSTAT	SET AIR-PELLET	  <p>Press the “confirm” key to go to the item CANALIZED. Press the “decrease” key to go to the item CUBAGE</p>	<table border="1"> <tr><th>CANALIZED</th></tr> <tr><td>MANAGEMENT</td></tr> <tr><td>TEMPERATURE</td></tr> <tr><td>VENTILATION</td></tr> <tr><td>CUBAGE</td></tr> <tr><td>STATUS DISPLAY</td></tr> </table>	CANALIZED	MANAGEMENT	TEMPERATURE	VENTILATION	CUBAGE	STATUS DISPLAY	 <p>Press the “confirm” key to access the CUBAGE screen</p>
MENU																					
USER																					
TECHNICIAN																					
PRODUCER																					
USER																					
CANALIZED																					
LOADING AUGER																					
CHRONOTHERMOSTAT																					
SET AIR-PELLET																					
CANALIZED																					
MANAGEMENT																					
TEMPERATURE																					
VENTILATION																					
CUBAGE																					
STATUS DISPLAY																					
<table border="1"> <tr><th>CUBATURA</th></tr> <tr><td><input type="checkbox"/> + R.RIGHT</td></tr> <tr><td><input checked="" type="checkbox"/> EQUAL</td></tr> <tr><td><input type="checkbox"/> + R.LEFT</td></tr> </table>	CUBATURA	<input type="checkbox"/> + R.RIGHT	<input checked="" type="checkbox"/> EQUAL	<input type="checkbox"/> + R.LEFT		<table border="1"> <tr><th>CUBATURA</th></tr> <tr><td><input type="checkbox"/> + R.RIGHT</td></tr> <tr><td><input checked="" type="checkbox"/> EQUAL</td></tr> <tr><td><input type="checkbox"/> + R.LEFT</td></tr> </table>	CUBATURA	<input type="checkbox"/> + R.RIGHT	<input checked="" type="checkbox"/> EQUAL	<input type="checkbox"/> + R.LEFT		<table border="1"> <tr><th>CUBATURA</th></tr> <tr><td><input checked="" type="checkbox"/> + R.RIGHT</td></tr> <tr><td><input type="checkbox"/> EQUAL</td></tr> <tr><td><input type="checkbox"/> + R.LEFT</td></tr> </table>	CUBATURA	<input checked="" type="checkbox"/> + R.RIGHT	<input type="checkbox"/> EQUAL	<input type="checkbox"/> + R.LEFT	<p>Press the “confirm” key to confirm the new setting</p>				
CUBATURA																					
<input type="checkbox"/> + R.RIGHT																					
<input checked="" type="checkbox"/> EQUAL																					
<input type="checkbox"/> + R.LEFT																					
CUBATURA																					
<input type="checkbox"/> + R.RIGHT																					
<input checked="" type="checkbox"/> EQUAL																					
<input type="checkbox"/> + R.LEFT																					
CUBATURA																					
<input checked="" type="checkbox"/> + R.RIGHT																					
<input type="checkbox"/> EQUAL																					
<input type="checkbox"/> + R.LEFT																					

 To exit the screen to go back to the CANALIZED menu, press the “back” key once; to go back to the Home screen, press the “back” key several times.

Display of double ducting status

The following are the steps to be followed to access the status display, starting from the "Home" screen.

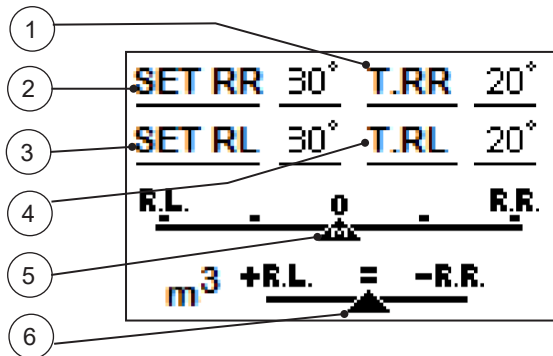
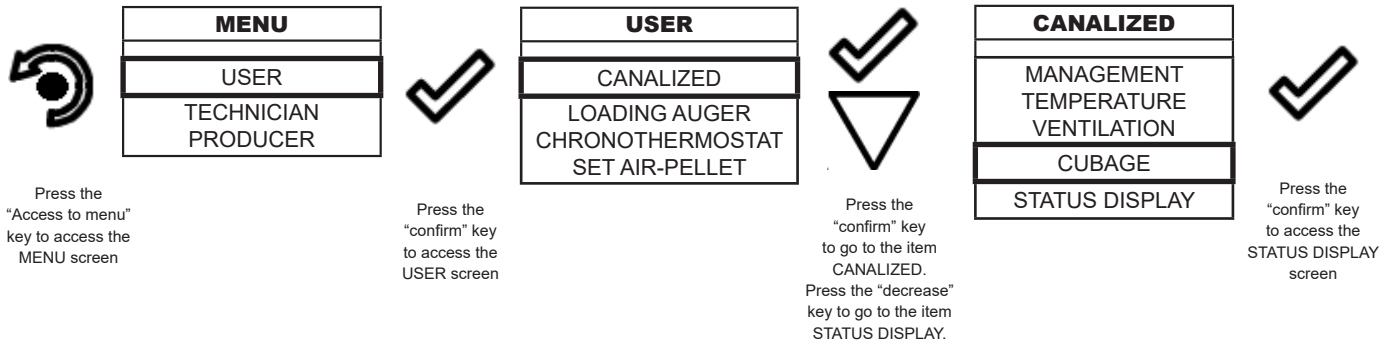













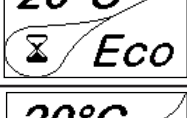
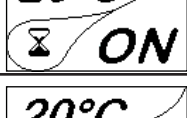

- 1- Temperature read by the probe placed in the rooms heated by the right ducting;
- 2- Right ducting temperature set (not considered in manual mode);
- 3- Left ducting temperature set (not considered in manual mode);
- 4- Temperature read by the probe placed in the rooms heated by the right ducting;
- 5- Distribution of the ducting (A = Auto, M = manual);
- 6- Volume of rooms.

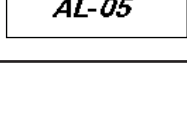

To exit the screen to go back to the CANALIZED menu, press the "back" key once; to go back to the Home screen, press the "back" key several times.

Stove phase general layout

	PHASE	DESCRIPTION
	FINAL CLEANING	The stove is in the switch off phase and the cooling phase has not been completed yet.
	SWITCH ON	The heater pre-heating phase has started and the pellets start to fall into the grate.
	WAITING FOR FLAME	The pellets ignite and take advantage of the heat in the intake air that passes through the incandescent heater tube.
	WORK AT MAX P	The stove has completed the switch on phase and runs at maximum set power
	ROOM TEMPERATURE MODULATION	The room temperature set has been reached.
	THE GRATE	Brazier cleaning phase is active (periodic function).
	ECO STOP	With Climate Comfort active, the stove switches to automatic switch-off mode when the room temperature set is reached (see the dedicated section).
	START/RESTART WAIT	Switch-on is requested but with the stove in cooling phase; once this condition is met, it restarts automatically.
	SWITCH ON RESTART	The HOT restart phase is activated. Functioning is similar to the SWITCH ON phase
	HOT SMOKE	The maximum fume temperature threshold has been reached. To facilitate cooling, the stove brings the capacity to a minimum with ventilation at power level 5, leading to a decrease in fume temperature.
	OFF	The stove is off
	WAIT FOR PELLETS OUT OF	When the switch-on request from ECO-STOP mode coincides with an automatic switch-off condition (from the TIMER), the stove turns on ensuring total cleaning of the brazier before switching to FINAL CLEANING.
	INFEEED SCREW OVERFLOW	CONDITION: when the pellet setting (set pellets +5) is near the continuous load condition. SOLUTION: Set the value back to 0.
	GENERIC ALARM	The stove is in alarm state; refer to the troubleshooting chapter.

	ANOMALY (general)	The stove has detected an anomaly; refer to the troubleshooting chapter. By pressing the confirmation key, the problem is described.
--	--------------------------	---

Warning Pop -Up

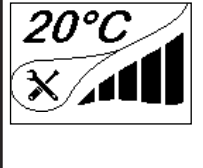
	ANOMALY	DESCRIPTION
	SERVICE REQUEST	The threshold value of set work hours has been reached. The symbol displayed remains active throughout the work phase. Non-routine maintenance is required on the stove.

Alarms (table with reference codes)

	TITLE	REASON	SOLUTION
AL 01	BLACK OUT	No voltage during work phase	Press the switch off key and switch on the stove again If the problem persists, contact the Support Service
AL 02	K PROBE FAILURE	The K probe is malfunctioning The K probe is disconnected from the electronicboard	Contact the Support Service Contact the Support Service
AL 03	OVERTEMP. K	Combustion in the brazier is not optimal due to clogging or obstructions of internal stove ducts inside the stove	Switch off the stove, clean the brazier and the tube bundle and adjust the combustion setting the Pellet/Air values Contact the Support Service If the problem persists, contact the Support Service
AL 04	FUME EXHAUST DAMAGED	Fume exhaust encoder is not working or is connected incorrectly No power to fume extractor. The fume extractor is blocked.	Contact the Support Service Contact the Support Service Contact the Support Service
AL 05	NO SWITCH-ON	The pellet tank is empty. Pellet calibration and suction during switch on phase is incorrect. The ignition coil is faulty or positioned incorrectly	Check for the presence of pellets in the container. Top up, if necessary. Contact the Support Service Contact the Support Service
AL 06	PELLETS FINISHED	The pellet tank is empty. The gear motor is not loading pellets. Not enough pellets loaded	Check for the presence of pellets in the container. Top up, if necessary. Empty the tank to see if there are any objects inside that may prevent proper operation of the auger. Regulate pellets setting from "SET AIR/PELLETS" If the problem persists, contact the Support Service
AL 07	RESETTABLE THERMAL BREAKER	The manual reset thermostat connected to the hopper has been triggered Combustion in the brazier is not optimal due to clogging or obstructions of internal stove ducts inside the stove	Reset the thermostat by pressing the button on the back of the stove Switch off the stove, clean the brazier and the tube bundle and adjust the combustion setting the Pellet/Air values Contacter le Service d'Assistance
AL 08	DEPRESSION	The flue is blocked. The vacuum meter is faulty.	Check the flue is free and clean Check the mains voltage.
AL 12	FUME EXHAUST SYSTEM	The fume exhaust system has a loss of performance due to fan obstruction or voltage drop.	Check the mains voltage.

AL 14	SCREW PHASE	No cable connection to power the gear motor screw	Check the mains voltage.
AL 15	SCREW TRIAC	An internal part of the electronic board that controls the pellet infeed screw is faulty.	Check the flue is free and clean
		Possible voltage drops or incorrect input voltage	Check the mains voltage.

MAINTENANCE

Safety warnings for maintenance

 Maintenance of the stove must be performed at least once a year and should be planned in advance with the Technical Assistance Service.

 In some conditions, such as turning the stove on and off or inappropriate use, the combustion products can contain small soot particles that build up in the smoke evacuation system. This can reduce the cross-section of the smoke duct and pose a fire risk. The smoke evacuation system must be inspected and cleaned at least once a year.

 The maintenance operations must be carried out when the stove is cold and with the electrical power supply disconnected.

Before completing any maintenance operation, adopt the following precautions:

- Make sure that all stove parts are cold.
- Make sure that the ashes are completely cold.
- Always operate with equipment that is appropriate for maintenance.
- When maintenance is finished, re-install all of the dis-assembled parts before restarting operation.

 The quality of the pellet, the stove operating mode and combustion control can affect maintenance activity frequency.

Cleaning

 Perform the cleaning operations so as to guarantee correct stove operation.

The table below lists the necessary cleaning operations required for correct stove operation.

PARTS / FREQUENCY	2-3 DAYS	30 DAYS	60/90 DAYS
Ash drawer		•	
Glass	•		
Scraper	•		
Combustion chamber		•	
Pellet tank		•	
Extraction duct			•

 In the first periods of use, carry out cleaning operations frequently to understand the right frequency of intervention, which varies according to the installation, use, pellet used, etc.

Cleaning the ash drawer

The ash drawer must be cleaned every 30 days, (depending on the amount of time the stove is used and what type of pellet is used).

To clean the ash drawer, proceed as follows:

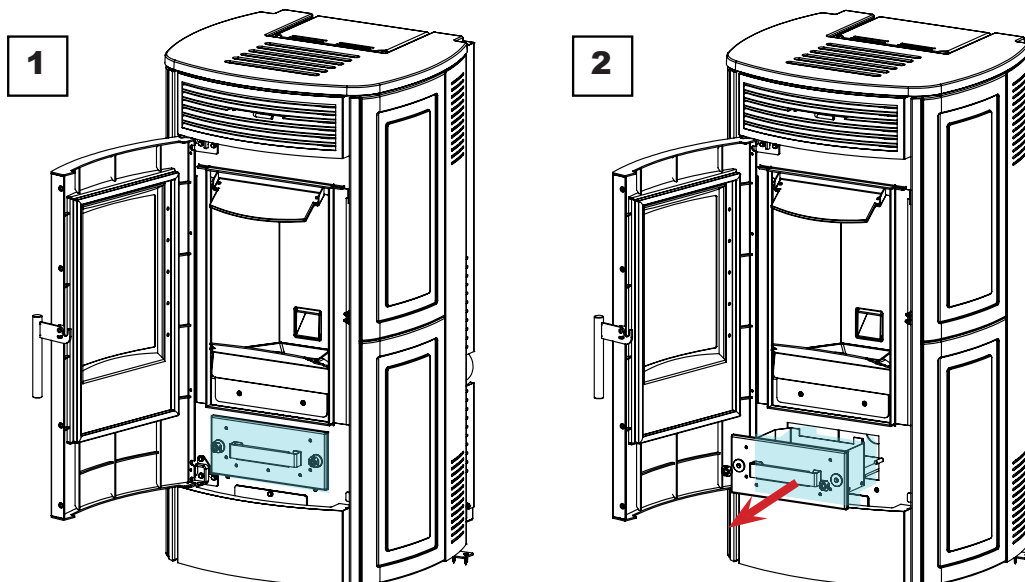

Glass cleaning

With a cold stove, clean the glass with a cloth and glass cleaner.

Note: there are stove glass cleaning products available on the market.

Cleaning the tube heat exchanger:

During operation, dust and soot are deposited on the surface of the heat exchanger tubes. To ensure smooth operation throughout the season, it is advisable to periodically clean the heat exchanger when the stove is cold. Using the cold handle, extract the scraper rod and firmly move the scraper back and forth.

Once you have finished cleaning the exchanger, push the scraper into the grille (never leave it removed).

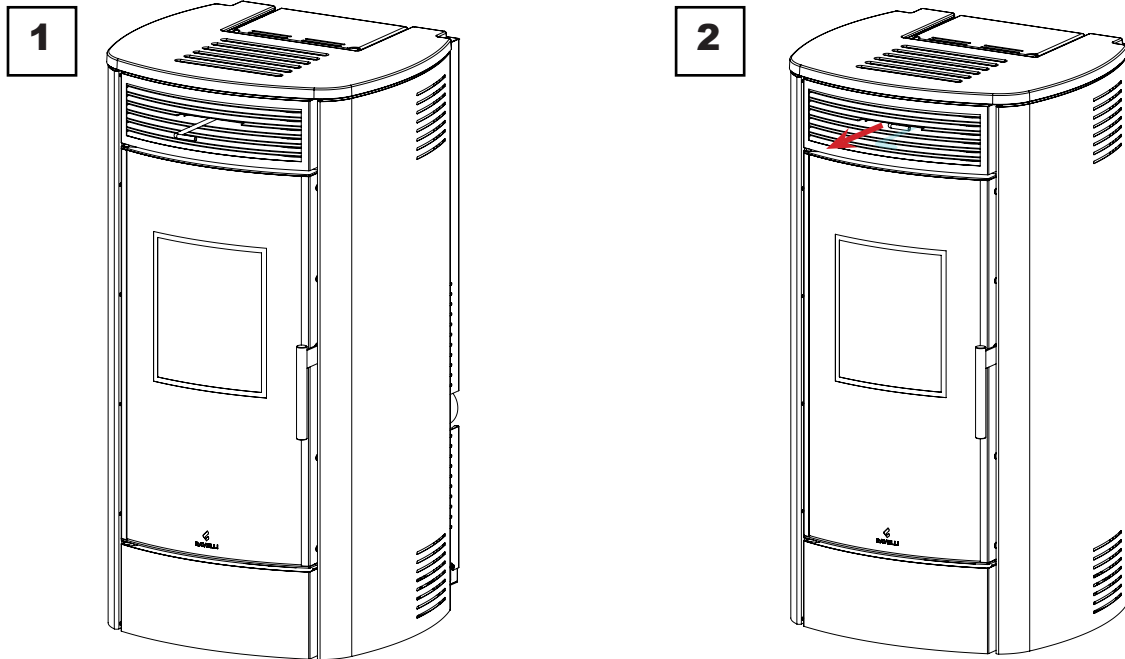
Combustion chamber cleaning

To clean the ash drawer, proceed as follows:

step	action
1	The stove requires a simple yet frequent cleaning in order to guarantee suitable yield and regular operation. Vacuum the combustion chamber every day using a bin ash vacuum, making sure that the ashes are completely cold.

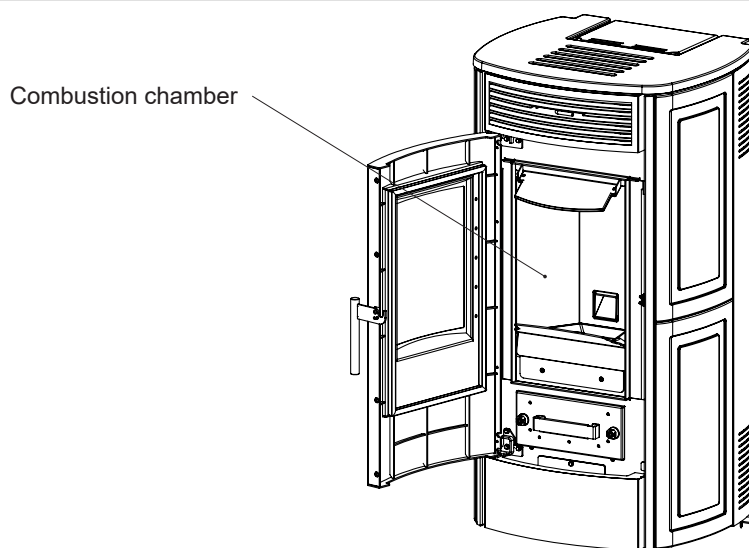
Cleaning the pellet tank

To clean the pellet tank, proceed as follows:

step	action
1	Periodically remove the wood sawdust accumulated on the bottom of the tank, using a vacuum cleaner.

Extraction duct cleaning

Periodically check that the extraction duct is free from obstructions (dust, animal hair ...) and remove them if necessary.

Extraordinary maintenance

 Extraordinary maintenance activities must be carried out by staff from the Authorised Assistance Centre.

 Do not wait for components to be deteriorated by use before proceeding with their replacement. Replace a worn component before it is completely broken to prevent any damage caused by sudden component breakage.

PARTS/ FREQUENCY	1 SEASON
Deep combustion chamber cleaning	•
Door gasket	•
Chimney	•
Smoke conduit	•

Schedule the above extraordinary maintenance activities with the Authorised Assistance Centre.

Deep combustion chamber cleaning

 This operation must be carried out by a Ravelli Assistance Centre.

 Schedule this type of cleaning with the Ravelli Assistance Centre.

To clean the combustion chamber, proceed as described below:

After cleaning the combustion chamber, it is advisable to proceed with the cleaning of the inspection hatches as indicated in the paragraph "Smoke duct cleaning".

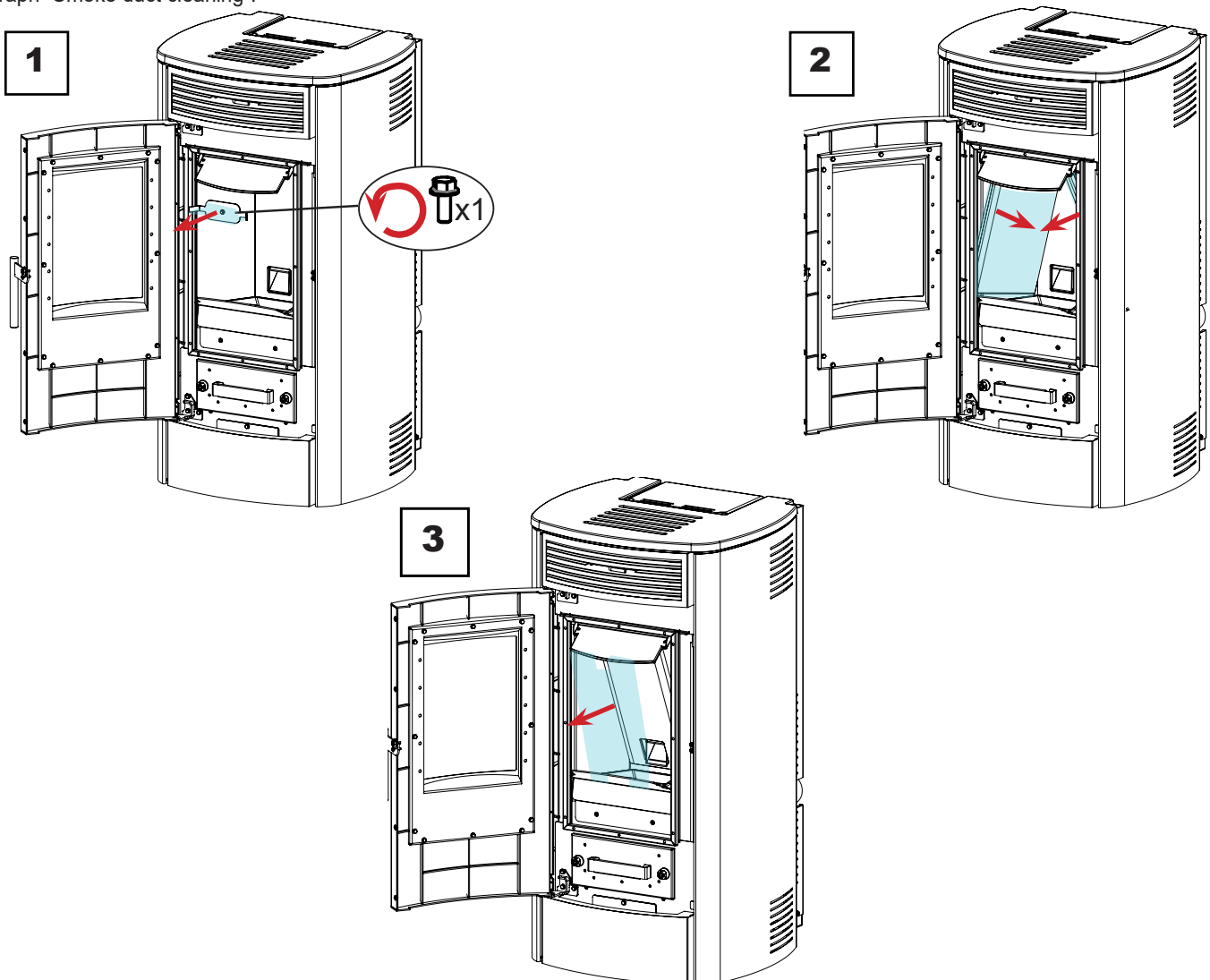

Checking the seals



This operation must be carried out by a Ravelli Service Centre. Plan this type of cleaning with the Ravelli Service Centre.

When thoroughly cleaning the stove, the authorised technician must check that the gaskets of

- port
- ash drawer
- hatches

are intact. If not, they will have to be replaced.

Smoke conduit cleaning



This operation must be carried out by a Ravelli Assistance Centre. Schedule this type of cleaning with the Ravelli Assistance Centre.

The stove is equipped with some hatches for cleaning the internal smoke ducts.

To clean the smoke ducts, proceed as described below:

step	action
1	Remove claddings.
2	Open the hatches.
3	Clean the ashes, eventually use a brush or similar and reassemble everything. Note: the hatches are equipped with gaskets, therefore, before reassembling them, make sure that the gaskets are not worn.

Note: The operation must be carried out when the stove is cold, using an ash vacuum cleaner.

Sphere Decò

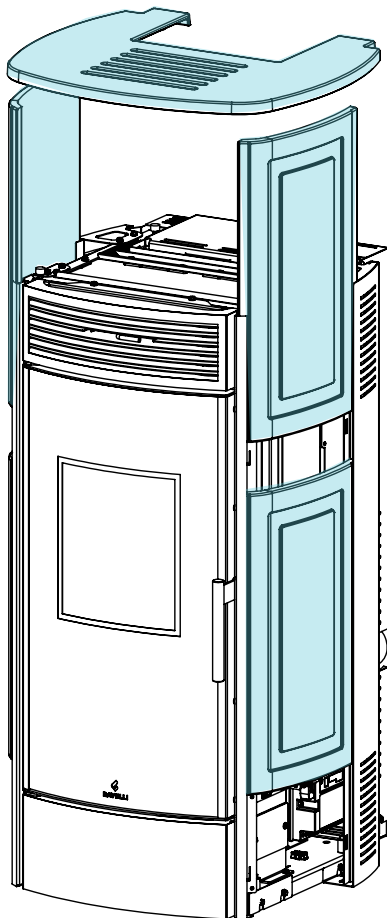
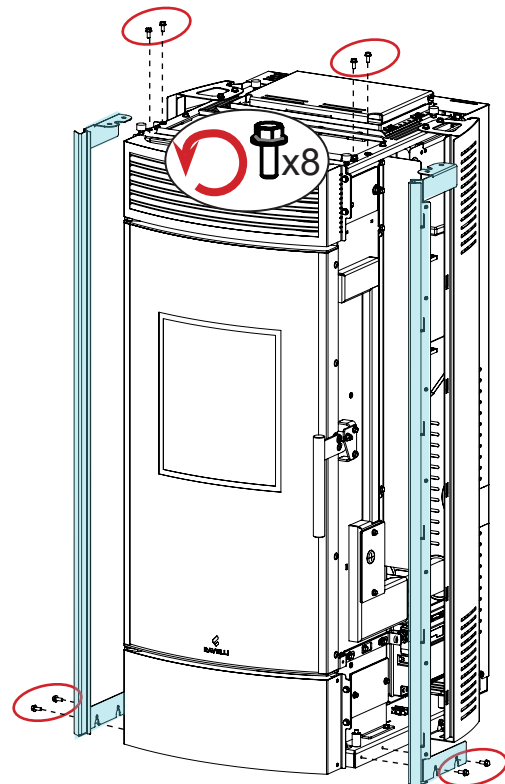
1a

1b

Sphere Steel

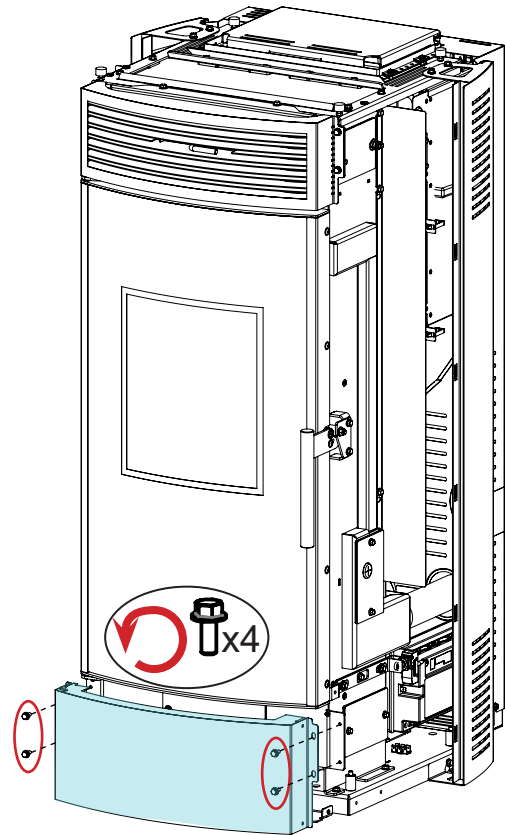
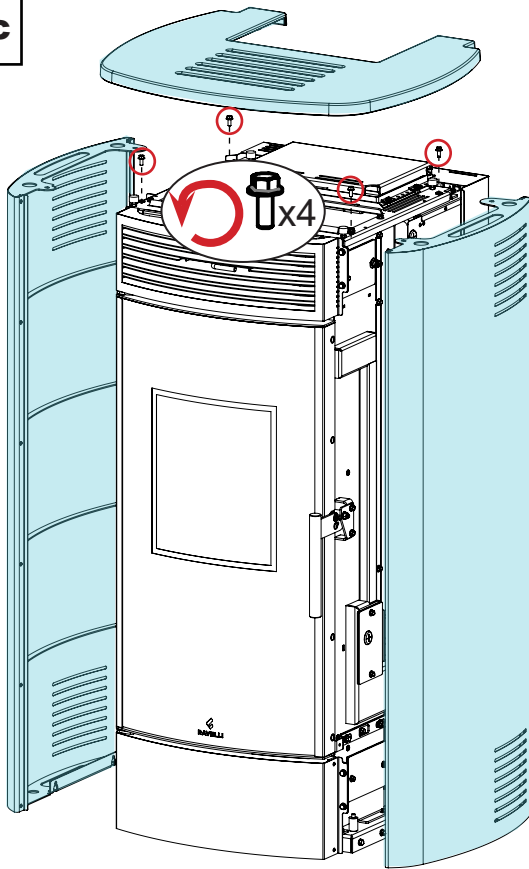
1c

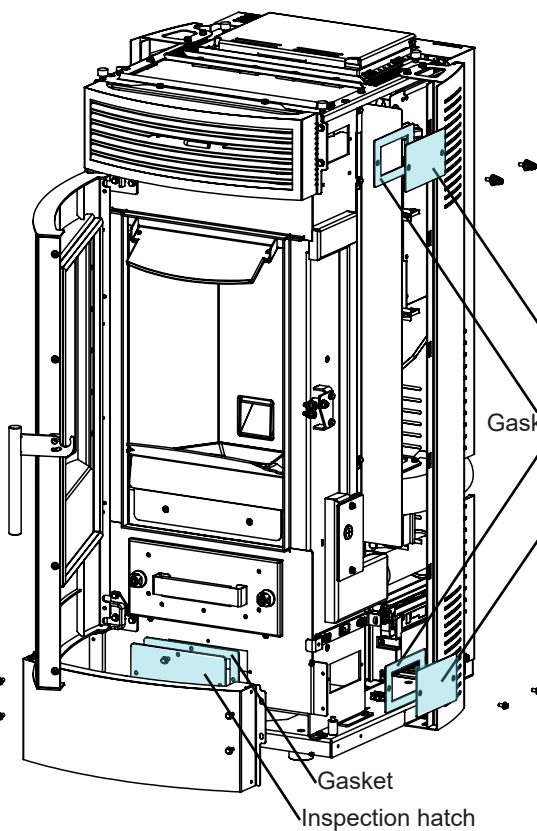

2



3

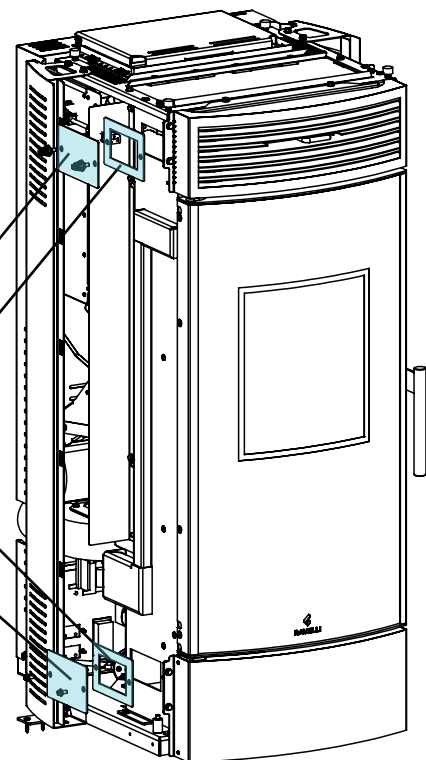

Gasket Inspection hatch Gasket

Gasket Inspection hatch

STORAGE AND DISPOSAL

Disposal

Demolition and disposal of the stove is under the exclusive liability and responsibility of the owner who must do so in accordance with the laws in force in the country of installation pertaining to safety, respect and protection of the environment.

At the end of its service life, the product must not be disposed of as household waste. It can be taken to designated separate waste collection centres run by local administrations or to dealers who offer this service.

Disposing of the product as sorted waste avoids any negative consequences on the environment and health deriving from unsuitable disposal and it recovers the materials that the stove is composed of in order to save considerable energy and resources.

TROUBLESHOOTING

The stove does not work

- closely follow the directions in the dedicated chapter of this manual.
- make sure that the air intake duct is not obstructed;
- make sure that the smoke evacuation system is clean and not obstructed;
- make sure the chimney is sized for the stove power;
- make sure that the air intake in the room is clear of any obstructions and that there are no other combustion appliances or extraction hoods that create a vacuum in the room;

Difficult lighting

- closely follow the directions in the dedicated chapter of this manual;
- make sure that the air intake duct is not obstructed;
- make sure that the smoke evacuation system is clean and not obstructed;
- make sure the chimney is sized for the stove power.
- make sure that the air intake in the room is clear of any obstructions and that there are no other combustion appliances or extraction hoods creating a vacuum in the room.

Smoke leakage

- Check the draught of the chimney.
- Check whether the seals on the door, drawer and smoke evacuation system are intact.
- Make sure there is no ash obstructing the primary air flow grille.

The glass gets dirty easily

- Only use recommended fuels.
- Check the draught of the chimney.

Downtime (end of season)

At the end of every season we recommend vacuuming out any ash and dust that may still be inside. It is advisable to let the pellets burn out in the tank so that the pellet remains and sawdust can be vacuumed from the bottom and from the screw.

Disconnect the stove from the power supply.

With thermo-stove or boiler, it is not necessary to empty it of water, but it is advisable to close the shut-off valves at the inlet and outlet for prolonged downtime.

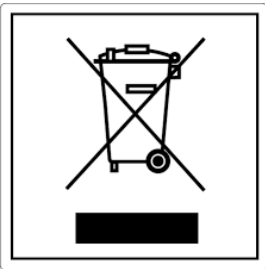

ITA-Informationi per la gestione di rifiuti di apparecchiature elettriche ed elettroniche contenenti pile e accumulatori

Questo simbolo che appare sul prodotto, sulle pile, sugli accumulatori oppure sulla loro confezione o sulla loro documentazione, indica che il prodotto e le pile o gli accumulatori inclusi al termine del ciclo di vita utile non devono essere raccolti, recuperati o smaltiti assieme ai rifiuti domestici.

Una gestione impropria dei rifiuti di apparecchiature elettriche ed elettroniche, di pile o accumulatori può causare il rilascio di sostanze pericolose contenute nei prodotti. Allo scopo di evitare eventuali danni all'ambiente o alla salute, si invita l'utilizzatore a separare questa apparecchiatura, e/o le pile o accumulatori inclusi, da altri tipi di rifiuti e di consegnarla al centro comunale di raccolta. È possibile richiedere al distributore il ritiro del rifiuto di apparecchiatura elettrica ed elettronica alle condizioni e secondo le modalità previste dal D.Lgs. 49/2014.

La raccolta separata e il corretto trattamento delle apparecchiature elettriche ed elettroniche, delle pile e degli accumulatori favoriscono la conservazione delle risorse naturali, il rispetto dell'ambiente e assicurano la tutela

della salute.

Per ulteriori informazioni sui centri di raccolta dei rifiuti di apparecchiature elettriche ed elettroniche, di pile e accumulatori è necessario rivolgersi alle Autorità pubbliche competenti al rilascio delle autorizzazioni.

ENG-Information for management of electric and electronic appliance waste containing batteries or accumulators

This symbol, which is used on the product, batteries, accumulators or on the packaging or documents, means that at the end of its useful life, this product, the batteries and the accumulators included must not be collected, recycled or disposed of together with domestic waste.

Improper management of electric or electronic waste or batteries or accumulators can lead to the leakage of hazardous substances contained in the product. For the purpose of preventing damage to health or the environment, users are kindly asked to separate this equipment and/or batteries or accumulators included from other types of waste and to arrange for disposal by the municipal waste service. It is possible to ask your local dealer to collect the waste electric or electronic appliance under the conditions and following the methods provided by national laws transposing the Directive 2012/19/EU.

Separate waste collection and recycling of unused electric and electronic equipment, batteries and accumulators helps to save natural resources and to guarantee that this waste is processed in a manner that is safe for health and the environment.

For more information about how to collect electric and electronic equipment and appliances, batteries and accumulators, please contact your local Council or Public Authority competent to issue the relevant permits.

FRA-Informations relatives à la gestion des déchets d'appareils électriques et électroniques contenant des piles et des accumulateurs

Ce symbole présent sur le produit, sur les piles, sur les accumulateurs, sur l'emballage ou sur la documentation de référence, indique que le produit et les piles ou les accumulateurs ne doivent pas être collectés, récupérés ou éliminés avec les déchets domestiques au terme de leur vie utile.

Une gestion improprie des déchets d'équipements électriques et électroniques, des piles ou des accumulateurs peut causer la libération de substances dangereuses contenues dans les produits. Pour éviter d'éventuelles atteintes à l'environnement ou à la santé, on invite l'utilisateur à séparer cet appareil, et / ou les piles ou les accumulateurs, des autres types de déchets et de le confier au service municipal de collecte. On peut demander au distributeur de prélever le déchet d'appareil électrique ou électronique aux conditions et suivant les modalités prévues par les normes nationales de transposition de la Directive 2012/19/UE.

La collecte sélective et le traitement correct des appareils électriques et électroniques, des piles et des accumulateurs, favorisent la conservation des ressources naturelles, le respect de l'environnement et assurent la protection de la santé.

Pour tout renseignement complémentaire sur les modalités de collecte des déchets d'appareils électriques et électroniques, des piles et des accumulateurs, il faut s'adresser aux Communes ou aux Autorités publiques compétentes pour la délivrance des autorisations.

NLD-Informatie voor het beheer van afgedankte elektrische en elektronische apparatuur die batterijen en accu's bevat

Dit symbool, dat op het product, op batterijen, op accu's, op de verpakking of in de documentatie ervan staat, geeft aan dat het product en de batterijen of accu's aan het einde van de gebruiksduur niet samen met het huishoudelijke afval mogen worden ingezameld of verwijderd.

Een onjuist beheer van afgedankte elektrische en elektronische apparatuur, batterijen of accu's kan leiden tot het vrijkomen van gevaarlijke stoffen in de producten. Om schade aan het milieu of aan de gezondheid te voorkomen, wordt de gebruiker aangemoedigd om deze apparatuur en/of de meegeleverde batterijen of accu's van andere soorten afval te scheiden en af te leveren aan de gemeentelijke ophaaldienst. Het is mogelijk om de distributeur te vragen om de afvalinzameling van elektrische en elektronische apparatuur uit te voeren volgens de voorwaarden en de voorschriften die zijn vastgelegd in de nationale bepalingen ter uitvoering van Richtlijn 2012/19/EU.

De gescheiden inzameling en correcte behandeling van elektrische en elektronische apparatuur, batterijen en accu's bevorderen het behoud van natuurlijke hulpbronnen, respect voor het milieu en zorgen voor de bescherming van de gezondheid.

Voor meer informatie over de inzameling van afgedankte elektrische en elektronische apparatuur, batterijen en accu's is het noodzakelijk om contact op te nemen met de gemeenten of de bevoegde overheidsinstanties.

DEU-Informationen für die Entsorgung von elektrischen und elektronischen Altgeräten, die Batterien und Akkus enthalten

Dieses Symbol auf dem Produkt, auf den Batterien, auf den Akkus, auf deren Verpackung oder in deren Unterlagen weist darauf hin, dass das Produkt und die Batterien oder Akkus am Ende ihrer Lebensdauer nicht zusammen mit dem normalen Hausmüll gesammelt, verwertet oder entsorgt werden dürfen.

Eine unsachgemäße Entsorgung von elektrischen und elektronischen Altgeräten, sowie von Batterien oder Akkus kann zur Freisetzung gefährlicher Stoffe im Produkt führen. Um mögliche Umwelt- oder Gesundheitsschäden zu vermeiden, wird der Benutzer aufgefordert, dieses Gerät bzw. die Batterien oder Akkus von anderen Abfallarten zu trennen und der kommunalen Sammelstelle zu übergeben. Außerdem ist es möglich, den Händler um die Rücknahme der elektrischen und elektronischen Altgeräte unter den in den nationalen Vorschriften zur Umsetzung der Richtlinie 2012/19/EU vorgesehenen Bedingungen zu bitten.

Die getrennte Sammlung und die ordnungsgemäße Verwertung von elektrischen und elektronischen Altgeräten, Batterien und Akkus fördert die Erhaltung der natürlichen Ressourcen, respektiert die Umwelt und gewährleistet den Schutz der Gesundheit.

Für weitere Informationen zur Sammlung von elektrischen und elektronischen Altgeräten, Batterien und Akkus wenden Sie sich bitte an die für die Erteilung von Genehmigungen zuständigen Kommunen oder Behörden.

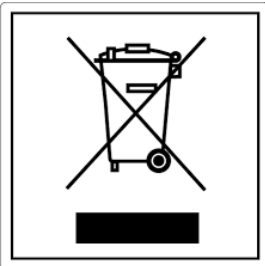

ESP-Información para la gestión de residuos de aparatos eléctricos y electrónicos con pilas y acumuladores

Este símbolo que aparece en el producto, en las pilas, los acumuladores o en su embalaje o su documentación indica que el producto y las pilas o acumuladores que contiene, al final de su vida útil, no deben recogerse, recuperarse o desecharse junto con los residuos domésticos.

Una gestión inadecuada de los residuos de aparatos eléctricos y electrónicos, pilas o acumuladores podría provocar la liberación de sustancias peligrosas contenidas en los productos. Para evitar posibles daños para el medio ambiente o la salud, se recomienda al usuario que separe este aparato y/o las pilas o acumuladores que contiene de otros tipos de residuos y lo entregue al servicio municipal encargado de la recogida. Se puede solicitar al distribuidor la recogida de los residuos de aparatos eléctricos y electrónicos en las condiciones y de acuerdo con las modalidades establecidas por las normas nacionales de transposición de la Directiva 2012/19/UE.

La recogida diferenciada y el tratamiento correcto de los aparatos eléctricos y electrónicos, de las pilas y los acumuladores favorecen la conservación de los recursos naturales, el respeto del medio ambiente y garantizan la protección de la salud.

Para obtener más información sobre las modalidades de recogida de los residuos de aparatos eléctricos y electrónicos, de las pilas y los acumuladores es necesario acudir a los ayuntamientos o las autoridades públicas competentes para la concesión de autorizaciones.

PRT-Informações sobre a gestão dos resíduos de equipamentos elétricos e eletrônicos contendo pilhas e acumuladores

Este símbolo no produto, pilhas, acumuladores ou respetiva embalagem ou documentação indica que, no final do seu ciclo de vida útil, o produto e os acumuladores incluídos não devem ser recolhidos, recuperados nem eliminados conjuntamente com o lixo doméstico.

Uma gestão imprópria dos resíduos de equipamentos elétricos e eletrônicos, pilhas ou acumuladores pode causar a libertação de substâncias perigosas contidas nos produtos. A fim de evitar eventuais danos para o ambiente ou para a saúde, o utilizador é convidado a separar este equipamento e/ou pilhas ou acumuladores incluídos de outros tipos de resíduos e a depositá-los no serviço municipal de recolha de lixo. É possível requisitar a recolha dos resíduos de equipamentos elétricos e eletrônicos pelo distribuidor segundo as condições e modalidades previstas pelas normas nacionais de transposição da diretiva 2012/19/UE.

A recolha separada e o correto tratamento dos equipamentos elétricos e eletrônicos e respetivas pilhas e acumuladores favorecem a conservação dos recursos naturais, o respeito do ambiente e a proteção da saúde.

Para mais informações sobre as modalidades de recolha dos resíduos de equipamentos elétricos e eletrônicos, pilhas e acumuladores, dirija-se à sua Câmara Municipal ou à autoridade pública competente para a emissão das autorizações.

GRC-Πληροφορίες για τη διαχείριση αποβλήτων ηλεκτρικού και ηλεκτρονικού εξοπλισμού, μπαταριών και συσσωρευτών

Αυτό το σύμβολο που εμφανίζεται στο προϊόν, στις μπαταρίες, στους συσσωρευτές στη συσκευασία ή στα έγγραφα υποδεικνύει ότι το προϊόν στο τέλος της ωφέλιμης ζωής του δεν πρέπει να συλλέγεται, να ανασύρεται ή να απορρίπτεται με τα οικιακά απορρίμματα.

Ο ακατάλληλος χειρισμός των αποβλήτων ηλεκτρικού και ηλεκτρονικού εξοπλισμού, μπαταριών ή συσσωρευτών μπορεί να οδηγήσει στην απελευθέρωση επικίνδυνων ουσιών που περιέχονται στο προϊόν. Προκειμένου να αποφευχθεί τυχόν μόλυνση στο περιβάλλον ή ασθένεια, ο χρήστης ενθαρρύνεται να διαχωρίσει αυτόν τον εξοπλισμό ή/και τις μπαταρίες ή τους συσσωρευτές που περιλαμβάνονται από άλλα είδη αποβλήτων και να το παραδώσει στην υπηρεσία δημοτικών συλλογών. Είναι δυνατόν να ζητηθεί από τον διανομέα η συλλογή αποβλήτων ηλεκτρικού και ηλεκτρονικού εξοπλισμού που πρέπει να πραγματοποιηθεί σύμφωνα με τους όρους και με τις διαδικασίες που θεσπίζονται από τις εθνικές διατάξεις εφαρμογής της οδηγίας 2012/19/ΕΕ.

Η χωριστή συλλογή και η σωστή επεξεργασία ηλεκτρικού και ηλεκτρονικού εξοπλισμού, μπαταριών και συσσωρευτών ευνοούν τη διατήρηση των φυσικών πόρων, τον σεβασμό για το περιβάλλον και την προστασία της υγείας.

Για περισσότερες πληροφορίες σχετικά με τον τρόπο συλλογής των αποβλήτων ηλεκτρικού και ηλεκτρονικού εξοπλισμού, μπαταριών και συσσωρευτών είναι απαραίτητο να επικοινωνήσετε με τους δήμους ή τις δημόσιες αρχές που είναι αρμόδιες για την έκδοση των αδειών.

DNK-Informationer til behandling af affald fra elektriske og elektroniske udstyr der indeholder batterier og akkumulatører

Dette symbol, der vises på produktet, på batterierne eller på akkumulatørerne, på indpakningen eller i dokumentationen, angiver at selve produkt, når dets levetid er opbrugt, ikke skal opsamles, genvindes eller bortskaffes sammen med normalt husholdningsaffald.

En ukorrekt behandling af affald fra elektriske eller elektroniske udstyr, af batterier og akkumulatører, risikerer at udlede farlige stoffer indeholdt i produktet. For at forebygge ventuelle skader for miljøet eller sundheden, bedes brugeren om at behandle dette udstyr, og/eller de medfølgende batterier eller akkumulatørerne separat fra andre affaldstyper, og at levere det til det kommunale opsamlingscenter, eller at anmode leverandøren om opsamling, i henhold til forskrifterne, der er angivet i de nationale forordninger til gennemførelse af Direktivet 2012/19/EF.

Den separate opsamling og genvinding af de nedslidte elektriske og elektroniske udstyr, af batterierne og af akkumulatørerne, fremmer bevarelsen af de naturlige ressourcer, og sikrer at dette affald behandles ved at tage hensyn til miljøets og sundhedens varetagelse.

Til yderligere informationer angående opsamling af affald fra elektriske og elektroniske udstyr, af batterier og akkumulatører, er det nødvendigt at rette henvendelse til Kommunerne eller til de ansvarlige myndigheder til udstedelse af bemyndigelserne.

POL-Informacje dotyczące zarządzania odpadami sprzętu elektrycznego i elektronicznego zawierającego baterie i akumulatory

Niniejszy symbol znajdujący się na produkcie, bateriach, akumulatorach, na ich opakowaniu lub na dokumentacji, wskazuje, że produkt, baterie lub akumulatory po zakończeniu okresu użytkowania nie mogą być zbierane, odzyskiwane lub utylizowane wraz z odpadami komunalnymi.

Niewłaściwe postępowanie ze użytym sprzętem elektrycznym i elektronicznym, bateriami lub akumulatorami może powodować uwolnienie niebezpiecznych substancji zawartych w produktach. Celem uniknięcia jakichkolwiek szkód dla środowiska lub zdrowia, użytkownik proszony jest o odseparowanie niniejszego sprzętu i/lub dołączonych baterii lub akumulatorów od innych rodzajów odpadów i dostarczenia go do miejskiego punktu zbierania odpadów. Możliwe jest zwrócenie się z prośbą do dystrybutora o odebranie odpadów sprzętu elektrycznego i elektronicznego, na warunkach i zgodnie z procedurami ustanowionymi przez przepisy krajowe transponujące dyrektywę 2012/19/UE.

Oddzielna zbiórka i prawidłowe przetwarzanie sprzętu elektrycznego i elektronicznego, baterii i akumulatorów sprzyja ochronie zasobów naturalnych, poszanowaniu środowiska i zapewnieniu ochrony zdrowia.

Aby uzyskać więcej informacji dotyczących zbiórki użytego sprzętu elektrycznego i elektronicznego, baterii i akumulatorów, należy skontaktować się z władzami miejskimi lub organami publicznymi odpowiedzialnymi za wydawanie zezwoleń.

SVN-Informacije o ravnanju z odpadno električno in elektronsko opremo, ki vsebuje baterije in akumulatorje

Ta simbol, ki se nahaja na izdelku, baterijah, akumulatorjih ali na njihovi embalaži ali v dokumentaciji, označuje, da se po izteku življenjske dobe izdelka ter baterij ali akumulatorjev, ki jih izdelek vsebuje, ne sme zbirati, predelati ali odstranjevati skupaj z odpadki iz gospodinjstev.

Neprimerno ravnanje z odpadno električno in elektronsko opremo, baterijami ali akumulatorji lahko povzroči izpust nevarnih snovi, ki jih vsebujejo izdelki. Da bi preprečili morebitne škodljive vplive na okolje ali zdravje, uporabnike pozivamo, da tovrstno opremo in/ali baterije ali akumulatorje, ki jih oprema vsebuje, ločujejo od drugih vrst odpadkov ter jih oddajo občinski službi za zbiranje odpadkov. Od distributerja lahko zahtevate prevzem odpadne električne in elektronske opreme pod pogoji in na načine, skladno s katerimi je bila Direktiva 2012/19/EU prenesena v nacionalno zakonodajo.

Ločevanje in ustrezna obdelava električnih in elektronskih naprav, baterij in akumulatorjev pripomoreta k ohranjanju naravnih virov, spoštovanju okolja ter zagotavljanju varovanja zdravja.

Za dodatne informacije o načinih zbiranja odpadne električne in elektronske opreme, baterij in akumulatorjev se obrnite na občine ali na javne organe, ki so pristojni za izdajanje dovoljenj.



Aico S.p.A.
Via Kupfer, 31 - 25036 Palazzolo sull'Oglio / BS - ITALY
Tel. +39.030.7402939
Fax. +39.030.7301758
Internet : www.ravelligroup.it
E-mail : info@ravelligroup.it

Aico S.p.A. does not assume any responsibility for any errors in this booklet and considers itself free to make any variations to the features of its products without notice.



Sphere V Déco • Sphere C Déco
Sphere V Steel • Sphere C Steel

	SCHEDA PRODOTTO	PRODUCT DATASHEET
	FICHE DE PRODUIT	PRODUCTKAART
	PRODUKTDATENBLATT	FICHA DEL PRODUCTO

EU 2015/1186

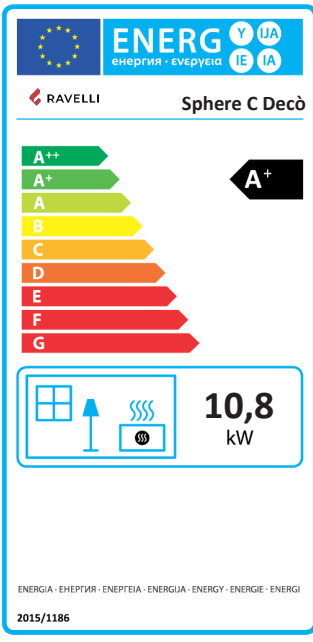
 <p>ENERGIA - ЕНЕРГИЯ - ΕΝΕΡΓΕΙΑ - ENERGIJA - ENERGY - ENERGIE - ENERGI</p> <p>2015/1186</p>	Marca / Trademark / Marque / Merk / Marke / Marca RAVELLI	Ravelli	
	Modello / Model / Modèle / Model / Modell / Modelo Sphere C Decò	Sphere C Decò	
	Classe di efficienza energetica / Energy Efficiency class / Classe d'Efficacité Énergétique / Energie-efficiëntieklasse / Energieeffizienzklasse / Clase de eficiencia energética A+	A+	
	Potenza termica diretta / Direct thermal power / Puissance thermique directe / Directe warmteafgifte / Direkte Wärmeleistung / Potencia calorífica directa 10,8 kW	10,8 kW	
	Potenza termica indiretta / Indirect thermal power / Puissance thermique indirecte / Indirecte warmteafgifte / Indirekte Wärmeleistung / Potencia calorífica indirecta --	--	
	Indice di efficienza energetica / Energy Efficiency Index / Indice de eficiencia energética / Energie-efficiëntie-index / Energieeffizienzindex / Índice de eficiencia energética 125	125	
	Efficienza utile (Potenza nominale) / Useful efficiency (Nominal power) / Rendement utile (puissance nominale) / Nuttig rendement (bij nominale) / Brennstoff-Energieeffizienz (Nennwärmeleistung) / Eficiencia energética útil (potencia nominal) 89 %	89 %	
	Efficienza utile (Potenza ridotta) / Useful efficiency (Reduced power) / Rendement utile (puissance minimale) / Nuttig rendement (bij minimale) / Brennstoff-Energieeffizienz (Mindestlast) / Eficiencia energética útil (potencia minima) 91,8 %	91,8 %	
	Rispettare le avvertenze e le indicazioni di installazione e manutenzione periodica riportate nel manuale di istruzioni. / Comply with the warnings and instructions concerning installation and routine maintenance provided in the instruction manual. / Respecter les avertissements et les indications sur l'installation et l'entretien périodique fournis dans le manuel d'instructions. / Neem de waarschuwingen en instructies voor installatie en periodiek onderhoud in acht zoals aangegeven in de hoofdstukken van de gebruiksaanwijzing. / Beachten Sie die Warnungen und Hinweise betreffend die Installation und regelmäßige Wartung in der Bedienungsanleitung. / Respete las advertencias y las indicaciones de instalación y mantenimiento periódico, detalladas en los capítulos del manual de instrucciones.		

	SCHEDA PRODOTTO	PRODUCT DATASHEET
	FICHE DE PRODUIT	PRODUCTKAART
	PRODUKTDATENBLATT	FICHA DEL PRODUCTO

EU 2015/1186

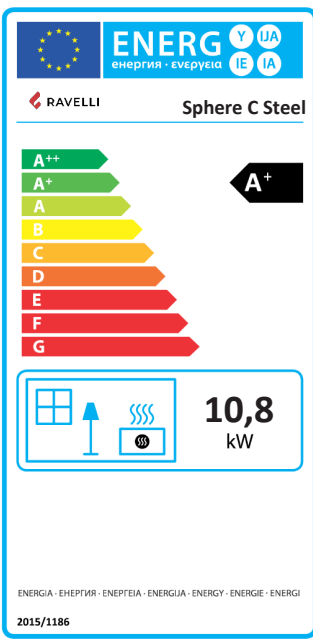
 <p>ENERGIA - ЕНЕРГИЯ - ΕΝΕΡΓΕΙΑ - ENERGIJA - ENERGY - ENERGIE - ENERGI</p> <p>2015/1186</p>	Marca / Trademark / Marque / Merk / Marke / Marca RAVELLI	Ravelli	
	Modello / Model / Modèle / Model / Modell / Modelo Sphere C Steel	Sphere C Steel	
	Classe di efficienza energetica / Energy Efficiency class / Classe d'Efficacité Énergétique / Energie-efficiëntieklasse / Energieeffizienzklasse / Clase de eficiencia energética A+	A+	
	Potenza termica diretta / Direct thermal power / Puissance thermique directe / Directe warmteafgifte / Direkte Wärmeleistung / Potencia calorífica directa 10,8 kW	10,8 kW	
	Potenza termica indiretta / Indirect thermal power / Puissance thermique indirecte / Indirecte warmteafgifte / Indirekte Wärmeleistung / Potencia calorífica indirecta --	--	
	Indice di efficienza energetica / Energy Efficiency Index / Indice de eficiencia energética / Energie-efficiëntie-index / Energieeffizienzindex / Índice de eficiencia energética 125	125	
	Efficienza utile (Potenza nominale) / Useful efficiency (Nominal power) / Rendement utile (puissance nominale) / Nuttig rendement (bij nominale) / Brennstoff-Energieeffizienz (Nennwärmeleistung) / Eficiencia energética útil (potencia nominal) 89 %	89 %	
	Efficienza utile (Potenza ridotta) / Useful efficiency (Reduced power) / Rendement utile (puissance minimale) / Nuttig rendement (bij minimale) / Brennstoff-Energieeffizienz (Mindestlast) / Eficiencia energética útil (potencia minima) 91,8 %	91,8 %	
	Rispettare le avvertenze e le indicazioni di installazione e manutenzione periodica riportate nel manuale di istruzioni. / Comply with the warnings and instructions concerning installation and routine maintenance provided in the instruction manual. / Respecter les avertissements et les indications sur l'installation et l'entretien périodique fournis dans le manuel d'instructions. / Neem de waarschuwingen en instructies voor installatie en periodiek onderhoud in acht zoals aangegeven in de hoofdstukken van de gebruiksaanwijzing. / Beachten Sie die Warnungen und Hinweise betreffend die Installation und regelmäßige Wartung in der Bedienungsanleitung. / Respete las advertencias y las indicaciones de instalación y mantenimiento periódico, detalladas en los capítulos del manual de instrucciones.		

	SCHEDA PRODOTTO	PRODUCT DATASHEET
	FICHE DE PRODUIT	PRODUCTKAART
	PRODUKTDATENBLATT	FICHA DEL PRODUCTO

EU 2015/1186

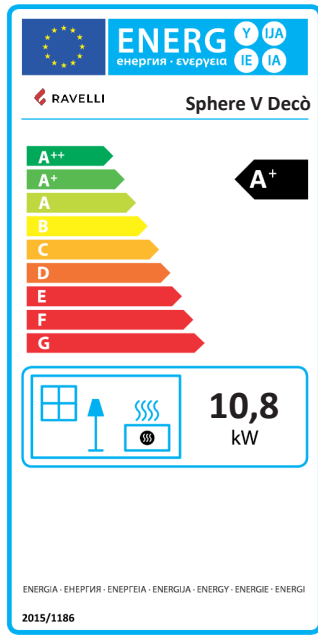
 <p>ENERGIA - ЕНЕРГИЯ - ЕНЕРГІЯ - ENERGIJA - ENERGY - ENERGIE - ENERGI</p> <p>2015/1186</p>	Marca / Trademark / Marque / Merk / Marke / Marca	Ravelli	
	Modello / Model / Modèle / Model / Modell / Modelo	Sphere V Decò	
	Classe di efficienza energetica / Energy Efficiency class / Classe d'Efficacité Énergétique / Energie-efficiëntieklasse / Energieeffizienzklasse / Clase de eficiencia energética	A+	
	Potenza termica diretta / Direct thermal power / Puissance thermique directe / Directe warmteafgifte / Direkte Wärmeleistung / Potencia calorífica directa	10,8 kW	
	Potenza termica indiretta / Indirect thermal power / Puissance thermique indirecte / Indirecte warmteafgifte / Indirekte Wärmeleistung / Potencia calorífica indirecta	--	
	Indice di efficienza energetica / Energy Efficiency Index / Indice de eficiencia energética / Energie-efficiëntie-index / Energieeffizienzindex / Índice de eficiencia energética	125	
	Efficienza utile (Potenza nominale) / Useful efficiency (Nominal power) / Rendement utile (puissance nominale) / Nuttig rendement (bij nominale) / Brennstoff-Energieeffizienz (Nennwärmeleistung) / Eficiencia energética útil (potencia nominal)	89 %	
	Efficienza utile (Potenza ridotta) / Useful efficiency (Reduced power) / Rendement utile (puissance minimale) / Nuttig rendement (bij minimale) / Brennstoff-Energieeffizienz (Mindestlast) / Eficiencia energética útil (potencia mínima)	91,8 %	
	Rispettare le avvertenze e le indicazioni di installazione e manutenzione periodica riportate nel manuale di istruzioni. / Comply with the warnings and instructions concerning installation and routine maintenance provided in the instruction manual. / Respecter les avertissements et les indications sur l'installation et l'entretien périodique fournis dans le manuel d'instructions. / Neem de waarschuwingen en instructies voor installatie en periodiek onderhoud in acht zoals aangegeven in de hoofdstukken van de gebruiksaanwijzing. / Beachten Sie die Warnungen und Hinweise betreffend die Installation und regelmäßige Wartung in der Bedienungsanleitung. / Respete las advertencias y las indicaciones de instalación y mantenimiento periódico, detalladas en los capítulos del manual de instrucciones.		

	SCHEDA PRODOTTO	PRODUCT DATASHEET
	FICHE DE PRODUIT	PRODUCTKAART
	PRODUKTDATENBLATT	FICHA DEL PRODUCTO

EU 2015/1186

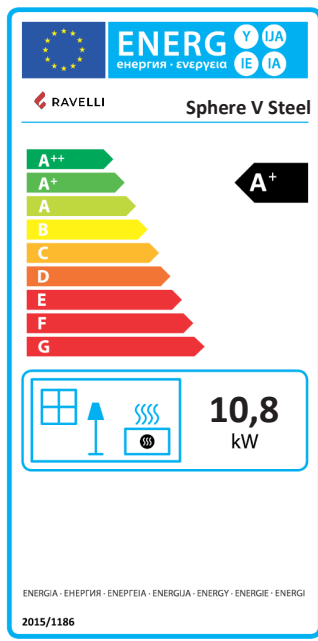
 <p>ENERGIA - ЕНЕРГИЯ - ЕНЕРГІЯ - ENERGIJA - ENERGY - ENERGIE - ENERGI</p> <p>2015/1186</p>	Marca / Trademark / Marque / Merk / Marke / Marca	Ravelli	
	Modello / Model / Modèle / Model / Modell / Modelo	Sphere V Steel	
	Classe di efficienza energetica / Energy Efficiency class / Classe d'Efficacité Énergétique / Energie-efficiëntieklasse / Energieeffizienzklasse / Clase de eficiencia energética	A+	
	Potenza termica diretta / Direct thermal power / Puissance thermique directe / Directe warmteafgifte / Direkte Wärmeleistung / Potencia calorífica directa	10,8 kW	
	Potenza termica indiretta / Indirect thermal power / Puissance thermique indirecte / Indirecte warmteafgifte / Indirekte Wärmeleistung / Potencia calorífica indirecta	--	
	Indice di efficienza energetica / Energy Efficiency Index / Indice de eficiencia energética / Energie-efficiëntie-index / Energieeffizienzindex / Índice de eficiencia energética	125	
	Efficienza utile (Potenza nominale) / Useful efficiency (Nominal power) / Rendement utile (puissance nominale) / Nuttig rendement (bij nominale) / Brennstoff-Energieeffizienz (Nennwärmeleistung) / Eficiencia energética útil (potencia nominal)	89 %	
	Efficienza utile (Potenza ridotta) / Useful efficiency (Reduced power) / Rendement utile (puissance minimale) / Nuttig rendement (bij minimale) / Brennstoff-Energieeffizienz (Mindestlast) / Eficiencia energética útil (potencia mínima)	91,8 %	
	Rispettare le avvertenze e le indicazioni di installazione e manutenzione periodica riportate nel manuale di istruzioni. / Comply with the warnings and instructions concerning installation and routine maintenance provided in the instruction manual. / Respecter les avertissements et les indications sur l'installation et l'entretien périodique fournis dans le manuel d'instructions. / Neem de waarschuwingen en instructies voor installatie en periodiek onderhoud in acht zoals aangegeven in de hoofdstukken van de gebruiksaanwijzing. / Beachten Sie die Warnungen und Hinweise betreffend die Installation und regelmäßige Wartung in der Bedienungsanleitung. / Respete las advertencias y las indicaciones de instalación y mantenimiento periódico, detalladas en los capítulos del manual de instrucciones.		

LEISTUNGSERKLÄRUNG

Gemas der Verordnung (EG) Nr. 305/2011

n.: 229CPR13.07



- Eindeutiger Identifikationscode des Produktes - Typ:
30018HR03
EN 14785:2006
- Modell und/oder Losnr. und/oder Seriennr. (Art.11-4):
Sphere C Decò
- Vorgesehene Verwendung des Produktes in Übereinstimmung mit der geltenden harmonisierten technischen Spezifikation:
Mit Holzpellets befeuerte Warmerzeuger für den Wohnbereich.
- Name oder registriertes Warenzeichen des Herstellers (Art 11-5):
Ravelli
Aico S.p.A.
Via A. Kupfer, 31
25036 Palazzolo s/O (Bs) Italia
- Name und Adresse des Auftragnehmers (Art 12-2):

- System zur Bewertung und Überprüfung der Leistungsbestandigkeit (Anlage 5):
System 3, System 4
- Benanntes Labor, Nummer des Prüfberichts:
TÜV Rheinland Energy GmbH (NB 2456), K28502020T1
- Erklärte Leistungen

Harmonisierte technische Spezifikation	EN 14785:2006
Wesentliche Merkmale	Leistungen
Brandschutz	
Feuerbeständigkeit	A1
Abstand von brennbarem Material	Mindestabstand (mm): Rückseite = 100 Seite = 200 Vorderseite = 800 Himmel = -- Boden = 0
Gefahr Brennstoffaustritt	Konform
Emission von Verbrennungsprodukten (a13% of O₂)	<i>Nennleistung</i> CO 0,002 % - 29 mg/Nm ³ NOx 146 mg/Nm ³ OGC 1 mg/Nm ³ PM 14 mg/Nm ³ <i>Reduzierte Leistung</i> CO 0,020 % - 248 mg/Nm ³ OGC 9 mg/Nm ³
Oberflächentemperatur	Konform
Elektrische Sicherheit	Konform
Zugänglichkeit und Reinigung	Konform
Maximaler Betriebsdruck	--
Rauchgastemperatur <i>nennleistung</i>	188 °C
Mechanische Festigkeit (um den Kamin zu tragen)	NPD
<i>Nennleistung</i>	10,8 kW
<i>Der Umgebung gelieferte Leistung</i>	10,8 kW
<i>Dem Wasser gelieferte Leistung</i>	--
Wirkungsgrad	η 89 % <i>Nennleistung</i> η 91,8 % <i>Reduzierte Leistung</i>

- Die Leistung des Produktes gemas den Punkten 1 und 2 entspricht der erklärten Leistung nach Punkt 8. Die vorliegende Leistungserklärung wird unter ausschliesslicher Verantwortung des Herstellers erlassen, siehe Punkt 4.

Geschäftsführer des Herstellers **Claudio Mezzalira, Operations Manager**

Austellungsort

Palazzolo sull'Oglio

Datum **22/10/2020**

Unterschrift

LEISTUNGSERKLÄRUNG
 Gemas der Verordnung (EG) Nr. 305/2011
n.: 227CPR13.07



1. Eindeutiger Identifikationscode des Produktes - Typ:
30013HR01
EN 14785:2006
2. Modell und/oder Losnr. und/oder Seriennr. (Art.11-4):
Sphere C Steel
3. Vorgesehene Verwendung des Produktes in Ubereinstimmung mit der geltenden harmonisierten technischen Spezifikation:
Mit Holzpellets befeuerte Warmerzeuger fur den Wohnbereich.
4. Name oder registriertes Warenzeichen des Herstellers (Art 11-5):
Ravelli
Aico S.p.A.
Via A. Kupfer, 31
25036 Palazzolo s/O (Bs) Italia
5. Name und Adresse des Auftragnehmers (Art 12-2):

6. System zur Bewertung und Uberprufung der Leistungsbestandigkeit (Anlage 5):
System 3, System 4
7. Benanntes Labor, Nummer des Prufberichts:
TÜV Rheinland Energy GmbH (NB 2456), K28502020T1
8. Erklärte Leistungen

Harmonisierte technische Spezifikation	EN 14785:2006
Wesentliche Merkmale	Leistungen
Brandschutz	
Feuerbestandigkeit	A1
Abstand von brennbarem Material	Mindestabstand (mm): Ruckseite = 100 Seite = 200 Vorderseite = 800 Himmel = -- Boden = 0
Gefahr Brennstoffaustritt	Konform
Emission von Verbrennungsprodukten (a13% of O₂)	<i>Nennleistung</i> CO 0,002 % - 29 mg/Nm ³ NOx 146 mg/Nm ³ OGC 1 mg/Nm ³ PM 14 mg/Nm ³ <i>Reduzierte Leistung</i> CO 0,020 % - 248 mg/Nm ³ OGC 9 mg/Nm ³
Oberflachentemperatur	Konform
Elektrische Sicherheit	Konform
Zugänglichkeit und Reinigung	Konform
Maximaler Betriebsdruck	--
Rauchgastemperatur <i>nennleistung</i>	188 °C
Mechanische Festigkeit (um den Kamin zu tragen)	NPD
<i>Nennleistung</i>	10,8 kW
<i>Der Umgebung gelieferte Leistung</i>	10,8 kW
<i>Dem Wasser gelieferte Leistung</i>	--
Wirkungsgrad	η 89 % <i>Nennleistung</i> η 91,8 % <i>Reduzierte Leistung</i>

9. Die Leistung des Produktes gemas den Punkten 1 und 2 entspricht der erklarten Leistung nach Punkt 8. Die vorliegende Leistungserklärung wird unter ausschliesslicher Verantwortung des Herstellers erlassen, siehe Punkt 4.

Geschäftsführer des Herstellers **Claudio Mezzalira, Operations Manager**

Austellungsort

Palazzolo sull'Oglio

Datum **22/10/2020**

Unterschrift

LEISTUNGSERKLÄRUNG
 Gemas der Verordnung (EG) Nr. 305/2011
n.: 228CPR13.07



1. Eindeutiger Identifikationscode des Produktes - Typ:
20043HR03
EN 14785:2006
2. Modell und/oder Losnr. und/oder Seriennr. (Art.11-4):
Sphere V Decò
3. Vorgesehene Verwendung des Produkts in Übereinstimmung mit der geltenden harmonisierten technischen Spezifikation:
Mit Holzpellets befeuerte Warmerzeuger für den Wohnbereich.
4. Name oder registriertes Warenzeichen des Herstellers (Art 11-5):
Ravelli
Aico S.p.A.
Via A. Kupfer, 31
25036 Palazzolo s/O (Bs) Italia
5. Name und Adresse des Auftragnehmers (Art 12-2):

6. System zur Bewertung und Überprüfung der Leistungsbestandigkeit (Anlage 5):
System 3, System 4
7. Benanntes Labor, Nummer des Prüfberichts:
TÜV Rheinland Energy GmbH (NB 2456), K28502020T1
8. Erklärte Leistungen

Harmonisierte technische Spezifikation	EN 14785:2006
Wesentliche Merkmale	Leistungen
Brandschutz	
Feuerbestandigkeit	A1
Abstand von brennbarem Material	Mindestabstand (mm): Rückseite = 100 Seite = 200 Vorderseite = 800 Himmel = -- Boden = 0
Gefahr Brennstoffaustritt	Konform
Emission von Verbrennungsprodukten (a13% of O₂)	<i>Nennleistung</i> CO 0,002 % - 29 mg/Nm ³ NOx 146 mg/Nm ³ OGC 1 mg/Nm ³ PM 14 mg/Nm ³ <i>Reduzierte Leistung</i> CO 0,020 % - 248 mg/Nm ³ OGC 9 mg/Nm ³
Oberflächentemperatur	Konform
Elektrische Sicherheit	Konform
Zugänglichkeit und Reinigung	Konform
Maximaler Betriebsdruck	--
Rauchgastemperatur <i>nennleistung</i>	188 °C
Mechanische Festigkeit (um den Kamin zu tragen)	NPD
<i>Nennleistung</i>	10,8 kW
<i>Der Umgebung gelieferte Leistung</i>	10,8 kW
<i>Dem Wasser gelieferte Leistung</i>	--
Wirkungsgrad	η 89 % <i>Nennleistung</i> η 91,8 % <i>Reduzierte Leistung</i>

9. Die Leistung des Produktes gemas den Punkten 1 und 2 entspricht der erklärten Leistung nach Punkt 8. Die vorliegende Leistungserklärung wird unter ausschliesslicher Verantwortung des Herstellers erlassen, siehe Punkt 4.

Geschäftsführer des Herstellers **Claudio Mezzalira, Operations Manager**

Austellungsort

Palazzolo sull'Oglio

Datum

22/10/2020

Unterschrift

LEISTUNGSERKLÄRUNG
 Gemas der Verordnung (EG) Nr. 305/2011
n.: 226CPR13.07



1. Eindeutiger Identifikationscode des Produktes - Typ:
20030HR01
EN 14785:2006
2. Modell und/oder Losnr. und/oder Seriennr. (Art.11-4):
Sphere V Steel
3. Vorgesehene Verwendung des Produkts in Übereinstimmung mit der geltenden harmonisierten technischen Spezifikation:
Mit Holzpellets befeuerte Warmerzeuger für den Wohnbereich.
4. Name oder registriertes Warenzeichen des Herstellers (Art 11-5):
Ravelli
Aico S.p.A.
Via A. Kupfer, 31
25036 Palazzolo s/O (Bs) Italia
5. Name und Adresse des Auftragnehmers (Art 12-2):

6. System zur Bewertung und Überprüfung der Leistungsbestandigkeit (Anlage 5):
System 3, System 4
7. Benanntes Labor, Nummer des Prüfberichts:
TÜV Rheinland Energy GmbH (NB 2456), K28502020T1
8. Erklärte Leistungen

Harmonisierte technische Spezifikation	EN 14785:2006
Wesentliche Merkmale	Leistungen
Brandschutz	
Feuerbestandigkeit	A1
Abstand von brennbarem Material	Mindestabstand (mm): Rückseite = 100 Seite = 200 Vorderseite = 800 Himmel = -- Boden = 0
Gefahr Brennstoffaustritt	Konform
Emission von Verbrennungsprodukten (a13% of O₂)	<i>Nennleistung</i> CO 0,002 % - 29 mg/Nm ³ NOx 146 mg/Nm ³ OGC 1 mg/Nm ³ PM 14 mg/Nm ³ <i>Reduzierte Leistung</i> CO 0,020 % - 248 mg/Nm ³ OGC 9 mg/Nm ³
Oberflächentemperatur	Konform
Elektrische Sicherheit	Konform
Zugänglichkeit und Reinigung	Konform
Maximaler Betriebsdruck	--
Rauchgastemperatur <i>nennleistung</i>	188 °C
Mechanische Festigkeit (um den Kamin zu tragen)	NPD
<i>Nennleistung</i>	10,8 kW
<i>Der Umgebung gelieferte Leistung</i>	10,8 kW
<i>Dem Wasser gelieferte Leistung</i>	--
Wirkungsgrad	η 89 % <i>Nennleistung</i> η 91,8 % <i>Reduzierte Leistung</i>

9. Die Leistung des Produktes gemas den Punkten 1 und 2 entspricht der erklärten Leistung nach Punkt 8. Die vorliegende Leistungserklärung wird unter ausschlieslicher Verantwortung des Herstellers erlassen, siehe Punkt 4.

Geschäftsführer des Herstellers **Claudio Mezzalira, Operations Manager**

Austellungsort

Palazzolo sull'Oglio

Datum

22/10/2020

Unterschrift

**EG-CONFORMITEITSVERKLARING
DECLARACIÓN DE CONFORMIDAD UE**



**KONFORMITÄTS ERKLÄRUNG EG
DECLARAÇÃO DE CONFORMIDADE UE**



(DoC)

Fabrikant: Aico S.p.A.
Hersteller: Via A. Kupfer, 31
Fabricante: 25036 Palazzolo s/O (Bs) – Italy
Fabricante: ph: +39 030 74 02 939, e-mail: info@ravelligroup.it

VERKLAART dat de verklaring van overeenstemming uitgegeven wordt op onze eigen verantwoordelijkheid voor het volgende product:

ERKLÄRT, dass die Konformitätserklärung in alleiniger Verantwortung ausgestellt ist und sich auf das folgende Produkt bezieht:

DECLARA que la declaración de conformidad se emite bajo nuestra única responsabilidad y pertenece al siguiente producto:

DECLARA que emitii a declaração de conformidade sob a sua própria responsabilidade para o seguinte produto:

Producttype	Pelletkachel
Produkttyp	Pelletöfen
Tipo de producto	Estufas de pellet
Tipo de produto	Fogão da pelota
Merk	
Marke	
Marca	Ravelli
Marca	
Model	
Modell	Sphere C Déco, Sphere C Steel, Sphere V Déco, Sphere V Steel
Modelo	
Modelo	

Het object van de bovengenoemde verklaring is on overeenstemming met de relevante harmonisatiewetgeving van de Unie:

Das vorhergehend erläuterte Produkt der Konformitätserklärung entspricht den einschlägigen Harmonisierungsrechtsvorschriften der EU:

El objeto de la declaración descrita anteriormente es conforme a la legislación comunitaria de armonización pertinente:

O objeto da declaração acima mencionada está em conformidade com a legislação comunitária relevante aplicável em matéria de harmonização:

- 2014/53/EU, RED
- 2011/65/EU, 2015/863/EU, 2017/2102/EU, RoHS
- 2009/125/EC, Ecodesign

Er werden de volgende geharmoniseerde normen en technische specificaties toegepast:

Es gelten die folgenden harmonisierenden Standards und technischen Spezifikationen:

Se han aplicado los siguientes estándares y especificaciones técnicas:

Foram aplicadas as seguintes normas harmonizadas e especificações técnicas:

EN 55014-1	EN 60335-1			
EN 55014-2	EN 60335-2-102			
EN 61000-3-2	EN 62233	EN 50581	(EU) 2015/1185	ETSI EN 300220-1
EN 61000-3-3				

Palazzolo Sull'Oglio (BS), ITALY
31/01/2020

(Claudio Mezzalana, Operations Manager)

Sommario	
Vorwort	12
IDENTIFIZIERUNG	13
<i>Identifizierung des Ofens</i>	13
<i>Identifizierung des Herstellers</i>	13
<i>Bezugsnormen</i>	13
<i>Fernsteuerung: Zusammenfassende Konformitätserklärung (DoC)</i>	13
GARANTIE	14
<i>Garantiezertifikat</i>	14
<i>Garantiebedingungen</i>	14
<i>Garantieregistrierung</i>	14
<i>Info und Probleme</i>	14
ALLGEMEINE INFORMATIONEN	15
<i>Lieferung und Aufbewahrung</i>	15
<i>Sprache</i>	15
<i>Im Handbuch verwendete Symbole</i>	15
SICHERHEIT	15
<i>Allgemeine sicherheitshinweise</i>	15
<i>Restrisiken</i>	16
BESCHREIBUNG DES OFENS	17
<i>Vorgesehener Gebrauch</i>	17
<i>Vernünftigerweise vorhersehbare Fehlanwendung</i>	17
<i>Pflichten und Verbote</i>	18
<i>Eigenschaften des Brennstoffs</i>	19
<i>Nicht zulässige Brennstoffe</i>	19
TECHNISCHE MERKMALE	20
<i>Abmessungen</i>	21
<i>Technische Tafel Sphere V Déco e Sphere V Steel</i>	21
<i>Technische Tafel Sphere C Déco e Sphere C Steel</i>	22
<i>Hauptbauteile</i>	23
<i>Beschreibung der Operation</i>	23
<i>Den Kraftstoff nachfüllen</i>	23
<i>Die Majolikas (falls vorgesehen)</i>	24
TRANSPORT UND INSTALLATION	25
<i>Sicherheitshinweise für Transport und Installation</i>	25
<i>Vorbereitungen für das Rauchabzugssystem</i>	26
<i>Installation</i>	27
ANSCHLÜSSE	30
<i>Verbindung Rauchfang</i>	30
<i>Kanalisation</i>	31
<i>Anschluss von Temperaturfühler oder externem Thermostat</i>	31
<i>Prüfung und Inbetriebnahme</i>	32
<i>Elektrischer Anschluss Sphere C Déco e Sphere C Steel</i>	32
<i>Elektrischer Anschluss Sphere V Déco e Sphere V Steel</i>	33
STEUERUNG UND VERWENDUNG	34
<i>Beschreibung des Bedienfeldes</i>	34
<i>Beschreibung des PDAs:</i>	35
<i>Beschreibung des Displays</i>	35
<i>Einstellung von Datum und Uhrzeit</i>	36
VERWENDUNGSVERFAHREN	37
<i>Prüfungen vor der Inbetriebnahme</i>	37
<i>Befüllen der Schnecke</i>	37
<i>Befüllen der Schnecke</i>	37
<i>Was ist bei einem Alarm "Stromausfall" zu tun?</i>	38
<i>Temperatur- und Leistungseinstellung</i>	38

BETRIEBSPHASEN DES OFENS	38
<i>Sequenz der Einschaltphasen</i>	38
<i>Die Modulation.....</i>	38
<i>Beschreibung der Menü-Funktionen.....</i>	38
<i>Doppelt Kanal</i>	43
<i>Schematische Zusammenfassung der Betriebsphasen des Ofens</i>	47
WARTUNG	50
<i>Sicherheitshinweise für die Wartung</i>	50
<i>Reinigung.....</i>	50
<i>Außergewöhnliche Wartung.....</i>	52
LAGERUNG UD ENTSORGUNG	55
<i>Entsorgung</i>	55
FALLSTUDIE STÖRUNGEN.....	55
<i>Der Ofen funktioniert nicht.....</i>	55
<i>Schwieriges Anzünden</i>	55
<i>Rauchgasleck</i>	55
<i>Das Fenster wird leicht schmutzig.</i>	55
<i>Stilllegung (Ende der Saison)</i>	55

Vorwort

Sehr geehrter Kunde, vielen Dank, dass Sie sich für unseren Ofen entschieden haben.

Bitte lesen Sie diese Anleitung sorgfältig durch, bevor Sie sie installieren und benutzen, um alle Funktionen bestmöglichst und in absoluter Sicherheit nutzen zu können. Sie enthält alle Informationen, die für eine ordnungsgemäße Installation, Inbetriebnahme, Gebrauch, Reinigung, Wartung usw. erforderlich sind.

Bewahren Sie diese Anleitung, nachdem sie sie aufmerksam gelesen haben, griffbereit auf.

Im Falle von fehlerhafter Installation und Wartung sowie unsachgemäßem Gebrauch des Produkts übernimmt der Hersteller keinerlei Verantwortung für Schäden, die durch die Verwendung des Ofens verursacht werden können.

Für weitere Informationen wenden Sie sich bitte an den autorisierten Kundendienst von Ravelli.

Alle Rechte vorbehalten. Kein Teil dieser Bedienungsanleitung darf ohne ausdrückliche schriftliche Genehmigung des Herstellers durch elektronische oder mechanische Mittel, einschließlich Fotokopien, Registrierungen oder andere Speichersysteme, zu anderen Zwecken als dem persönlichen Gebrauch des Käufers reproduziert oder übertragen werden.

IDENTIFIZIERUNG
Identifizierung des Ofens
Produkttypologie

Pelletofen

Modell

Sphere V Déco - Sphere C Déco - Sphere V Steel - Sphere C Steel

Identifizierung des Herstellers
Hersteller

 AICO S.p.A.
 Via Kupfer, 31 - 25036 Palazzolo sull'Oglio (BS) ITALY
 Tel. +39 030 7402939
 Fax +39 030 7301758
 www.ravelligroup.it
 info@ravelligroup.it

Bezugsnormen

Die Öfen Sphere V Déco, Sphere C Déco, Sphere V Steel, Sphere C Steel, die Gegenstand dieser Anleitung sind, sind konform mit den folgenden Verordnungen:

 305/2011 VERORDNUNG BAUPRODUKTE
 und die folgenden Richtlinien
 2014/53/EU (RED)
 2011/65/EU 2015/863/EU, 2017/2102/EU, (RoHS)
 2009/125/EG (Ökodesign)

Und die folgenden harmonisierten Normen und/oder technischen Spezifikationen wurden angewandt:

DE 14785; DE 55014-1; DE 55014-2; DE 61000-3-2; DE 61000-3-3; DE 60335-1; DE 60335-2-102; DE 62233; DE 50581; ETSI EN 300220-1

Bei der Installation des Geräts müssen alle örtlichen Vorschriften, einschließlich derer, die sich auf nationale und europäische Normen beziehen, eingehalten werden.

Fernsteuerung: Zusammenfassende Konformitätserklärung (DoC)

Der Hersteller Aico S.p.A. erklärt, dass die Fernbedienung mit dem Markenzeichen Ravelli und dem Modell PNET00003 (Palm Touch) in Übereinstimmung mit den relevanten Harmonisierungsgesetzen der Union ist: 2014/53/EU (ROT), und dass die folgenden harmonisierten Normen und/oder technischen Spezifikationen angewendet wurden: ETSI EN 301 489-3, ETSI EN 301 489-1, EN 60950-1 A11+A1+A12+AC+A2, EN 62479.

Diese Erklärungen können im vollständigen Format auf der Website www.ravelligroup.it abgerufen werden.

$P_{IN,nom}$	Nennwärmebelastung (max)	$P_{IN,part}$	Nennwärmebelastung (min)
P_{nom}	Nominale Leistung	P_{part}	Minimale Leistung
CO_{nom}	CO bei Nennwärmeleistung	CO_{part}	CO bei Teillast
η_{nom}	Wirkungsgrad bei Nennwärmeleistung	η_{part}	Wirkungsgrad bei Teillast
p_{nom}	Mindestförderdruck	T	Nennwärmeleistung
230 V - 50 Hz	Stromversorgung		
Abstand von brennbaren Materialien			
d_{S-L}	Linke Seite	d_C	Decke
d_{S-R}	Rechte Seite	d_F	Vorderseite
d_R	Rückseite	d_B	Fußboden

Model: Sphere C Steel			
APPARECCHIO PER IL RISCALDAMENTO DOMESTICO ALIMENTATO A PELLETTI DI LEGNO RESIDENTIAL SPACE HEATING APPLIANCE FIRED BY WOOD PELLETS APPAREIL DE CHAUFFAGE DOMESTIQUE A CONVECTION A GRANULES DE BOIS APARATO DE CALEFACCION DOMESTICA ALIMENTADO CON PELLETS DE MADERA HUISHOUDELIJKE RUIMTEVERWARMINGSTOEESTELLEN GESTOOKT MET GEPERST HOUT RAUMHEIZER ZUR VERFEUERUNG VON HOLZPELLETS			
$P_{IN,nom}$	12,1 kW	$P_{IN,part}$	5,3 kW
P_{nom}	10,8 kW	P_{part}	4,9 kW
$CO_{nom}(13\%O_2)$	0,002 %	$CO_{part}(13\%O_2)$	0,020 %
η_{nom}	89,0 %	η_{part}	91,8 %
p_{nom}	10 Pa	W	0,1 mbar
T_{nom}	188 °C	W	250 W
230 V 50 Hz			
Usare solo il combustibile raccomandato: Use only recommended fuel: Utilizer seulement les combustibles recommandés: Use solo el combustible recomendado: Gebruik alleen de aanbevolen brandstof: Nur empfohlenes Brennmaterial verwenden:		Pellet di legno Wood pellet Granulee de bois Pellet de madera Holzpellet Holzpellets Ø 6 mm	
Leggere le istruzioni d'uso / Read and follow the operating manual / Lire et suivre le mode d'emploi / Lea y respete le manual de operation / Lees en volg de handleiding voor bediening / Bitte lesen und befolgen Sie die Montage und Nutzungsanweisungen			
Distanza minima da materiali infiammabili Minimum distance from flammable materials Distance moindre de matériels inflammables Distancia minima de materiales inflamables Minimale afstand van brandbare materialen Mindestabstand zu brennbaren Materialien		d_{S-R} d_{S-L} d_R d_C d_F d_B	200 mm 200 mm 100 mm n.d. mm 800 mm 0 mm
D.o.P. n° 227CPR13.07 (Notified Body 2456)			
EN 14785:2006			
Anno di produzione: 2020			

GARANTIE

Garantiezertifikat

Ravelli dankt Ihnen für Ihr Vertrauen eines seiner Produkte erstanden zu haben und lädt den Käufer dazu ein:

- die Anweisungen für Installation, Gebrauch und Wartung des Produkts zu lesen;
- sich die unten aufgeführten Garantiebedingungen anzusehen.

Garantiebedingungen

Die Garantie wird dem Kunden vom Händler gemäß den gesetzlichen Bestimmungen zuerkannt.

Der Händler erkennt die Garantie nur an, wenn das Produkt nicht manipuliert und die Installation normgerecht und gemäß den Anweisungen des Herstellers ausgeführt wurde.

Die eingeschränkte Garantie deckt Mängel an Fertigungsmaterialien, sofern das Produkt nicht durch unsachgemäßen Gebrauch, Vernachlässigung, unsachgemäße Handhabung, falsche Verbindung, Manipulation und Installationsfehler beschädigt wurde.

Die Garantie erlischt ebenfalls, wenn auch nur eine in diesem Handbuch aufgeführte Vorschrift nicht eingehalten wird.

Von der Garantie ausgeschlossen sind:

- die feuerfesten Steine der Brennkammer;
- das Fenster der Tür;
- die Dichtungen;
- die Lackierung;
- das Brenngitter aus rostfreiem Stahl oder Gusseisen;
- der Widerstand;
- die Majolika;
- die ästhetischen Teile
- eventuelle Beschädigungen infolge von fehlerhafter Installation und/oder Verwendung des Produktes und/oder Nachlässigkeit des Verbrauchers.

Die Verwendung von pellet von schlechter Qualität oder eines anderen nicht zugelassenen Brennstoffs kann Produktbestandteile beschädigen, was zum Verfall des Garantieanspruchs für sie führt und den Hersteller seiner Verantwortung enthebt.

Es wird daher empfohlen, pellet von guter Qualität zu verwenden, das den in den entsprechenden Kapiteln beschriebenen Merkmalen entspricht.

Alle Schäden durch den Transport sind nicht von der Garantie gedeckt. Daher wird empfohlen, die Ware beim Empfang sorgfältig zu prüfen und den Händler unverzüglich über eventuelle Schäden zu informieren.

Garantieregistrierung



Um die Garantie zu aktivieren, müssen Sie das Produkt im Garantieportal auf der Website www.ravelligroup.it registrieren, indem Sie Ihre Daten und den Kaufbeleg eingeben.

Info und Probleme

Die von Ravelli autorisierten Händler verfügen über ein Netz von Kundendienstzentren, die dazu ausgebildet sind, die Kundenbedürfnisse zu erfüllen. Für eventuelle Informationen bzw. Kundendienstanfragen bitten wird den Kunden, den eigenen Händler oder den technischen Kundendienst zu kontaktieren.

ALLGEMEINE INFORMATIONEN

Lieferung und Aufbewahrung

Die Bedienungsanleitung wird in Papierform mitgeliefert.

Diese mit dem Ofen mitgelieferte Bedienungsanleitung muss aufbewahrt werden, damit es vom Benutzer problemlos konsultiert werden kann.

Die Anleitung ist integrierender Bestandteil für die Sicherheit und muss folglich:

- **in gutem Zustand aufbewahrt werden** (in allen seinen Teilen). Sollte es verloren gehen oder beschädigt werden, ist unverzüglich eine Kopie angefordert werden;
- **sie muss den Ofen bis zur Verschrottung begleiten** (auch im Falle von Verstellungen, Verkauf, Verleih, Vermietung, usw.).

Der Hersteller übernimmt keine Verantwortung für den unsachgemäßen Gebrauch des Ofens und / oder Schäden, die durch Eingriffe verursacht werden, die nicht in der technischen Dokumentation behandelt werden.



Sprache

Die originale Bedienungsanleitung wurde in italienischer Sprache verfasst.

Für eventuelle Übersetzungen in andere Sprachen muss die Original als Ausgangssprache verwendet werden.

Der Hersteller ist für die in den Originalanweisungen enthaltenen Informationen verantwortlich; die Übersetzungen in andere Sprachen können nicht vollständig geprüft werden. Wenn also eine Inkongruenz festgestellt wird, muss der Originaltext als Bezug verwendet werden bzw. das technische Dokumentationsbüro des Herstellers kontaktiert werden.

Im Handbuch verwendete Symbole

Symbol	Definition
	Verwendetes Symbol, um besonders wichtige Informationen im Handbuch hervorzuheben. Die Informationen betreffen auch die Sicherheit der Benutzer, die an der Nutzung des Ofens beteiligt sind.
	Verwendetes Symbol für die Identifizierung wichtiger Hinweise für die Sicherheit des Benutzers und/oder des Ofens.

SICHERHEIT

Allgemeine sicherheitshinweise



Dieses Handbuch muss vor der Installation und der Nutzung des Ofens aufmerksam gelesen werden. Die Nichtbeachtung der in dieser Anleitung aufgeführten Vorschriften kann zum Verfall der Garantie führen und/oder Personen- und Sachschäden verursachen.



Den Ofen nicht als Verbrennungsanlage oder auf eine beliebige andere Art benutzen als diejenige, für die es entwickelt wurde.



Nur pellet als Brennstoff verwenden. Es ist strikt verboten, flüssigen Brennstoff zu verwenden.



Es ist verboten, den Ofen in Betrieb zu nehmen, wenn die Tür oder der Aschekasten geöffnet bzw. das Fenster beschädigt sind. Die Tür darf nur während der Einschaltung und für das Nachfüllen geöffnet werden.



DiewarmenOberflächendesOfensniemalsohneentsprechende Schutzausrüstungen berühren, um Verbrennungen zu vermeiden. Wenn der Ofen in Betrieb ist, erreichen die Außenoberflächen bei Berührung sehr hohe Temperaturen.



Es ist verboten, nicht autorisierte Änderungen am Ofen vorzunehmen.

- ! Die Installation, die Prüfung der Anlage, die Prüfung des Betriebs und die erste Eichung des Ofens dürfen nur vom qualifizierten und autorisierten Personal ausgeführt werden
- ! Der Ofen muss an einem einzelnen Rauchfang angeschlossen werden, der den vom Hersteller erklärten Zug garantiert und der die im Nutzerland vorgeschriebenen Installationsnormen erfüllt.
- ! Der Raum, in dem der Ofen installiert ist, muss mit einem Lufteinlass ausgestattet sein.
- ! Vor dem Gebrauch des Ofens muss man die Position und Funktion der Steuerungen genau kennen.
- ! Wenn der Rauchfang Feuer fängt, die Feuerwehr rufen.
- ! Nur originale Ersatzteile verwenden. Jede Beschädigung und/oder das nicht von Ravelli autorisierte Auswechseln kann zu Gefahren für den Benutzer führen.
- ! Im Fall von besonders ungünstigen Wetterbedingungen könnten Sicherheitssysteme einschreiten, die ein Abschalten der Heizung zur Folge haben. Schalten Sie auf keinen Fall die Sicherheitssysteme ab.
- ! Für den direkten Anschluss an das Stromnetz muss eine Vorrichtung vorgesehen werden, die die Trennung vom Netz gewährleistet, mit einem Kontaktöffnungsabstand, der die vollständige Trennung unter Überspannungsbedingungen der Kategorie III gemäß den Installationsregeln ermöglicht.

Restrisiken

Der Ofen wurde derart konzipiert, dass die grundlegenden Sicherheitsanforderungen für den Benutzer garantiert sind.

Die Sicherheit wurde so weit wie möglich in die Konstruktion und den Aufbau des Ofens integriert.

Für jedes Restrisiko wird eine Beschreibung des Risikos und der Zone oder des Teils, der Gegenstand des Restrisikos ist, abgegeben (es sei denn, es handelt sich um ein Restrisiko, das den gesamten Ofen betrifft). Es werden auch verfahrensbezogene Informationen zur Verfügung gestellt, wie das Risiko vermieden werden kann und über die ordnungsgemäße Verwendung der vom Hersteller vorgegebenen und vorgeschriebenen Schutzausrüstungen.

Restrisiko	Beschreibung und verfahrensbezogene Informationen
Verbrennungsgefahr 	Wenn der Ofen in Betrieb ist kann er, vor allem an den Außenflächen, bei Berührung sehr hohe Temperaturen annehmen. Daher vorsichtig vorgehen, um Verbrennungen zu verhindern und eventuell entsprechende Schutzausrüstungen verwenden. Zum Öffnen der Tür für das Nachfüllen und für die Einstellung der Primärluft den mitgelieferten Handschuh verwenden.

BESCHREIBUNG DES OFENS

Vorgesehener Gebrauch

Das betreffende Gerät ist bestimmt für:

Tätigkeit	Zulässiger Brennstoff	nicht zulässig	Umgebung
Heizung der Wohnräume durch die Verbrennung von:	pellet	Jeder andere als der zulässige Brennstoff	Privat oder kommerziell

- Ofen ist so entworfen und gebaut, dass er sicher funktioniert, wenn:
- er nach den spezifischen Regeln von qualifiziertem Personal installiert wird;
 - innerhalb der im Vertrag und in diesem Handbuch angegebenen Grenzen verwendet wird;
 - die Prozeduren der Bedienungsanleitung befolgt werden;
 - die ordentliche Wartung innerhalb der angegebenen Zeiten und in der angegebenen Weise ausgeführt wird;
 - die außerordentliche Wartung im Bedarfsfall unverzüglich durchgeführt wird;
 - keine Sicherheitsvorrichtungen entfernt und / oder ausgeschlossen werden.

 Der Ofen muss für den Gebrauch eingesetzt werden, für den er spezifisch entworfen wurde.

Vernünftigerweise vorhersehbare Fehlanwendung

Die vernünftigerweise vorhersehbare Fehlanwendung wird im Folgenden aufgeführt:

- Gebrauch des Ofens als Verbrennungsanlage;
- Gebrauch des Ofens mit einem anderen Brennstoff als pellet;
- Gebrauch des Ofens mit flüssigen Brennstoffen;
- Gebrauch des Ofens mit offener Tür und herausgezogenem

Aschenkasten.

Jeder Gebrauch des Gerätes, der vom vorgesehenen abweicht, muss zuvor vom Hersteller schriftlich genehmigt werden. Wenn eine solche schriftliche Genehmigung fehlt, ist die Verwendung als „unsachgemäßer Gebrauch“ zu betrachten. Die vertragliche und außervertragliche Haftung des Herstellers ist für Schäden an Personen, Tieren oder Sachen, die durch fehlerhafte Installation, Einstellung, Wartung und unsachgemäßen Gebrauch entstanden sind, ausgeschlossen.

Pflichten und Verbote

Pflichten

Pflichten des Benutzers:

- diese Bedienungsanleitung muss vor Eingriffen am Ofen gelesen werden;
- das Gerät kann von Kindern ab 8 Jahren und Personen mit eingeschränkten physischen, sensorischen oder geistigen Fähigkeiten bzw. ohne Erfahrung oder notwendiges Wissen verwendet werden, vorausgesetzt, dass sie überwacht werden;
- der Ofen muss auf sachgemäße Weise verwendet werden, d.h. nur für die im Abschnitt "VORGESEHENER GEBRAUCH" aufgeführten Anwendungen;
- es ist strikt verboten, für die Zündung flüssigen entflammbaren Brennstoff zu verwenden;
- nicht hitzebeständige und/oder entflammbare Gegenstände müssen in ausreichendem Sicherheitsabstand gehalten werden;
- der Ofen darf einzig und allein mit Holz gespeist werden, das die in der vorliegenden Anleitung angegebenen Merkmale besitzt;
- der Ofen muss an einem Rauchfang angeschlossen werden, der den Normen entspricht;
- der Ofen muss über einen Schlauch oder Lufteinlass von außen an den Abzug angeschlossen werden;
- die Wartungseingriffe müssen immer bei ausgeschaltetem Ofen ausgeführt werden;
- die Reinigungseingriffe müssen mit den in der Anleitung angegebenen Fristen ausgeführt werden;
- es müssen die originalen Ersatzteile des Herstellers verwendet werden.

Verbote

Der Benutzer darf nicht:

- ohne Autorisierung die Sicherheitsvorrichtungen entfernen oder verändern;
-

- aus eigener Initiative Eingriffe oder Manöver ausführen, die nicht in seinen Kompetenzbereich fallen bzw. die die eigene Sicherheit oder die anderer Personen gefährden;
- andere Brennstoffe als pellet oder die für die Zündung empfohlenen verwenden,
- den Ofen als Verbrennungsanlage verwenden;
- während des Betriebs entflammbare oder explosive Stoffe in der Nähe des Ofens verwenden;
- den Ofen mit offener Tür und/oder beschädigtem Fenster verwenden;
- die Öffnungen für den Verbrennungslufteinlass und den Rauchauslass verschließen;
- den Ofen zum Trocknen von Wäsche verwenden;
- einige Bauteile des Ofens auswechseln oder verändern.

Eigenschaften des Brennstoffs

Die Holzpellet ist ein Brennstoff, der aus gepresstem Holzstägemehl besteht, oft von der Bearbeitung Fetzen Schreiner gewonnen. Das verwendete Material darf keine Fremdstoffe wie Leim, Lack oder synthetische Stoffe enthalten.

Das Sägemehl, nach und von Verunreinigungen gereinigt getrocknet worden ist, wird durch eine Matrix Löcher gedrückt: aufgrund des hohen Drucks das Sägemehl erhitzt wird, um die natürliche Bindemittel des Holzes zu aktivieren; Auf diese Weise behält das Pellet seine Form auch ohne künstliche Zusatzstoffe. Die Dichte von Holzpellets variiert je nach Holzart und kann das 1,5- bis 2-fache des natürlichen Holzes überschreiten.

Die Zylinder haben einen Durchmesser von 6 mm und eine Länge von 10 bis 40 mm.

Ihre Dichte beträgt ca. 650 kg / m³. Aufgrund des geringen Wassergehaltes (<10%) haben sie einen hohen Energiegehalt.

Die UNI EN ISO 17225-2: 2014 (die die Norm EN PLUS ersetzt) definiert die Qualität der Pellets durch die Definition von drei Klassen: A1, A2 und B.

Ravelli empfiehlt die Verwendung von Holzpellets zertifiziert Klasse A1 und A2 nach DIN EN ISO 17225-2: 2014 oder Kurszertifikat DIN PLUS (restriktiver als Klasse A1) oder ÖNORM M 7135.



Das Pellet muss an einem trockenen Ort transportiert und gelagert werden. Bei Kontakt mit Feuchtigkeit quillt werden, damit unbrauchbar: daher ist es notwendig, sie vor Feuchtigkeit zu schützen, sowohl beim Transport und bei der Lagerung. Halten Sie den Kraftstoff in ausreichendem Abstand.

Nicht zulässige Brennstoffe

Es wird empfohlen, folgende Materialien nicht als Brennstoff zu verwenden:

- zu Holz;
- behandeltes Holz (lackiert, gestrichen, geklebt usw.);
- Sägemehl oder Holzspäne;
- flüssige Brennstoffe;
- Kohle oder andere fossile Brennstoffe;
- Kunststoff und Derivate;
- behandeltes Papier und Pappe;
- Abfall;
- Kraftstoffe, die giftige oder umweltschädliche Stoffe freisetzen können.

Die Verwendung dieser Brennstoffe ist verboten, da dadurch Schadstoffe freigesetzt werden, was zu einer schnelleren Beschädigung des Ofens und zu einer Ansammlung von Schmutz im Ofen und im Rauchgasabzug führt, was wiederum Leistungsabfall und Sicherheitsverlust mit sich bringt.



Die von diesen Brennstoffen produzierten Gase sind für die Umwelt und für Ihre Gesundheit gefährlich!



Die Verwendung von Brennstoff, der nicht den obigen Anforderungen entspricht, führt zum Verfall der Garantie.

TECHNISCHE MERKMALE

	U	Sphere V	Sphere C
Energie-Effizienz-Klasse	--	A+	A+
Eingeführte thermische Leistung	kW	5,3 - 12,1	5,3 - 12,1
Heizleistung	kW	4,9 - 10,8	4,9 - 10,8
Leistung	%	91,8 - 89,0	91,8 - 89,0
Stündlicher Verbrauch	kg/h	1,09 - 2,50	1,09 - 2,50
Autonomie	h	11 - 26	11 - 26
Max. Heizvolumen	m ³	255	255
CO mit 13% di O ₂	%	0,020 - 0,002	0,020 - 0,002
	mg/m ³	248 - 29	248 - 29
OGC mit 13% di O ₂	mg/m ³	9 - 1	9 - 1
NO _x mit 13% di O ₂	mg/m ³	126 - 146	126 - 146
PM mit 13% di O ₂	mg/m ³	9 - 14	9 - 14
Temperatur der Rauchgase	°C	105 - 188	105 - 188
Rauchgasdurchsatz	g/s	4,8 - 7,4	4,8 - 7,4
Min. Zug	Pa - mbar	10 - 0,1	10 - 0,1
Stromversorgung	Hz - V	230 - 50	230 - 50
Stromverbrauch max.	W	250	250
Elektrische Leistung im Betrieb	W	57 - 93	61 - 100
Stand-by-Leistung	W	2	2
Ø Lufteintritt	mm	50	50
Ø Rauchaustrittsrohr	mm	80	80
Fassungsvermögen Pelletbehälter	kg	28	28
Saisonale Energieeffizienz	%	85,5	85,3
Art der Raumtemperaturregelung	Mit elektronischer Raumtemperaturregelung und Wochenschaltuhr		
Andere Steuerungsoptionen	Mit Fernsteuerungsoption		

Die angegebenen Daten sind indikativ und nicht verbindlich und können je nach Art und Qualität des verwendeten Holzes variieren. Ravelli behält sich das Recht vor, Änderungen vorzunehmen, um die Leistung der Produkte zu verbessern.

Mindestabstand von entflammaren Materialien	
	Sphere V - Sphere C
R Rechte Seite	200 mm
L Linke Seite	200 mm
B Hinten	100 mm
A Vorn	800 mm

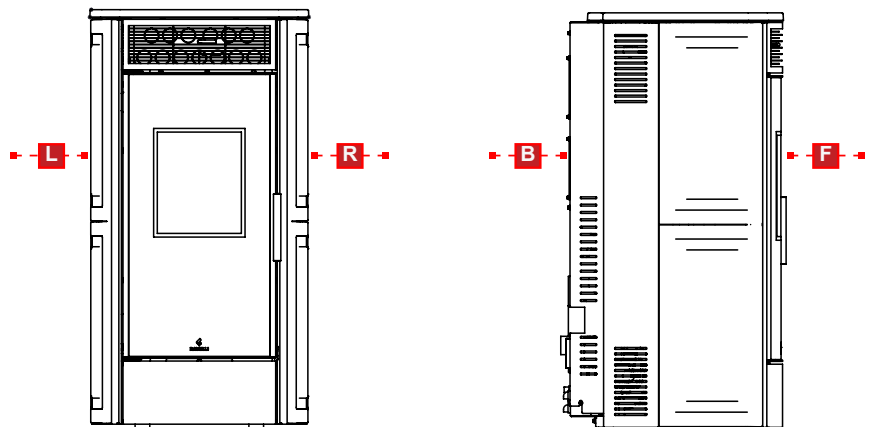

Abmessungen

	Maßeinheit	Sphere V Déco	Sphere C Déco	Sphere V Steel	Sphere C Steel
Höhe	mm	1145	1145	1145	1145
Breite	mm	597	597	597	597
Tiefe	mm	599	599	599	599
Leergewicht	kg	190	200	180	190

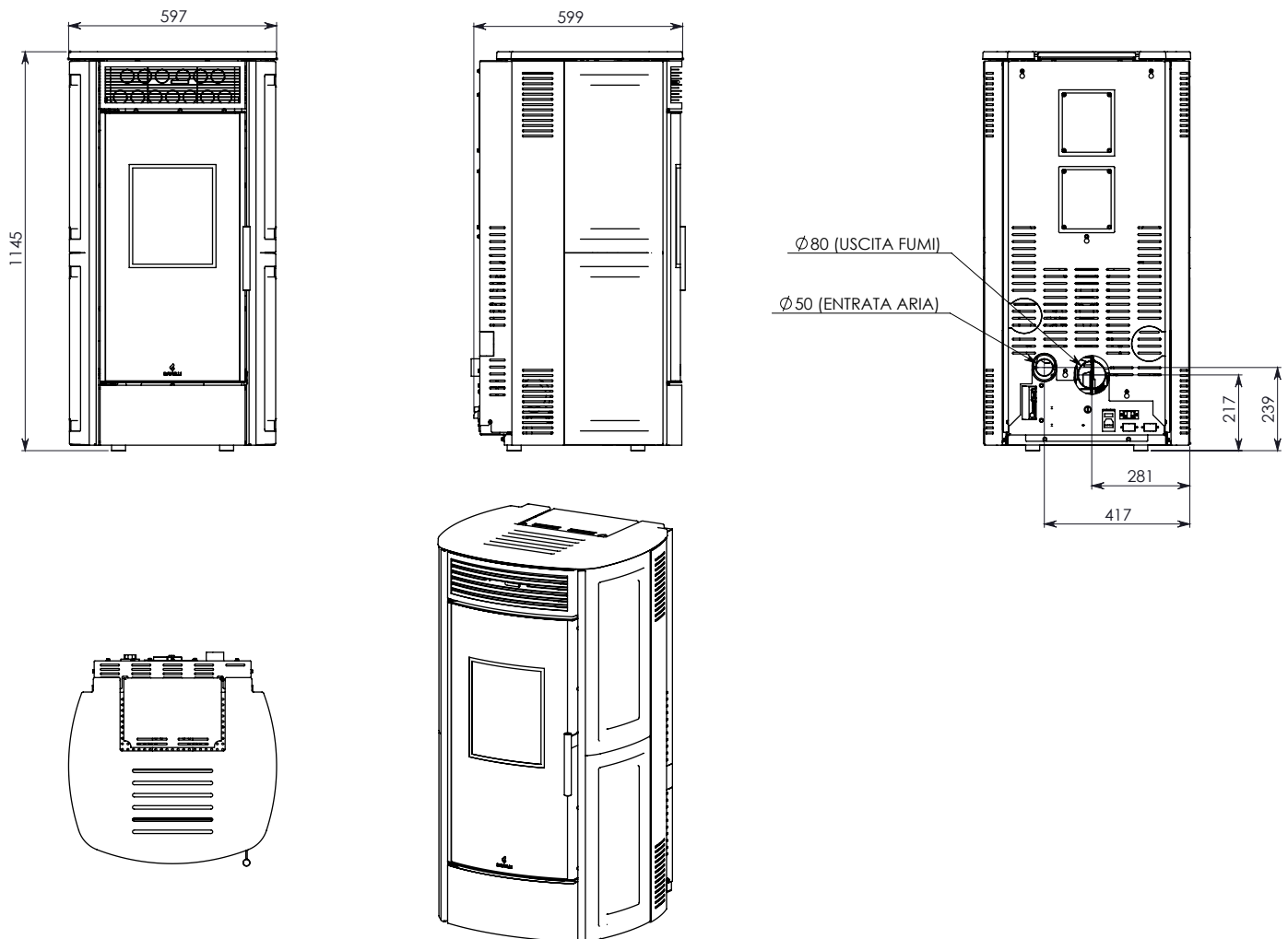
Technische Tafel Sphere V Déco e Sphere V Steel

Technische Tafel Sphere C Déco e Sphere C Steel

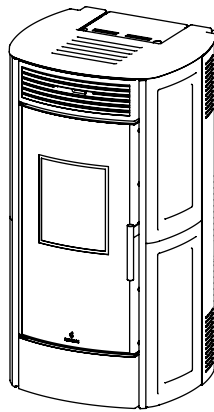
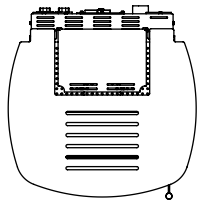
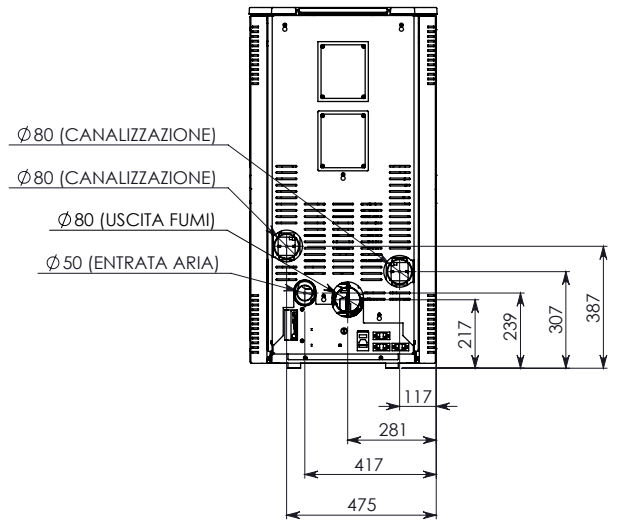
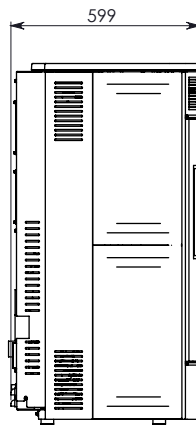
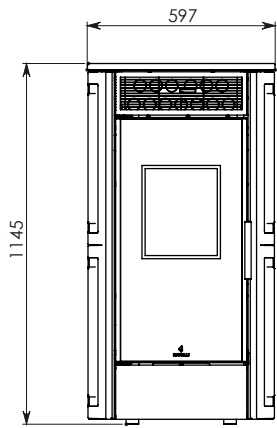

Hauptbauteile

Bauteil			
A	Luftdurchgangsgitter	E	Bedientabel
B	Tür	F	Brennkammer
C	Aschekasten	G	Kanalisationen
D	Tür Pelletbehälter	H	Kohlenbeckenreiniger

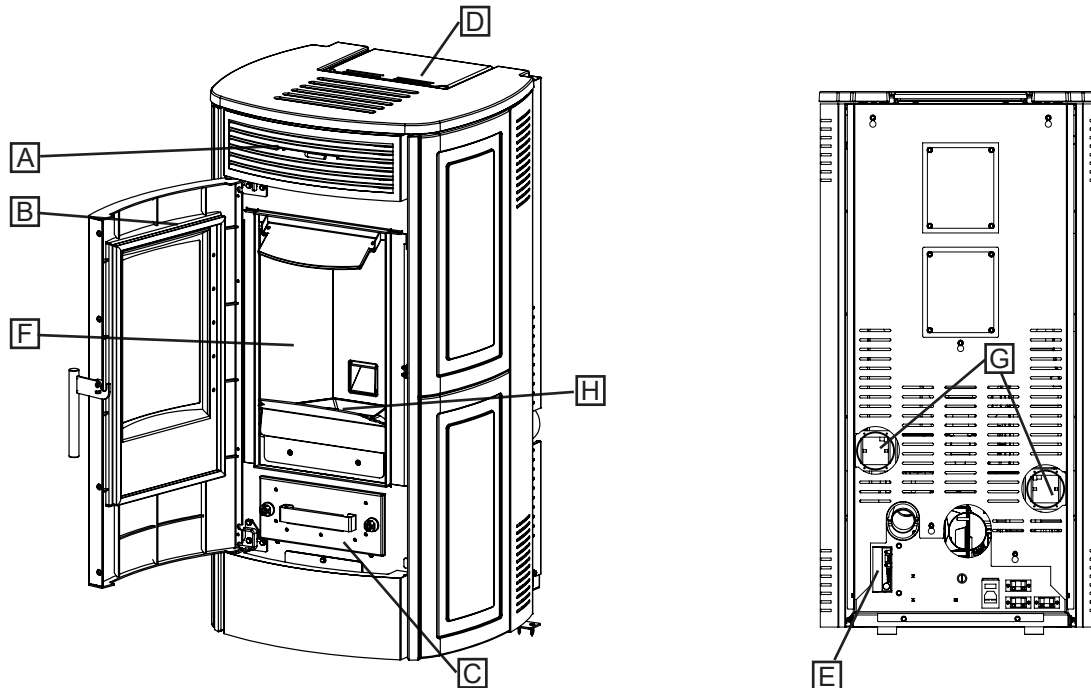

Beschreibung der Operation

Die Stahlpelletöfen Ravelli Sphere sind Geräte zur häuslichen Beheizung, die mit Holzpellets mit automatischer Beschickung betrieben werden. Sie eignen sich für den Einsatz als Sekundärheizsystem oder als Unterstützung für das Hauptheizsystem.

Die bei der Verbrennung von Pellets entstehende Wärme wird im Aufstellungsraum dank des Lüftungssystems sowie der natürlichen Strahlung und Konvektion verteilt. Zwei weitere Räume können in den kanalisierten Versionen beheizt werden.

Der Ofen wird von einer elektronischen Steuereinheit gesteuert, die die Anlauf-, Betriebs- und Abschaltphasen verwaltet und darüber hinaus viele weitere Funktionen für Steuerung, Programmierung und Sicherheit umfasst.

Der Benutzer kann die Betriebsleistung aus 5 Stufen wählen oder die Temperatur einstellen, die in den Räumen aufrechterhalten werden soll. In diesem Fall wird der Kocher die Leistung so steuern, dass ein maximaler Komfort gewährleistet ist. Zu den Funktionen der elektronischen Steuereinheit gehört auch die Möglichkeit, das An- und Ausschalten des Ofens zu programmieren und die Wochen-Zeitschaltuhr einzustellen.

All dies lässt sich bequem vom Sofa aus mit der Handfernbedienung erledigen.

Den Kraftstoff nachfüllen



Verwenden Sie nur Holzpellets, die in diesem Handbuch gezeigt werden.



Vermeiden Sie während des Befüllens, dass der Sack, in dem sich die Pellets befinden, mit heißen Oberflächen in Berührung kommt.



Wir empfehlen, den Beutel nicht direkt im Trichter zu entleeren, um zu verhindern, dass sich an dessen Boden Sägemehl abgelagert.

Um die Pellets in den Trichter zu laden, gehen Sie wie unten beschrieben vor:

Schritt	Aktion
1	Öffnen Sie die Abdeckung des Pelletbehälters
2	Gießen Sie die Pellets in den Trichter.
3	Abdeckung wieder verschließen

Die Majolikas (falls vorgesehen)

Die für die Verkleidung verwendeten gegossenen Majolikas sind handwerklich von Hand gefertigt. Aus diesem Grund sind leichte Oberflächenfehler wie Schattierungen und Unebenheiten als Merkmale anzusehen, die jede Majolika zu einem einzigartigen Exemplar machen.



Die gegossenen Majolikas sind ein empfindliches Material und es wird empfohlen, bei der Reinigung vorsichtig vorzugehen und Stöße zu vermeiden, da sie dadurch beschädigt werden könnten.

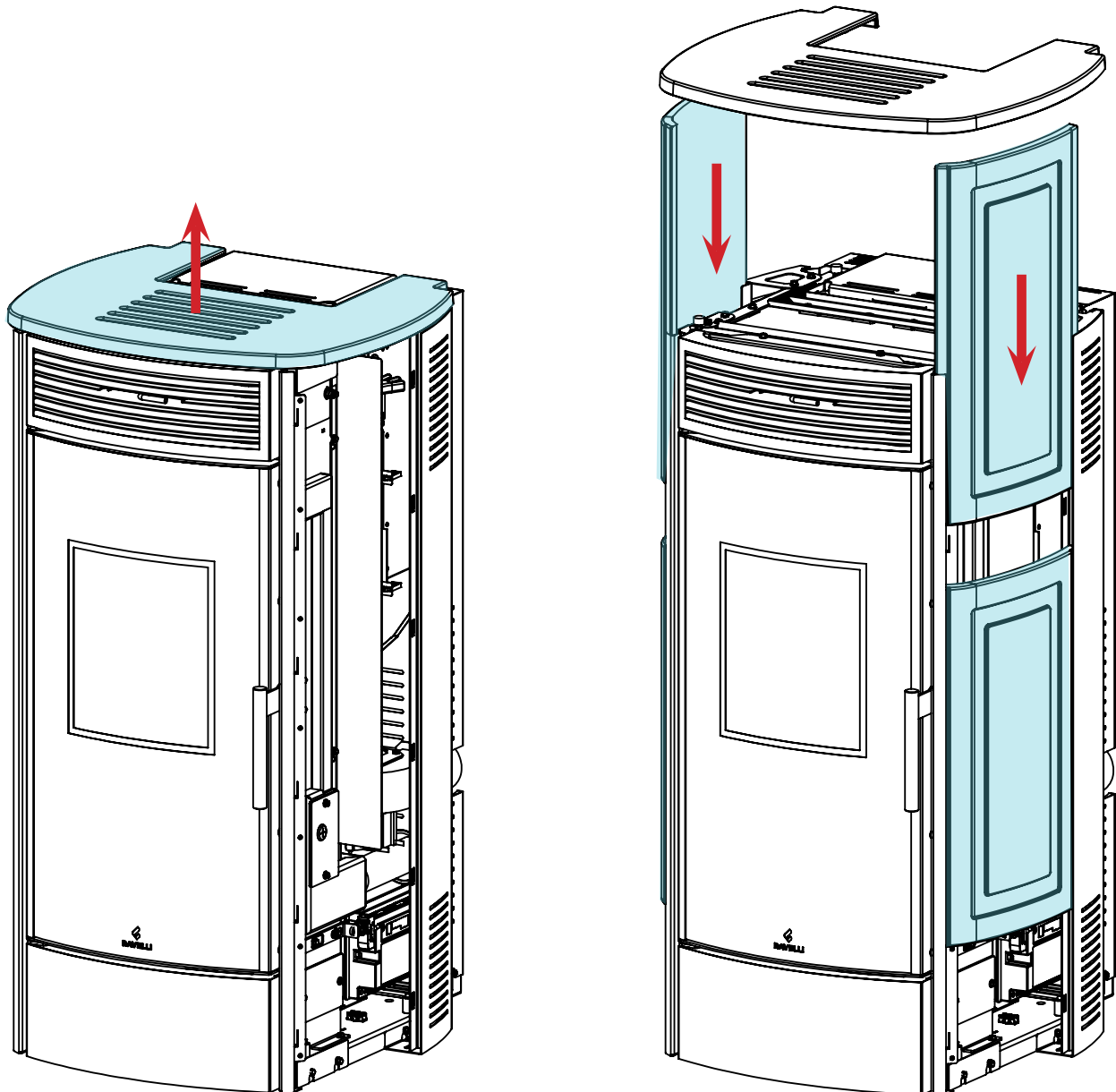

TRANSPORT UND INSTALLATION

Sicherheitshinweise für Transport und Installation



Die Installation des Ofens muss von einem qualifizierten Techniker durchgeführt werden, der dem Käufer eine Anlagenkonformitätserklärung ausstellen muss und die volle Verantwortung für die Installation und den ordnungsgemäßen Betrieb des Ofens übernimmt.



Der Installationsort des Ofens sollte so gewählt werden, dass sich die erzeugte Wärme gleichmäßig in den Umgebungen, die geheizt werden sollen, ausbreiten kann.



Der Ofen muss an einem einzelnen Rauchfang angeschlossen werden, der den vom Hersteller erklärten Zug garantiert und der die im Nutzerland vorgeschriebenen Installationsnormen erfüllt.



Der Raum, in dem der Ofen installiert ist, muss mit einem Lufteinlass ausgestattet sein.



Der Lufteinlass muss so installiert werden, dass er nicht blockiert werden kann.

Der Hersteller lehnt jegliche Haftung für Installationen ab, die nicht nach den geltenden Gesetzen ausgeführt wurden, deren Luftaustausch in den Räumen nicht korrekt ist und im Falle einer unsachgemäßen Verwendung des Geräts.

Insbesondere ist es notwendig, dass:

- das Gerät an ein ausreichend dimensioniertes Rauchabzugssystem angeschlossen ist, um sicherzustellen, dass der vom Hersteller angegebene Zug garantiert ist, dass er dicht ist und dass die Sicherheitsabstände von den entflammaren Materialien eingehalten werden;
- ein angemessener Verbrennungsluftaustritt in Übereinstimmung mit der Art des installierten Produkts gegeben ist;
- andere Verbrennungsgeräte oder installierte Geräte im Installationsraum des Ofens keinen Unterdruck erzeugen;
- der Sicherheitsabstand zu brennbaren Materialien eingehalten wird.

Der Anlagenkompatibilitätsprüfung muss vor allen anderen Montage- oder Installationsarbeiten ausgeführt werden.



Lokale Verwaltungsvorschriften, besondere Vorschriften der Behörden bezüglich der Installation von Verbrennungsgeräten, die Luftzufuhr und das Evakuierungssystem können je nach Aufstellungsort/Nutzerland variieren. Bei den lokalen Behörden anfragen, ob es restriktivere rechtliche Anforderungen gibt, die hier nicht vorgesehen sind.

Verpackung

Nach Empfang des Ofens prüfen, ob:

- er dem gekauften Modell entspricht;
- er Transportschäden aufweist.

Etwaige Beanstandungen müssen den Spediteur bei Erhalt der Ware mitgeteilt werden (auch auf dem Begleitdokument).



Vor dem Handling und der Aufstellung des Ofens die Tragkraft des Bodens überprüfen.

Für das Handling des Ofens mit Verpackung wie folgt vorgehen:

- 1 Die Gabeln des Hubstaplers an den vorgesehenen Sitzen unter der Holzpalette positionieren.
- 2 Langsam anheben.
- 3 Den Ofen in die Nähe des ausgewählten Aufstellungsortes bringen.



Der Ofen muss immer vertikal bewegt werden. Es muss besonders darauf geachtet werden, dass die Tür und das Fenster an ihr keinen mechanischen Stößen ausgesetzt werden, die die Integrität beeinträchtigen könnten.

Für das Auspacken des Ofens wie folgt vorgehen:

- 1 Die Bänder aufschneiden und den Verstärkungsrahmen aus Holz an der Schachtel entfernen.
- 2 Die Schachtel aus Karton langsam heben
- 3 Eventuelle Umwicklungen aus Luftpolsterfolie oder ähnlichem entfernen
- 4 Den Ofen von der Palette nehmen und das Gerät am ausgewählten Ort aufstellen, dabei darauf achten, dass er den Vorschriften entspricht.



Die Entsorgung der Verpackung erfolgt durch den Endverbraucher gemäß den im Nutzerland geltenden Gesetzen.

Vorbereitungen für das Rauchabzugssystem



Das Rauchabzugssystem muss korrekt realisiert werden und die im Nutzerland des Ofens geltenden Vorschriften müssen befolgt werden.



Der Hersteller übernimmt keinerlei Haftung im Falle eines falsch dimensionierten Rauchgasabzugsystems, dass nicht der Norm entspricht.

Rauchgaskanäle und Fittings

Unter dem Begriff Rauchkanäle versteht man die Rohre, die das Verbrennungsgerät mit dem Rauchfang verbinden.

Es sind folgende Vorschriften anzuwenden:

- Produktnorm EN 1856-2;
- die horizontalen Abschnitte müssen eine Mindestneigung von 3% nach oben aufweisen;
- die Länge des horizontalen Abschnitts muss so niedrig wie möglich sein und seine Projektion in der Draufsicht darf 2 Meter nicht überschreiten;
- Richtungsänderungen dürfen keinen Winkel kleiner als 90 ° haben (empfohlen 45 ° -Kurven);
- die Anzahl der Richtungsänderungen, einschließlich der für die Einführung in den Rauchfang, darf 3 nicht überschreiten;
- der Abschnitt muss einen konstanten Durchmesser haben und gleich dem Auslass des Ofens bis zum Anschluss am Rauchfang sein;
- die Verwendung von Schläuchen aus Metall oder Faserzement ist verboten;
- die Rauchkanäle dürfen nicht durch Räume geführt werden, in denen der Einbau von Verbrennungsgeräten verboten ist.

In jedem Fall müssen die Rauchkanäle dicht gegenüber von Verbrennungsprodukten und Kondensat sein, und isoliert, wenn sie außerhalb des Aufstellraums geführt werden.

Die Installation von manuellen Vorrichtungen für die Einstellung des Zugs ist nicht zulässig.

Schornstein

Der Rauchfang ist ein besonders wichtiges Element für den ordnungsgemäßen Betrieb des Ofens.



Der Rauchfang muss so dimensioniert sein, dass der vom Hersteller angegebene Zug gewährleistet ist.



Der Rauchfang muss so dimensioniert sein, dass der vom Hersteller angegebene Zug gewährleistet ist

Bei der Realisierung des Rauchfangs müssen folgende Anforderungen erfüllt werden:

- Produktnorm EN 1856-1;
- er muss aus geeigneten Werkstoffen hergestellt sein, um die Widerstandsfähigkeit gegen normale mechanische, chemische und thermische Beanspruchungen sicherzustellen und eine ausreichende Wärmedämmung haben, um die Bildung von Kondenswasser zu begrenzen;
- er muss eine überwiegend vertikale Bewegung haben und frei von Engpässen entlang seines Verlaufs sein;
- er muss durch einen Luftspalt korrekt distanziert und von brennbarem Material isoliert sein;
- die Richtungsänderungen dürfen max. 2 sein und einen Winkel kleiner als 45 ° haben;
- der Rauchfang im Inneren des Gebäudes muss auf alle Fälle isoliert sein und kann in einen Innenhof führen, vorausgesetzt, dass die Normen für die Verlegung der Leitungen korrekt eingehalten wurden;
- der Rauchkanal muss über ein „T“-förmiges Fitting am Rauchfang angeschlossen werden, mit einer Sammelkammer, die auf die Verbrennungsrückstände überprüft werden kann und das Kondensatwasser sammelt.



Es wird empfohlen, auf dem Typenschild des Rauchfangs die Sicherheitsabstände zu kontrollieren, die in Präsenz von brennbaren Materialien eingehalten werden müssen, sowie den Typ des zu verwendenden Isoliermaterials



Mit Silikondichtungen abgedichtete Rohre verwenden.



Der direkte wandseitige Auslass bzw. in geschlossene Räume und jede andere Art von Auslass, der nicht durch die im Nutzerland geltenden Vorschriften abgedeckt ist, ist verboten (Hinweis: In Italien ist nur der dachseitige Auslass zugelassen).

Schornstein

Der Schornstein ist das Ende des Rauchfangs und muss folgende Anforderungen erfüllen:

- der Querschnitt des Rauchauslasses muss mindestens doppelt so groß sein wie der innere Querschnitt des Schornsteins;
- das Eintreten von Wasser oder Schnee verhindern;
- den Rauchauslass auch bei Wind garantieren (winddichter Schornstein);
- der Auslassabschnitt sollte außerhalb der Rückflusszone liegen (siehe nationale und lokale Vorschriften zur Lokalisierung der Rückflusszone);
- immer in einem Abstand von Antennen oder Parabeln gebaut und darf nie als Träger verwendet werden.

Installation

 Für die Installation und Verwendung des Geräts müssen alle örtlichen sowie nationalen und europäischen Gesetze und Vorschriften beachtet werden.

 Die Installation des Ofens und die Vorbereitung der Maurerarbeiten müssen den im Nutzerland geltenden Vorschriften entsprechen (ITALIEN = UNI 10683).

 Die Installationsarbeiten müssen von einem qualifizierten Techniker und/ oder vom Hersteller autorisierten durchgeführt werden. Das für die Installation beauftragte Personal muss dem Käufer eine Anlagenkonformitätserklärung ausstellen, und die volle Verantwortung für die Installation und den ordnungsgemäßen Betrieb des Ofens übernehmen.

 Ravelli übernimmt keinerlei Verantwortung im Falle der Nichteinhaltung dieser Vorsichtsmaßnahmen.

Lokale Anforderungen für die Installation

Der Installationsraum des Ofens muss ausreichend gelüftet sein. Um dieser Anforderung gerecht zu werden, muss der Aufstellungsort über Lufteinlässe nach außen ausgestattet sein.

 Der Aufstellungsort muss über einen Lufteinlass mit einem Querschnitt von mindestens 80 cm² ausgestattet sein.

 Bei einer Installation in der Nähe von anderen Verbrennungsgeräten oder VMC-Anlagen ist es notwendig, den korrekten Betrieb des Geräts zu überprüfen.

Der Ofen muss in einem Wohngebäude ausgestellt werden. Er darf niemals im Freien aufgestellt werden. Das Volumen des Aufstellungsraums muss der Leistung des Geräts entsprechen und in jedem Fall größer als 15 m³ sein.

 Die Absaugventilatoren (z. B. Absaughauben) können, wenn sie im gleichen Aufstellungsort des Ofens verwendet werden, Probleme beim Betrieb des Ofens verursachen.

 Der Ofen muss auf einem Boden mit ausreichender Tragkraft installiert werden. Wenn die vorgesehene Position diese Anforderung nicht erfüllt, müssen geeignete Maßnahmen ergriffen werden (z. B. Verwendung einer Lastverteilungsplatte).

 Eine ausreichende Isolierung vorbereiten, falls der Boden aus brennbarem Material besteht

Wenn der Boden, auf dem der Ofen montiert ist, aus brennbarem Material besteht, wird eine ausreichende Isolierung empfohlen. Es ist nicht möglich, in der Nähe des Ofens Gegenstände oder Teile zu lagern, die empfindlich auf Hitze oder brennbar sind; diese Gegenstände jedoch auf einem minimalen Frontabstand von 100 cm vom äußersten Punkt des Geräts entfernt halten.

Die Installation des Ofens muss einen problemlosen Zugriff für die Reinigung des Geräts, der Abgasleitungen und des Rauchfangs garantieren.

Installationsbeispiele

Bei dieser Installationsart (Abb. 1) muss der Schornstein isoliert werden.
 Der Hohlraum muss belüftet sein.
 Am Boden des Schornsteins ist vorhanden und Inspektionsdeckel entsprechend vor Wind und Regen isoliert.

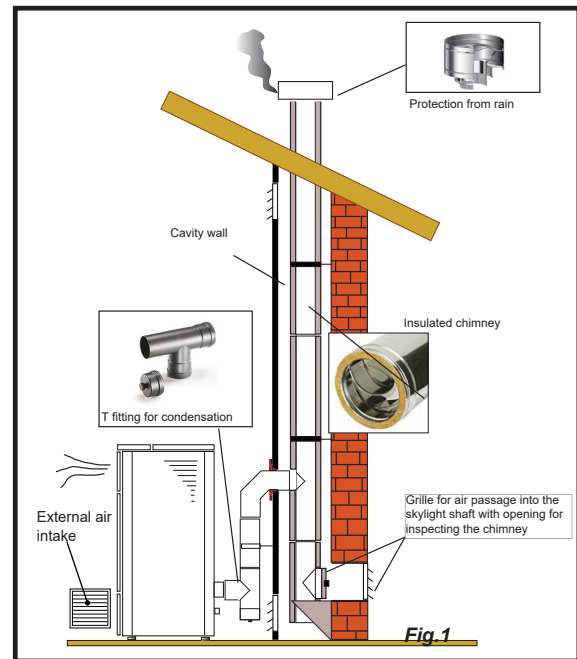

Am Ausgang des Ofens keine 90°-Kurve anbringen, da die Asche in kurzer Zeit den Durchgang von Dämpfen blockieren kann, was zu Problemen mit dem Ofen führt (siehe Abb. 2).

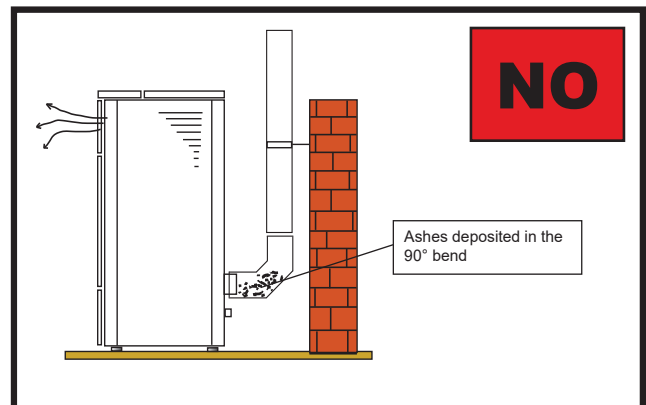

Bei dieser Art der Installation (siehe Abb. 3) muss der Rauchkanal (dh der innere Teil des Gehäuses, der den Ofen mit dem Schornstein verbindet) nicht isoliert werden. Für den Schornstein ist es zwingend erforderlich, ein isoliertes Rohr zu verwenden. Im unteren Teil des Schornsteins wurde ein "T"-Anschluss mit einer Inspektionskappe angebracht, damit der äußere Abschnitt inspiziert werden kann. Stellen Sie am Ausgang des Ofens keine 90°-Kurve auf, da die Asche die Dämpfe in kurzer Zeit verstopfen kann, was zu Problemen mit dem Ofen führt (siehe Abb. 2).

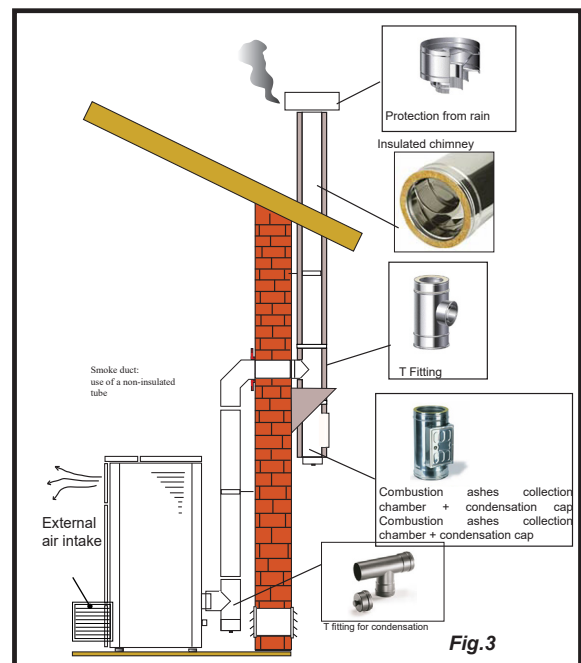

Diese Art der Installation (siehe Abb.4) benötigt einen isolierten Schornstein.

Im Boden des Schornsteins wurde ein "T" -Gehäuse mit einer Inspektionskappe angebracht.

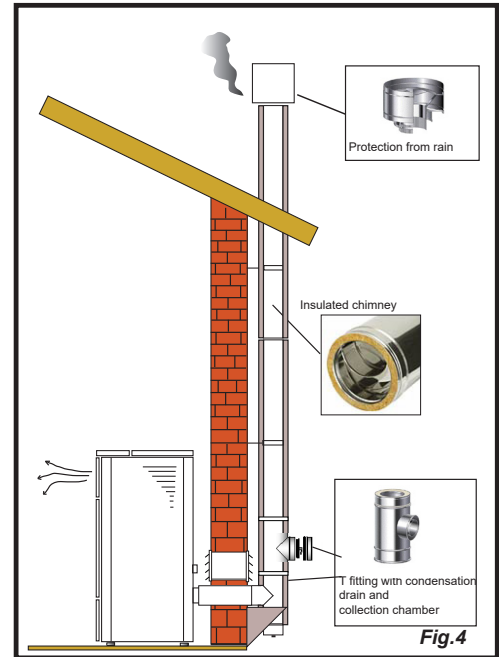

Diese Art der Installation (siehe Abb. 5) erfordert keinen isolierten Schornstein, da sich der Schornstein in einem vorhandenen Schornstein befindet.

Im Boden des Schornsteins wurde ein "T" -Anschluss mit Inspektionskappe installiert. Es ist nicht ratsam, als ersten Starthub eine 90 ° -Kurve zu installieren, da die Asche in kurzer Zeit den Rauchdurchgang blockieren würde, was zu Problemen mit dem Entwurf des Ofen führen würde (siehe Abb. 2).

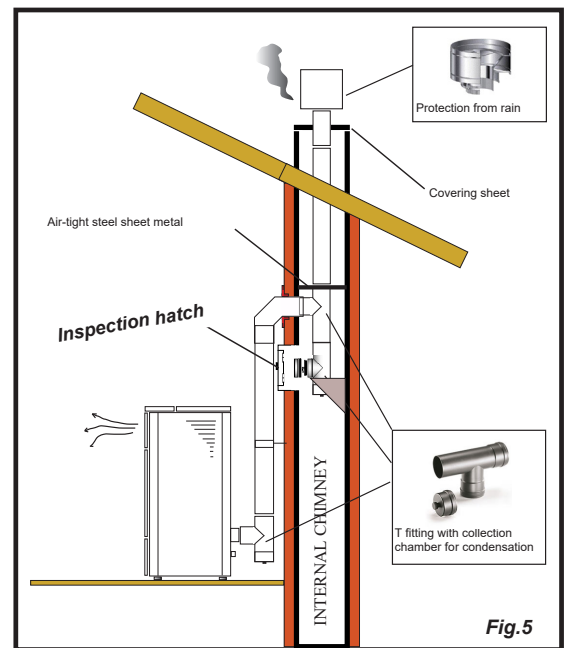

Diese Art der Installation (siehe Abbildung 6) erfordert einen horizontalen Abschnitt zur Verbindung mit einem vorhandenen Schornstein. Beachten Sie die in der Abbildung gezeigten Steigungen, um die Ascheablagerung im horizontalen Rohrabschnitt zu reduzieren. Im Boden des Schornsteins wurde ein "T" -Anschluss mit Inspektionskappe sowie am Schornsteinzug installiert.

Es wird nicht empfohlen, als Startstrich eine 90 ° -Kurve zu installieren, da die Asche den Rauchdurchgang in kurzer Zeit blockieren würde, was zu Problemen mit dem Entwurf des Ofen führen würde (siehe Abb. 2).

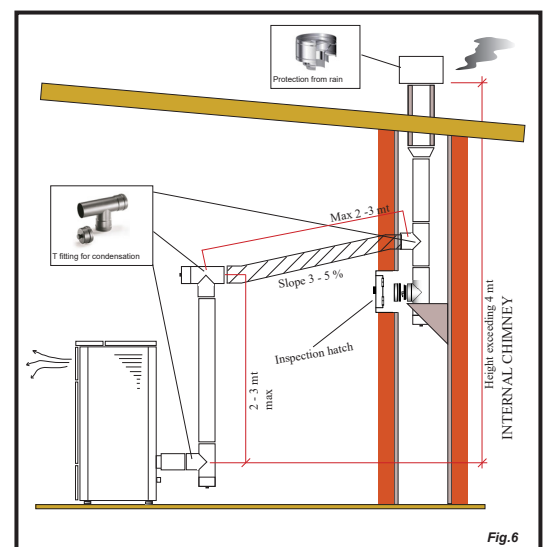

ANSCHLÜSSE



Die Verbindungen müssen von einem qualifizierten und / oder vom Hersteller autorisierten Techniker durchgeführt werden.



Durch den Installateur ist der Kabeltyp mit relativem Querschnitt, der im Falle eines Austauschs zu installieren ist: H05RR-F sez.3G0,75

Verbindung mit externer Luftansaugung

Der Ofen wurde für hermetische Installationen konzipiert.

Um die Verbindung mit einem externen Lufteinlass herzustellen, gehen Sie wie folgt vor:

SCHRITT	HANDLUNG
1	Schließen Sie ein Rohr mit einem Durchmesser von 50 mm an das Verbrennungslufteinlassrohr an der Rückseite des Ofens an. Hinweis: Das Rohr darf nicht länger als 2 m sein.



Der Lufteinlass muss so installiert werden, dass er nicht blockiert werden kann.

Verbindung Rauchfang



Der Rauchfang muss so dimensioniert sein, dass der vom Hersteller angegebene Zug gewährleistet ist.



Der Ofen muss an einen einzigen Schornstein angeschlossen werden. Es ist verboten, den Ofen an einen gemeinsamen Schornstein mit anderen Verbrennungsgeräten oder mit Abzugshauben anzuschließen.

Elektrischer Anschluss

Der Stecker des Netzkabels des Ofens darf erst nach Abschluss der Installation und Montage angeschlossen werden. des Geräts und muss nach der Installation zugänglich bleiben.

Um die elektrische Verbindung herzustellen, gehen Sie wie unten beschrieben vor:

Schließen Sie das Netzkabel zuerst an den Stecker auf der Rückseite des Ofens und dann an eine Wandsteckdose an.

Versorgen Sie den Herd mit Strom, indem Sie den Schalter auf Position (I) drehen.



Wenn der Kocher nicht in Gebrauch ist, ist es ratsam, das Stromkabel abziehen.



Achten Sie darauf, dass das Netzkabel (und alle anderen Kabel außerhalb des Geräts) nicht mit heißen Oberflächen in Berührung kommt.



Stellen Sie sicher, dass das elektrische System geerdet ist.



Für den direkten Anschluss an das Netz muss eine Vorrichtung vorgesehen werden, die die Trennung vom Netz gewährleistet, mit einem Kontaktöffnungsabstand, der die vollständige Trennung unter den Bedingungen der Überspannungskategorie III gemäß den Installationsregeln erlaubt



Es wird empfohlen, dass autorisiertes Personal nach allen Arbeiten am Produkt besonders auf die elektrischen Anschlüsse achtet.



Wenn das Stromversorgungskabel beschädigt ist, muss es durch den Hersteller oder seinen technischen Kundendienst oder auf jeden Fall durch eine Person mit ähnlicher Qualifikation ersetzt werden, um jegliches Risiko zu vermeiden.

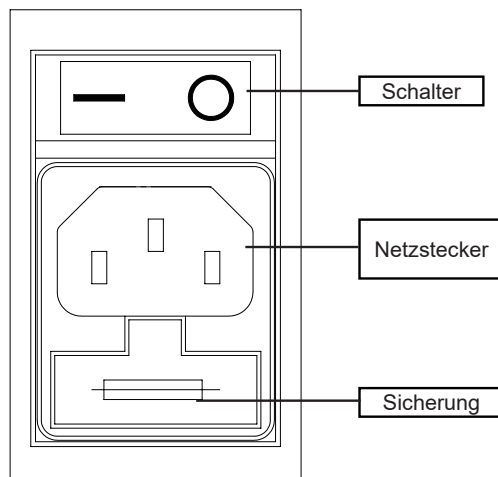

Kanalisation



Die am Installationsort des Produkts geltenden Vorschriften und Gesetze einhalten.

Zur Beheizung eines weiteren Raumes im Haus ist eine Rohrleitung mit 80 mm Durchmesser an die Auslassöffnung des Ofens für die Kanalisation anzuschließen. Für die Dimensionierung (Länge und Form) des Kanals muss die nachfolgend abgebildete resultierende Förderhöhe des Ventilators beachtet werden.



Rohrleitungen und Dichtungen verwenden, die hohen Temperaturen standhalten (es können bis zu 200°C erreicht werden): Wir empfehlen die Verwendung von Metallleitungen und Silikondichtungen.

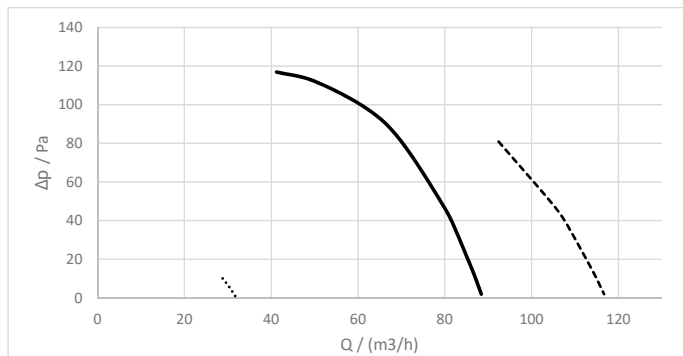

D: Durchflussrate

Δp : Prävalenz

— gleichmäßig verteilt
 - - - maximale Unwucht



Die Rohrleitung der Kanalisation kann sehr hohe Temperaturen erreichen: Es ist daher notwendig, sie angemessen und mit geeigneten Materialien zu isolieren. Insbesondere an den Stellen, an denen sie mit brennbaren Oberflächen in Berührung kommen kann oder die empfindlich auf hohe Temperaturen reagieren, und um Menschen und Tiere vor möglichen Verbrennungen zu schützen.

Im Falle des Durchtritts durch Wände, die mit brennbaren Materialien gebaut wurden, ist es zwingend erforderlich, diese Materialien durch die Verwendung von Dämmstoffen oder durch geeignete Maßnahmen zu schützen.

Es wird empfohlen, die Rohrleitung der Kanalisation über die gesamte Länge zu isolieren, um Wärmeverluste zu vermeiden.



Es ist obligatorisch, den Ofen vor dem Anzünden an den Kanal des Hauses anzuschließen. Stellen Sie sicher, dass es nicht möglich ist, die Lüfterflügel zu berühren, und installieren Sie die erforderlichen Sicherheitsmaßnahmen (z.B.: Kanalgitter oder Rohr länger als 620 mm).

Die Kanalisation entnimmt dem Raum, in dem der Ofen installiert ist, eine große Menge Luft, die dem zu heizenden Raum zugeführt wird. Aus diesem Grund ist es empfehlenswert, den Rückfluss der Luft aus dem zu heizenden Raum in den Raum, in dem der Ofen installiert ist, sicherzustellen. Auf diese Weise wird die Beheizung der Räume optimiert und das Ansaugen von kalter Außenluft sowie Wärmeverluste verhindert.

Bitte lesen Sie das entsprechende Kapitel und beachten Sie die Angaben zu Aufbau und Einstellungen der Kanalisation.

Anschluss von Temperaturfühler oder externem Thermostat

Für den automatischen Betrieb der Kanalisation muss ein Temperaturfühler (optional) oder ein externes Thermostat (optional) an den rückseitigen Anschluss „REAR“ (RÜCK) angeschlossen werden.



Ein externes Thermostat zum Öffnen/Schließen verwenden, das potenzialfrei ist.

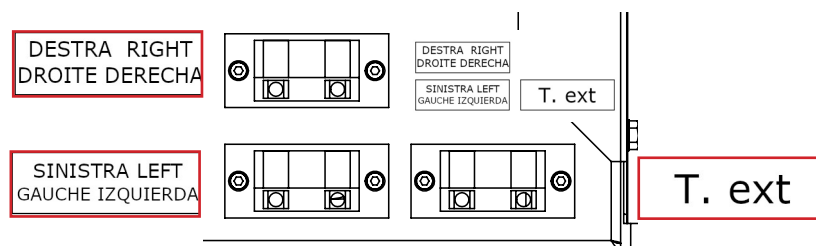

Prüfung und Inbetriebnahme

Der Inbetriebnahme des Ofens muss ein Testlauf vorausgehen, bei dem die Funktion der folgenden Elemente überprüft wird:

- Anschluss an das Rauchabzugssystem;
- elektrische Verbindungen;
- prüfen, ob alle Materialien für den Bau des Rauchabzugs, des Schornsteins und des Schornsteins den Normen entsprechen und für den Gebrauch geeignet sind.

Der Test ist nur dann positiv, wenn alle Betriebsphasen ohne Auffälligkeiten abgeschlossen sind.

Elektrischer Anschluss Sphere C Déco e Sphere C Steel

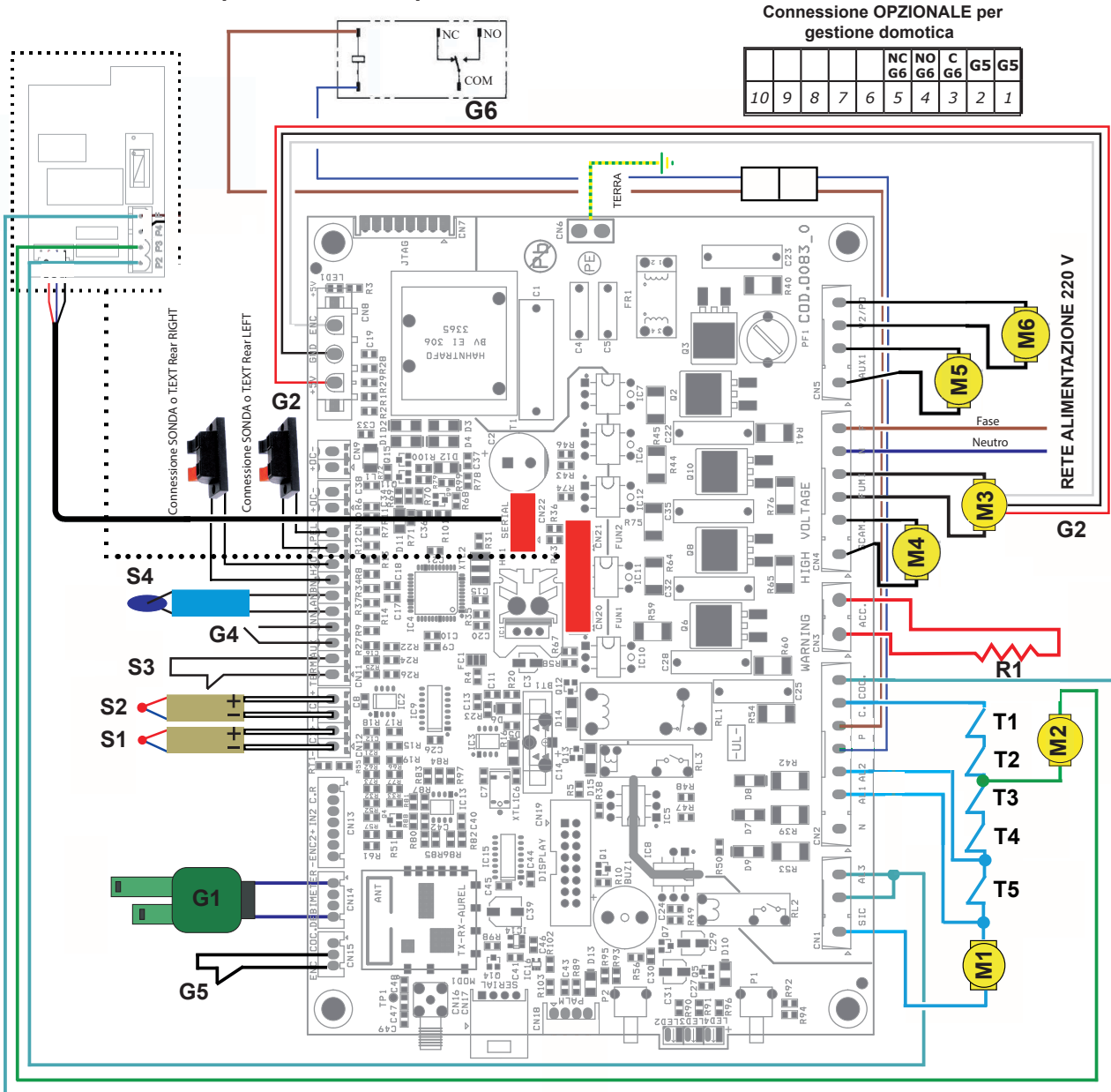

LEGENDE

Sicherheiten

- T1 - Feuertürkontakt
- T2 - Kontakt Ascheschublade (falls vorhanden)
- T3 - Pelletbehälter-Kontakt
- T4 - Sicherheit von Pellets
- T5 - Druckschalter

Motoren

- M1 - Getriebemotor Schnecke
- M2 - Automatischer Reiniger
- M3 - Abgasabsaugung
- M4 - Vorderer Wärmetauscher
- M5 - Rechter Austausch
- M6 - Linker Austausch

Widerstand

R1 - Widerstand

Proben

- S1 - Abgassonde (J)
- S2 - Flammenfühler (K)
- S3 - Außenthermostat
- S4 - Raumfühler (opt)

Allgemein

- G1 - Debimeter
- G2 - Encoder zum Ablesen der Absaugerdrehzahl
- G3 - Handfernbedienung RADIO Touch
- G4 - Automatischer Reiniger-Hubzähler
- G5 - Kontakt zur Steuerung der Hausautomation
- G6 - GAS-Zündkontakt - Hausautomations-Ausgang Alarmsignalisierung (TRF 39)



STEUERUNG UND VERWENDUNG

Beschreibung des Bedienfeldes

Der Ofen wird durch eine elektronische Karte gesteuert, die eine vollautomatische und kontrollierte Verbrennung ermöglicht. Sie ermöglicht es, die Zündphase, die Leistungsniveaus und die Abschaltphase zu regeln und einen sicheren Betrieb zu gewährleisten. Auf der Rückseite des Ofens befindet sich ein Bedienfeld, über das Sie die elektronische Entladung mit dem Handheld-Computer synchronisieren und den Ofen ein- und ausschalten können.

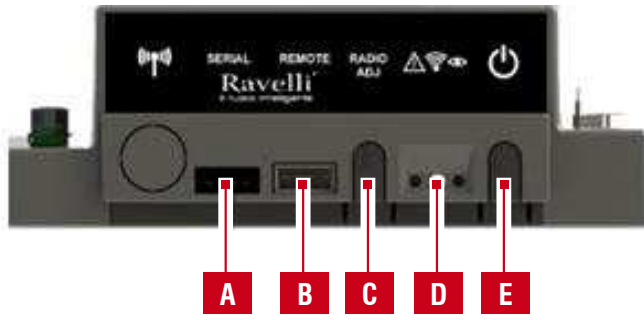

A	Serieller Anschluss
B	Anschlussbuchse für PDA-Kabel
C	ADJ-Funk: Taste zum Anschluss des PDAs an die Platine
D	LED-Anzeige Rot: Alarm aktiv Gelb: Wartezustand für die Kommunikation mit dem PDA palmare Grün: Ofen eingeschaltet
E	Taste zum Ein-/Ausschalten des Ofens

Initialisierung des PDAs

PDA listet nach einer kurzen Anzeige des Firmenzeichens von Ravelli die verfügbaren Menüsprachen auf.

Wählen Sie die gewünschte Sprache mit den Auswahltasten und bestätigen Sie Ihre Auswahl mit der Bestätigungstaste



Um richtig funktionieren zu können, muss der PDA mit der elektronischen Steuerkarte im Inneren des Ofens eine Verbindung aufbauen. Aus diesem Grund zeigt das Display folgende Meldung:



Sollte der PDA das erste Mal benutzt werden, wählen Sie JA mit den Auswahltasten und bestätigen Sie mit der Bestätigungstaste. Das Display des PDAs zeigt nun folgenden Bildschirm: Halten Sie die Taste für die Funkverbindung (RADIO ADJ) der Steuerkarte an Halten Sie die Taste für die Funkverbindung (RADIO ADJ) der Steuerkarte an der Rückseite des Ofens für einige Sekunden gedrückt, um den PDA zu initialisieren.



Die gelb blinkende LED-Lampe weist darauf hin, dass die Steuerkarte darauf wartet, ein Signal vom PDA zu empfangen.

Wenn Sie die Bestätigungstaste auf dem PDA drücken, setzen sich die Komponenten miteinander in Verbindung. Auf dem Display erscheint ein Zeichen,



Im Falle eines Batteriewechsels ist es nicht notwendig, die Initialisierungsprozedur des Handheld-Computers durchzuführen. Wenn in diesem Fall auf dem Display die Meldung "ERSTE INSTALLATION ?" angezeigt wird, wählen Sie NEIN und drücken Sie die Wähltaste.

Beschreibung des PDAs:

Der PDA stellt sich wie in folgender Abbildung gezeigt dar:

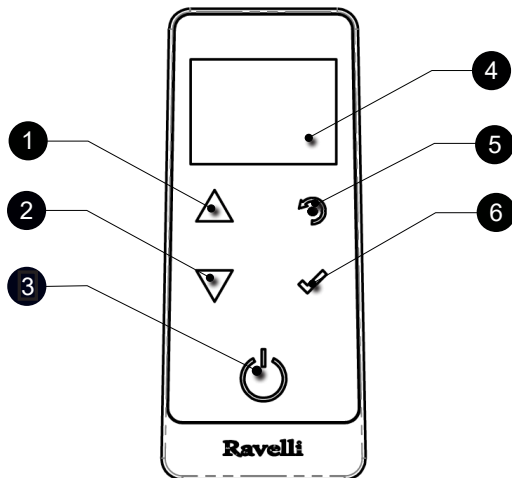

- | | |
|---|---|
| 1 | Taste für die Erhöhung des Werts „HOCH“ (Auswahl taste) |
| 2 | Taste für die Verminderung des Werts „RUNTER“ |
| 3 | Taste EIN/AUS oder zum Aufwachen aus dem „Schlaf“-Modus |
| 4 | Display |
| 5 | Taste für den Zugang zum MENÜ und zur Rückkehr |
| 6 | Bestätigungstaste |



Im „Schlaf“-Modus wird der Bildschirm des PDAs abgedunkelt, um den Verbrauch der Batterien zu verringern, wobei jedoch die Funkverbindung mit dem Ofen bestehen bleibt.

Einlegen der Batterien in den PDA:

Entfernen Sie die Schutzabdeckung des Batteriefachs auf der Rückseite der Fernsteuerung, wie in Abbildung A gezeigt, und legen Sie 3 Batterien (Typ AAA 1,5 V) in das Batteriefach des PDAs. Achten Sie dabei auf die Polarität der Batterien. Setzen Sie die Schutzabdeckung des Batteriefachs, wie in Abbildung B gezeigt, wieder ein.



Figura A



Figura B

Was passiert, wenn die Batterien leer sind

Wenn die Batterie leer ist, wird im Inneren des „Tropfens“ ein Symbol angezeigt, das den minimalen Ladezustand derselben anzeigt. Trotzdem bleiben die Funktionen des PDAs verfügbar.

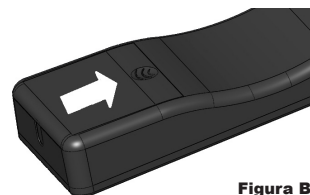

Sobald der Batteriestand keine Funkverbindung mehr ermöglicht, zeigt der PDA auf dem gesamten Bildschirm die Abbildung der leeren Batterie und blockiert alle Funktionen des PDAs, bis die Batterien ausgetauscht wurden.

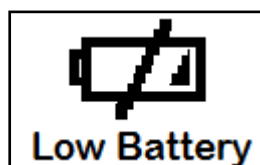

Wenn die Fernbedienung längere Zeit nicht benutzt wird, empfehlen wir, die Batterien aus der Fernbedienung zu entfernen.

Beschreibung des Displays

Das Display des PDAs sieht wie folgt aus (Home Modus):

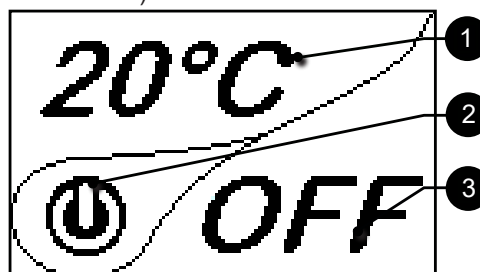



Nach 5 Minuten ohne Eingabe verdunkelt sich das Display und der PDA schaltet in den „SCHLAF“-Modus, wobei die Funkverbindung zum Ofen bestehen bleibt. Ein erneuter Druck auf die Taste EIN/AUS schaltet das Display wieder ein.



Der erste Druck auf eine Taste mit aktiver Anzeige schaltet deren Hintergrundbeleuchtung ein, ohne dass dies als Befehl interpretiert wird.

Das Display ist in drei Bereiche unterteilt:

1. Zeigt die aktuelle Umgebungstemperatur an, die vom PDA gemessen wird. Zusätzlich ermöglicht ein Druck auf die Auswahltaste HOCH die Anzeige der Temperatureinstellung, die mit den Auswahltasten HOCH/RUNTER verändert werden kann. Die Bestätigung jeder Veränderung erfolgt automatisch innerhalb von 3 Sekunden nach der Änderung oder durch die Betätigung der Bestätigungstaste. Ein akustisches Signal bestätigt die vorgenommene Änderung.



2. Symbol, das den Status des Ofens anzeigt (siehe das synthetische Phasendiagramm).Phasen (in Kombination mit dem 3. Bereich des Displays) wird der Ofen-Status angezeigt. In den aktiven Phasen wird die Arbeitsleistung des Ofens angezeigt.
3. Außerdem ermöglicht ein Druck auf die Auswahltaste RUNTER die Anzeige der Leistungseinstellung, die mit den beiden Auswahltasten HOCH/RUNTER verändert werden kann. Die Bestätigung jeder Veränderung erfolgt automatisch innerhalb von 3. Sekunden nach der Änderung oder durch die Betätigung der Bestätigungstaste. Ein akustisches Signal bestätigt die vorgenommene Änderung.



Einstellung von Datum und Uhrzeit

Im Folgenden werden die einzelnen Schritte beschrieben, um in das entsprechende Menü zu gelangen.



MENU
BENUTZER
TECHNIKER
HERSTELLER



BENUTZER
LADUNG SCHNECKE
TIMER
REGELN ZUG-PELLET
OFEN ZUSTAND



BENUTZER
COMFORT CLIMA
EINSTELLUNG

Drücken Sie auf die Taste „Zugang zum Menü“, um zum Bildschirm MENU zu gelangen

Drücken Sie auf die Taste „Bestätigen“, um auf den Bildschirm BENUTZER zu gelangen.

Durch wiederholten Druck auf die Taste „Auswahl runter“ gelangen Sie zur zweiten Bildschirmseite des BENUTZER-Menüs. Wählen Sie



EINSTELLUNG
DATUM - UHR
AKTIV. T.TEXT
KONTRAST
VERSION FW
ADJUST
SPRACHE



hh	mm	Day
00	:00	- MA
gg	mm	aa
00	/ 00	/ 00

Drücken Sie auf die Taste „Bestätigen“, um auf den Bildschirm EINSTELLUNGEN zu gelangen.

Drücken Sie auf die Taste „Bestätigen“, um auf den Bildschirm DATUM - UHRZEIT zu

hh	mm	Day
19	:20	- MA
gg	mm	aa
20	/ 10	/ 13



Drücken Sie auf die Taste HOCH, um jeden einzelnen Wert zu verändern



Drücken Sie auf die Taste RUNTER, um jeden einzelnen Wert zu verändern



Drücken Sie auf die Taste „Bestätigen“, um die Einstellung abzuschließen und zur nächsten Einstellung zu wechseln.



Durch einen wiederholten Druck auf die Taste „Zurück“ wird der Stand-By Bildschirm angezeigt.

VERWENDUNGSVERFAHREN

! Wenn der Rauchfang Feuer fängt, unverzüglich die Feuerwehr rufen.

Prüfungen vor der Inbetriebnahme

! Dass der Inhalt dieser Anleitung aufmerksam gelesen und verstanden wurde;

Vor dem Anzünden des Ofens muss sichergestellt werden, dass der Pellettrichter beladen wird;

- die Brennkammer sauber ist;
- die hermetische Schließung der Brandschutztür und die korrekte Funktion der Ascheschublade;
- der elektrische Stecker korrekt angeschlossen ist;
- alle Elemente, die verbrennen könnten (Anweisungen, verschiedene Aufkleber), wurden entfernt;
- wenn die Kohlenpfanne abnehmbar ist, befindet sie sich korrekt in ihrem Sitz..

 Während der ersten Betriebsstunden könnte es dazu kommen, dass die Farben, die für das Finish des Ofens verwendet wurden, unangenehme Gerüche verbreiten. Außerdem könnte der typische Geruch der Metallteile, die hohen Temperaturen ausgesetzt sind, wahrgenommen werden. Sicherstellen, dass ein ausreichender Luftaustausch im Raum garantiert ist. Diese unvermeidlichen Unannehmlichkeiten werden nach den ersten Betriebsstunden nicht mehr wahrgenommen. Um die Unannehmlichkeiten zu minimieren, muss der Ofen einige Stunden lang bei niedriger Leistung eingeschaltet, in der Anfangsphase nicht überlastet und heftige Heiz-Kühl-Zyklen vermeiden werden.

 Während der ersten Inbetriebnahme vollendet die Farbe ihre Trocknung und wird härter. Es ist daher ratsam, die lackierten Oberflächen des Ofens in dieser Phase nicht zu berühren, um sie nicht zu beschädigen.

Befüllen der Schnecke

Vor der ersten Inbetriebnahme des Ofens muss jedes Mal, wenn der Ofen im Alarmzustand „06 - Pelletvorrat erschöpft“ ist, und auf jeden Fall immer dann, wenn sich der Trichter vollständig entleert hat, die erste Befüllung der Schnecke durchgeführt werden. Diese Phase wird für das Laden der Pellets (das System, das die Pellets vom Behälter zur Brennkammer befördert) benötigt, damit die Pellets im Moment des Anzündens zum Laden in die Brennkammer bereit stehen und der Ofen angezündet werden kann. Wird die Schnecke nicht beladen, kann es zu Fehlzündungen des Ofens kommen.

! Denken Sie nach dem Beladen der Schnecke und vor dem Anzünden des Ofens immer daran, das Feuer zu entleeren und zu prüfen, ob das Feuer sauber ist. Entleeren Sie niemals den Kohlenbecken im Inneren des Trichters.

! Nach jeder Wartung sicherstellen, dass sich die Brennkammer an ihrer Position befindet.

! Bei Modellen mit selbstreinigendem LötKolben ist es nicht notwendig, die Pellets im LötKolben zu entfernen: die geladenen Pellets reichen für eine spätere Entzündung aus.

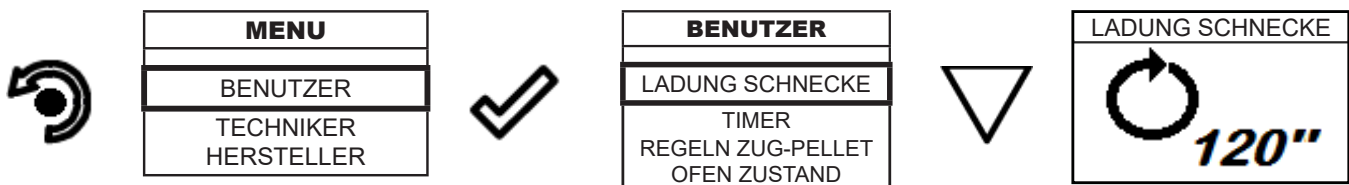

Die Taste „Menü aufrufen“ drücken, um die MENÜ-Seite aufzurufen
Die Taste

Bestätigen“ drücken, um die BENUTZER-Seite aufzurufen Die Taste

Bestätigen“ drücken, die Drehung der Schnecke zu aktivieren.

Ein- und Ausschalten des Geräts

Vom “Home“-Bildschirm aus können Sie den Kocher ein- und/oder ausschalten, indem Sie die EIN/AUS-Taste des Handheld-Computers einige Sekunden lang gedrückt halten. Ein akustisches Signal ertönt, wenn das Gerät ein- oder ausgeschaltet wird. Wenn es nicht möglich ist Mit dem Handheld-Computer können Sie das Gerät mit der entsprechenden Taste auf der elektronischen Karte ein- und ausschalten.

! Schalten Sie den Kocher nicht durch Ziehen des Netzsteckers aus der Steckdose aus.

 Die Meldung “REGELN SYSTEM RDS” zeigt an, dass das anfängliche Test- und Kalibrierungsverfahren der Parameter nicht korrekt durchgeführt wurde. Diese Anzeige bedeutet nicht, dass der Kocher blockiert wurde (siehe Abschnitt POP UP SIGNALING).

Was ist bei einem Alarm "Stromausfall" zu tun?

Wenn das System innerhalb einer bestimmten voreingestellten Zeit keine Flamme erkennt, wird das System mit dem Alarm „Keine Zündung“ gesperrt.

Bevor der Ofen erneut angestellt wird, sicherstellen, dass sich Pellets in der Schnecke befinden, dass Tür und Aschekasten verschlossen sind, dass keine Verstopfung im System für die Zuluft besteht und vor allem dass in den Modellen ohne selbstreinigende Brennkammer diese leer, sauber und korrekt positioniert ist. Wenn das Problem weiter besteht, könnte es sich um ein technisches Problem (Zündkerze, Einstellungen usw.) handeln, in diesem Fall ist der Ravelli-Kundendienst zu kontaktieren.



Die unverbrannten Pellets, die sich nach einer fehlgeschlagenen Zündung in der Brennkammer befinden, müssen vor einer erneuten Zündung entfernt werden.



Der Kohlenbecken könnte sehr heiß sein - Verbrennungsgefahr!



Entleeren Sie niemals den Kohlenbecken im Inneren des Trichters.

Temperatur- und Leistungseinstellung

Stellen Sie die beiden Werte gemäss den Anweisungen im Kapitel "Beschreibung anzeigen" ein.

BETRIEBSPHASEN DES OFENS

Sequenz der Einschaltphasen

ANZUENDUNG - Anfangsphase der Zuführung von Pellets;

FLAMME VORHANDEN - Stabilisierungsphase der Flamme und Reduktion der Luftzufuhr im Inneren der Feuer-schale;



BETRIEB - Betriebsphase, beschrieben im folgenden Kapitel;



Die Modulation

Während der Betriebsphase ist es das Ziel des Geräts, die eingestellte Umgebungstemperatur zu erreichen; sobald diese Kondition erreicht wird, wechselt der Ofen in den MODULA Modus, d.h. in die Phase, in der der Brennstoffverbrauch minimiert wird.

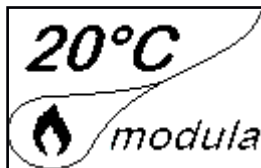

Wenn Sie die Umgebungstemperatur über einen externen Thermostaten (wahlweise) messen möchten, muss dieser an dem entsprechenden Anschluss auf der Rückseite des Ofens angeschlossen werden; außerdem müssen Sie die Ausleistung in dem entsprechenden Menü „EINSTELLUNGEN - AKTIV THERMOSTAT“ einschalten. Auf dem Display erscheint dann die Anzeige TEIN/TAUS je nach Anforderung durch den Thermostaten.



Schließen Sie einen externen offenen/geschlossenen Thermostat an, so dass er nicht unter Spannung steht, und wir empfehlen auch einen Thermostat mit einem Offset von mindestens 3°C, wenn Sie die Klimakomfortfunktion nutzen möchten.

Beschreibung der Menü-Funktionen



Mit einem Druck auf diese Taste können Sie auf den MENÜ-Bildschirm zugreifen

MENU
BENUTZER
TECHNIKER
HERSTELLER



Der Zugang zu den Menüs TECHNIKER und HERSTELLER sind passwortgeschützt. Die Änderung der Parameter in diesen Menüs könnte den Betrieb und die Sicherheit des Ofens beeinträchtigen. In diesem Fall erlischt die Garantie.

Timer

Die Funktion Timer ermöglicht die Programmierung der automatischen Ein- und Abschaltung des Ofens für jeden Wochentag in 4 unabhängige Zeitintervalle (EINSTELLUNG TIMER 1-2-3-4).

Im Folgenden sind die Schritte beschrieben, wie Sie vom Home Bildschirm aus auf das entsprechende Menü zugreifen können.

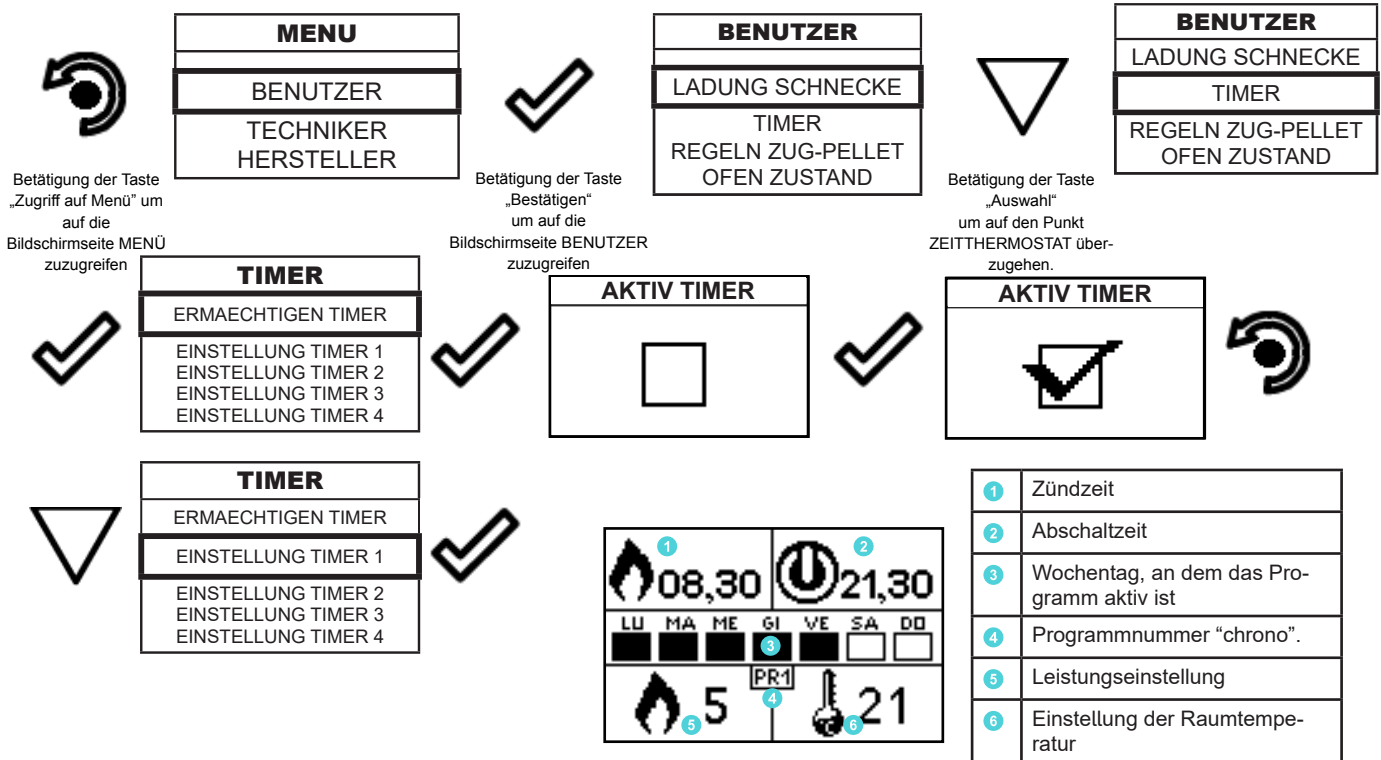

Die Taste zum Verlassen führt zum Menü CRONO (TIMER), um die anderen menübezogenen Funktionsvariablen einstellen zu können.



Zum Verlassen der Bildschirmseite und die Rückkehr auf die Bildschirmseite Home ist die Taste wiederholt zu drücken.

Regeln Zug - Pellet

Die Einstellung des PELLETT-FLUSS-Gemischs ermöglicht es, die Verbrennung durch Veränderung der Menge der in den Brenner geladenen Pellets und/oder der Luftmenge einzustellen. Tatsächlich unterscheiden sich Pellets naturgemäß in Korngröße und Zusammensetzung: Selbst Säcke mit Pellets derselben Marke können unterschiedliche Eigenschaften aufweisen.

Bei nicht optimaler Verbrennung ist der Strömungsparameter zu variieren, um die Verbrennungsluft einzustellen. Wenn die Luftregulierung allein nicht ausreicht, kann es auch notwendig sein, den Pelletparameter zu ändern.



Die Regelung der Verbrennung ist ein Vorgang, der viel Erfahrung erfordert. Es ist ratsam, sich an ein autorisiertes Servicezentrum zu wenden, um den Kocher entsprechend zu kalibrieren.

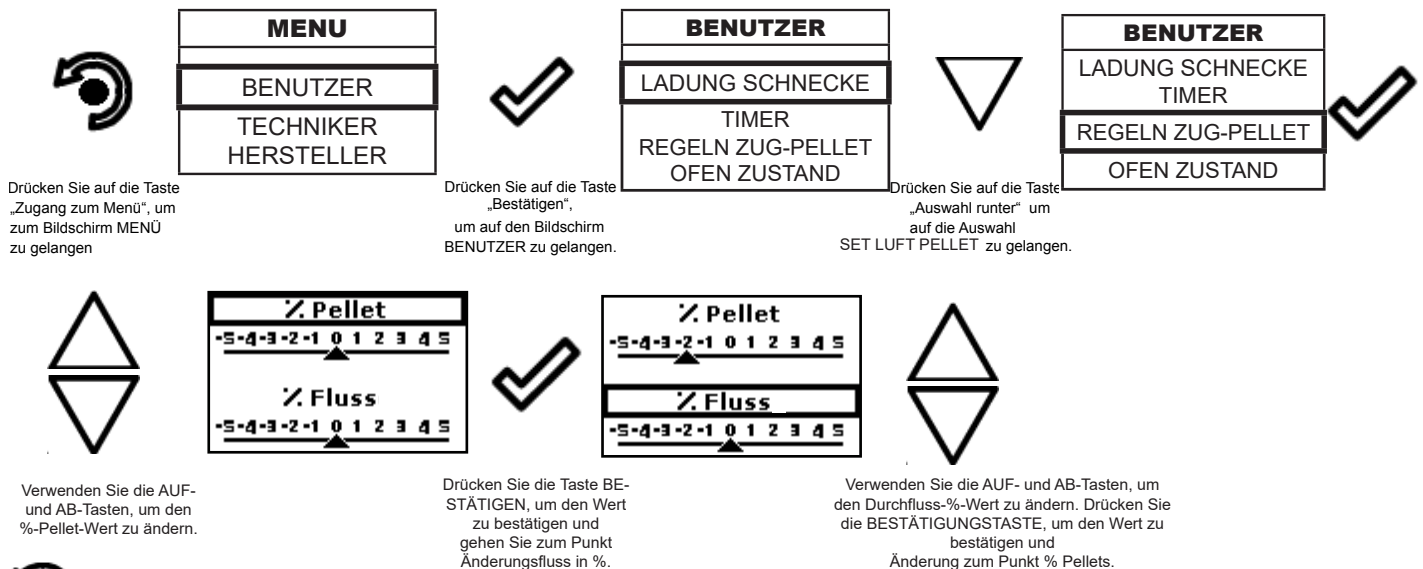

Um den Bildschirm zu verlassen und zum Startbildschirm zurückzukehren, drücken Sie die Taste wiederholt.

Ofen zustand

Im Folgenden sind die Schritte beschrieben, wie Sie vom "Home" Bildschirm aus auf das entsprechende Menü zugreifen können.

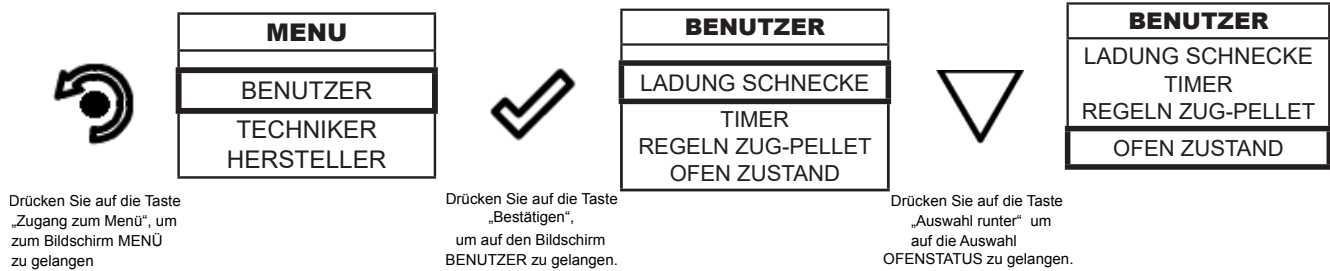

RPM	00,00	g/min
T	0000	°C
Tsk	0030	°C
ALLARME	ATTIVA	

In diesem Menü können Sie das korrekte Funktionieren der wichtigsten Parameter des Geräts kontrollieren. Im Folgenden finden Sie eine Liste von nützlichen realen Daten des Ofens während der Kontrolle durch den Kundendienst.

- RDS-Stromablesung RDS (m/s)
- Aktuelle Drehzahl des Rauchabzugs (U/min)
- T-Rauch-Temperatur (°C)
- Anzeige des Herdstatus
- SOLL-Sollwert RDS (m/s)
- Df-Kältesonden-Temperatur RDS (°C)
- Dr Kalte Sondentemperatur RDS (°C)
- Sk: Temperatur der elektronischen Platine (°C)

Drücken Sie wiederholt diese Taste, um die Funktion OFEN ZUSTAND zu verlassen und auf den Home Bildschirm zurückzukeh

Comfort clima

Die Aktivierung dieser Funktion erlaubt dem Ofen, sobald die gewünschte Umgebungstemperatur erreicht ist die Zufuhr der Pellets zu reduzieren und die Modulationsphase einzuleiten. Danach kontrolliert der Ofen, ob die Temperatur über einen gewissen Zeitraum stabil bleibt (VERSPAETUNG OFF), und wenn dies der Fall ist, schaltet er automatisch ab und zeigt auf dem Display die Meldung ECO an. Der Ofen schaltet sich automatisch wieder ein, sobald die Temperatur unter einen eingestellten Schwellwert sinkt (DELTA NEU START).

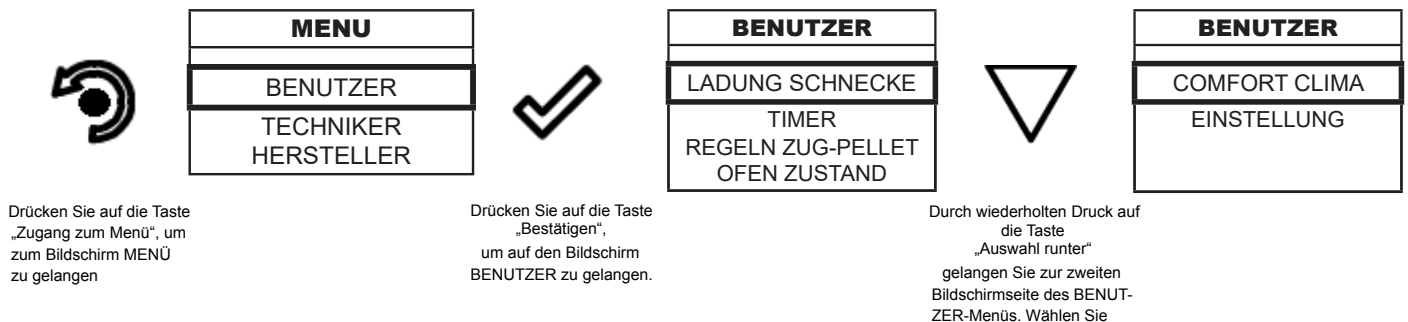

Sobald Sie sich im ComfortClima-Menü befinden, können Sie über drei Einstellungsarten verfügen, die dieser Funktion gewidmet:

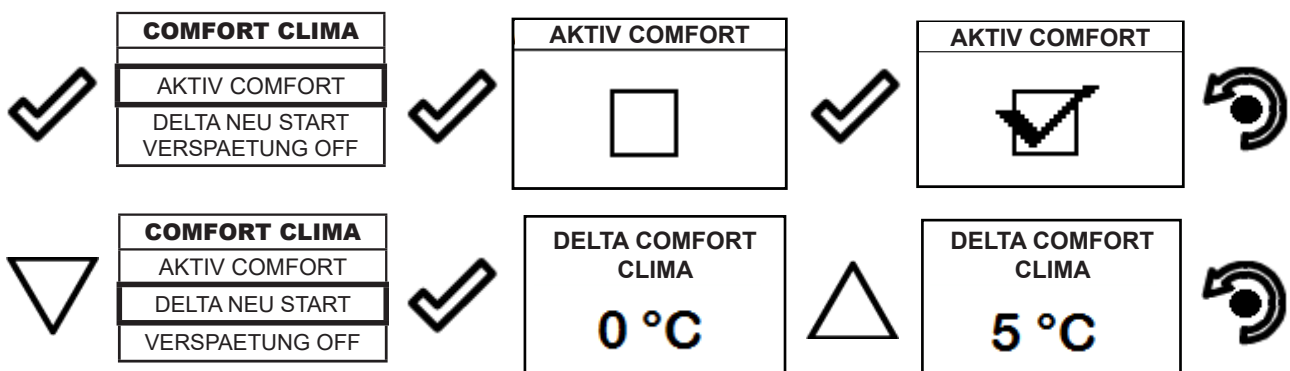

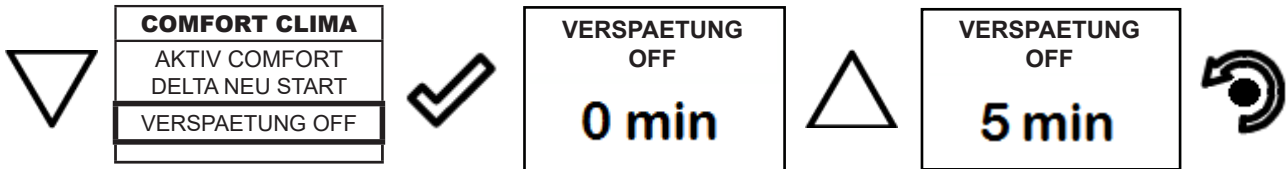

Drücken Sie wiederholt diese Taste, bis Sie zum Stand-By Bildschirm zurückgekehrt sind.

Die erste Einstellung ermöglicht die Aktivierung der Funktion COMFORT CLIMA; diese Funktion hat den Zweck, zu überprüfen, ob die eingestellte Raumtemperatur für eine maximale Dauer von "X" Minuten (VERSPAETUNG OFF: 5 MIN) auf dem eingestellten Wert gehalten wird, bevor sie in die Phase ECO STOPP übergeht. Die Ofen behält diesen Zustand bei, bis die Raumtemperatur unter den eingestellten Wert fällt (DELTA COMFORT CLIMA: 5°C).

Bei einer Raumtemperatur von beispielsweise 21°C schaltet sich der Ofen ab, sobald er diesen Zustand erreicht hat, und startet wieder, wenn ein Temperatur von 16°C (21°C - 5°C).

Es ist möglich, die Funktion auch mit einem externen Thermostat zu aktivieren, in diesem Fall wird der Wert von DELTA COMFORT CLIMA nicht berücksichtigt.

Einstellung

Im Folgenden finden Sie die Schritte, die Sie ausgehend von der Startseite ausführen müssen, um auf das Menü Home zuzugreifen.

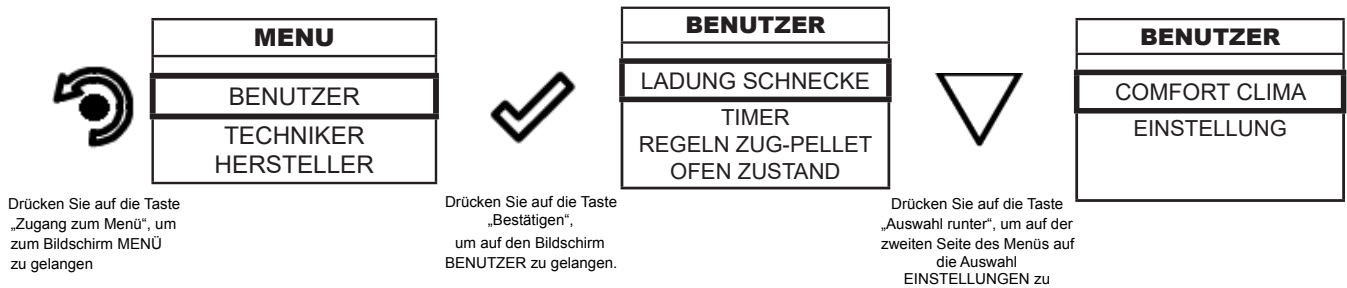

Nachdem Sie das obige Verfahren befolgt haben

Einstellung > Thermostat aktivieren

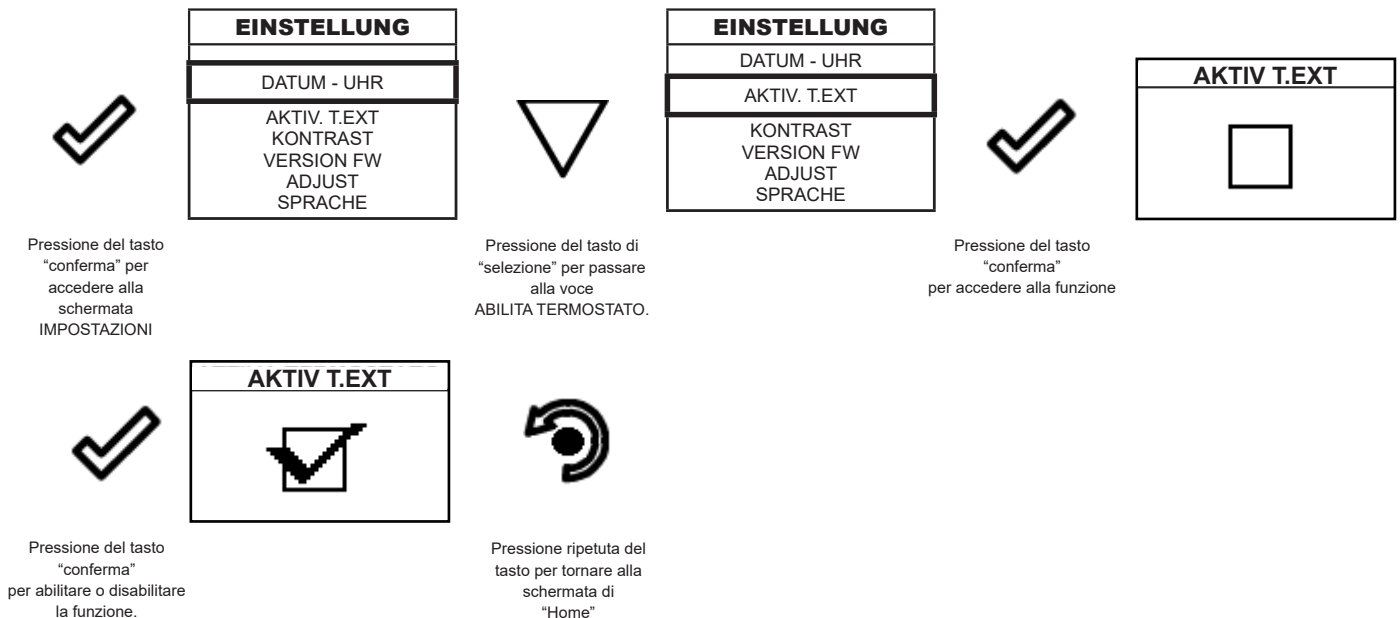

Auf dem Bildschirm Home erscheint anstelle der erfassten und einstellbaren Raumtemperatur die Zeichenfolge T ON, wenn der Raum, in dem der Thermostat installiert ist, die erforderliche Temperatur noch nicht erreicht hat, oder die Meldung T OFF, wenn die Raumtemperatur erreicht ist.

Einstellung > Kontrast

Mit dieser Funktion können Sie die Kontrasteinstellung ändern, um die Anzeige Ihres Handhelds zu verbessern. Die Kontrasteinstellung zur Verbesserung der Anzeige des Handheld-Displays.

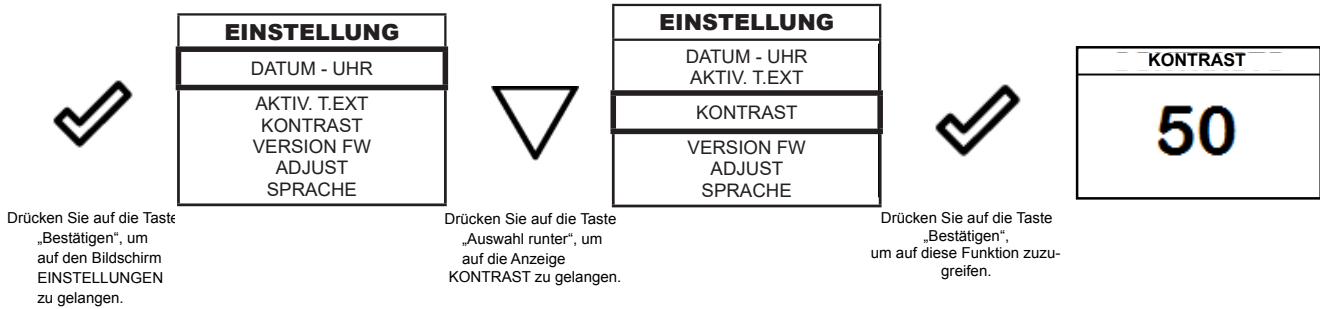

Mithilfe der Tasten „HOCH“ und „RUNTER“ kann die Einstellung des Kontrasts verändert werden, um eine bessere Darstellung der Informationen auf dem PDA zu ermöglichen. Der Wert kann von 0 bis 100 verändert werden. 50 ist der Standardwert.



Durch einen Druck auf diese Taste bestätigen Sie den Wert und kehren zum Bildschirm EINSTELLUNGEN zurück.

Einstellung > Version Firmware

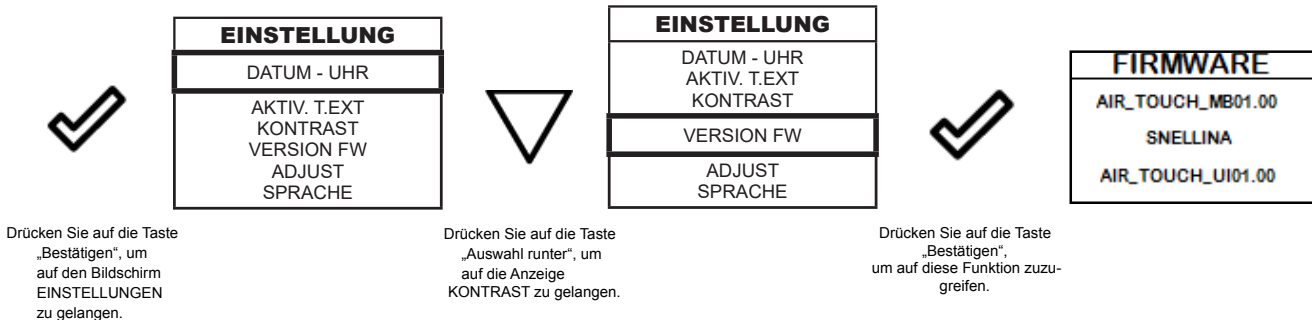

Durch einen Druck auf diese Taste bestätigen Sie den Wert und kehren zum Bildschirm EINSTELLUNGEN zurück.

Einstellung > Adjust

Die Justierfunktion ermöglicht es, den von der Raumsonde im Inneren des Handheld-Computers gelesenen Wert zu ändern und ihn um den eingestellten Wert (Offset) zu erhöhen oder zu verringern.

Führen Sie diesen Abgleich mit Vorsicht und nur nach Überprüfung der Abweichungen von der realen Raumtemperatur mit einem zuverlässigen Instrument durch!

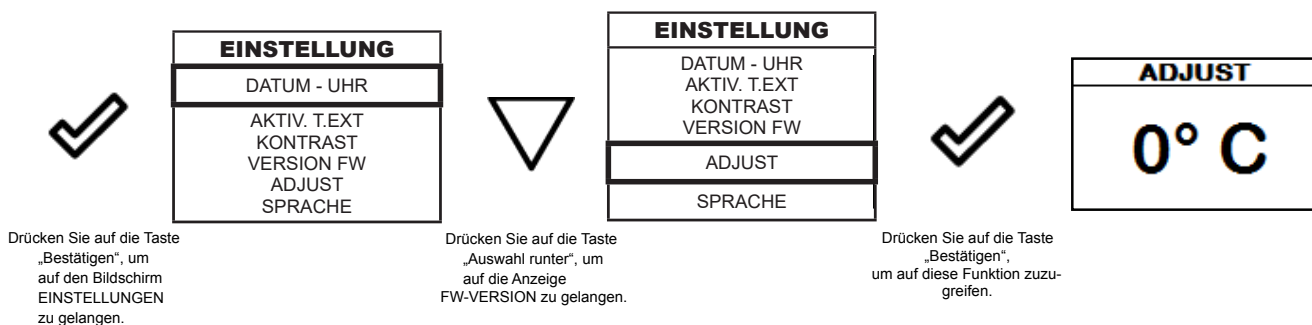

Über die Tasten „HOCH“ und „RUNTER“ können Sie die Einstellungen der Sonde für die Umgebungstemperatur im Inneren des PDAs im Verhältnis zu einem Bezugswert verändern. Der Wert kann von -10°C bis 10°C eingestellt werden. 0°C ist der Standardwert.



Durch einen Druck auf diese Taste bestätigen Sie den Wert und kehren zum Bildschirm EINSTELLUNGEN zurück.

Einstellung > Sprache

Um auf folgende Einstellungen zuzugreifen, folgen Sie den gleichen Schritten, die zuvor beschrieben wurden oder setzen Sie den PDA durch Entnahme und Wiedereinlegen der Batterien zurück, so dass er erneut nach den Einstellungen der Menüsprache fragt.

Doppelt Kanal

Diese Funktion ermöglicht es, die Verteilung der warmen Luft zwischen dem Raum, in dem der Ofen aufgestellt ist, und dem Raum, zu dem die Kanalisierung führt, zu steuern.

Für diese Funktion sind zwei Betriebsarten vorgesehen: manueller Betrieb und automatischer Betrieb.

Manueller Betrieb: Der Benutzer stellt die Verteilung der warmen Luft zwischen Frontlüftung und Kanalisierung manuell ein.

Automatischer Betrieb: Der Ofen regelt die Verteilung der warmen Luft zwischen Frontlüftung und Kanalisierung in Abhängigkeit der Temperaturen der Räume.

Einstellung

Folgende Schritte sind auszuführen, um ausgehend von der Startseite, das betreffende Menü aufzurufen.

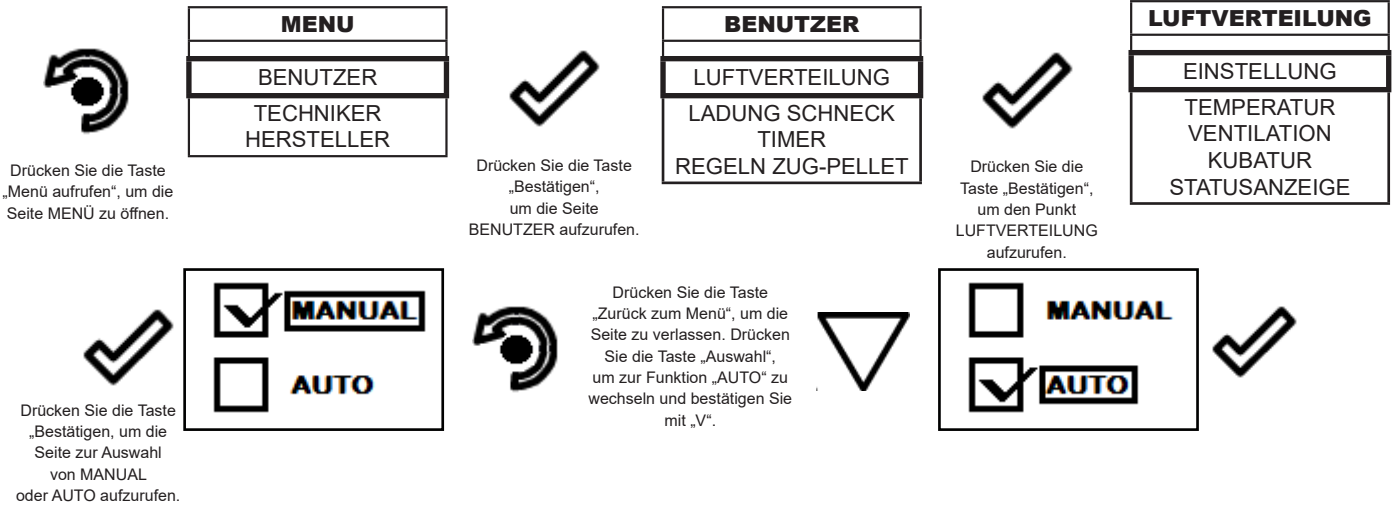

Die Taste „zurück“ ruft erneut das Menü LUFTVERTEILUNG auf, um die anderen Funktionsparameter dieses Menüpunkts einstellen zu können.

Zum Verlassen der Bildschirmseite EINSTELLUNG und zur Rückkehr zur „Startseite“, ist die Taste mehrmals zu drücken.

Ventilation (manueller Betrieb)

Wenn die manuelle Steuerung aktiv ist, ist es möglich, die Leistung der Kanalisierung zu ändern

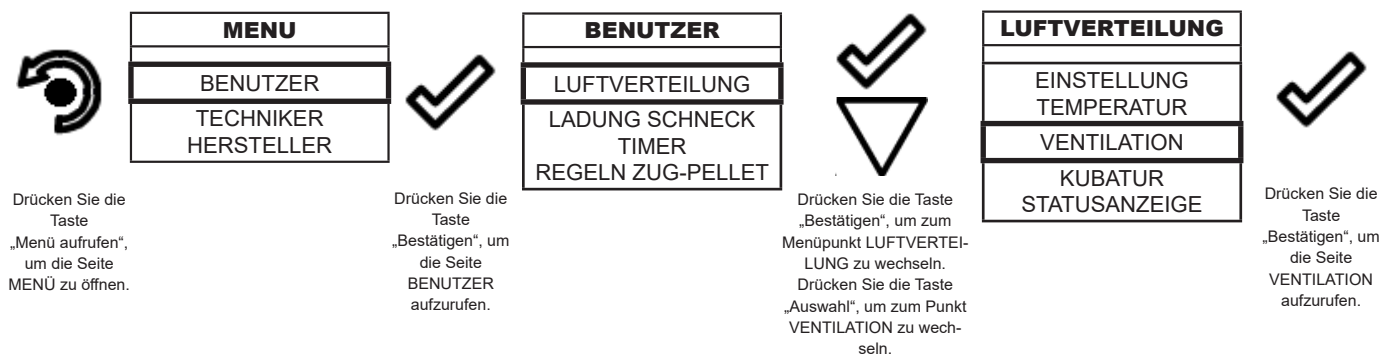

Nachdem Sie den Punkt Ventilation aufgerufen haben, sehen Sie folgenden Bildschirm: Die obere Zeile der Anzeige zeigt die Leistung der Frontventilation, der untere Teil der Anzeige die Verteilung der Warmluft zwischen den Kanalisierungen.

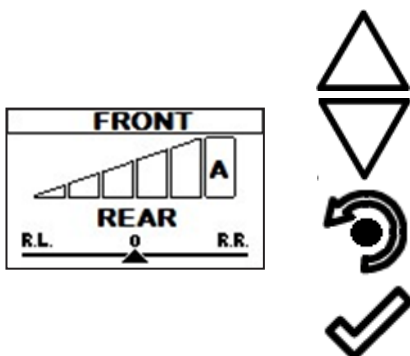

Mit den Tasten „SU“ (AUF) und „GIÙ“ (AB) können Sie die Leistung der Frontventilation ändern (die Daten werden gespeichert, ohne dass es einer Bestätigung bedarf). Der Wert kann im Bereich von 0 (Frontventilation ausgeschaltet) bis 5 eingestellt werden. Bei der Einstellung A (auto) folgt die Ventilationsleistung der Leistung des Ofens (bei einigen Modellen kann diese Einstellung begrenzt oder deaktiviert werden).

Um zum Menü LUFTVERTEILUNG zurückzukehren, die Taste „zurück“ drücken.

Verwenden Sie die „Conferma“-Taste (Bestätigen), um zur Einstellung der Verteilung der Kanalisierung (RUECK) zu gelangen

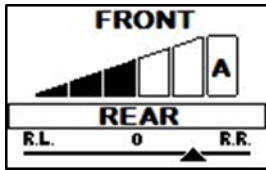

Verwenden Sie die Tasten „SU“ (AUF) und „GIÙ“ (AB), um die Warmluftverteilung zwischen rechtem und linkem Kanal zu ändern (die Daten werden gespeichert, ohne dass es einer Bestätigung bedarf). Sie können zwischen fünf verschiedenen Positionen wählen.

Um zum Menü LUFTVERTEILUNG zurückzukehren, die Taste „zurück“ drücken.

Verwenden Sie die „Conferma“-Taste (Bestätigen), um zur Einstellung der Verteilung der Kanalisierung (RUECK) zu gelangen

Um zum Menü LUFTVERTEILUNG zurückzukehren, die Taste „zurück“ ein Mal drücken. Zur Rückkehr zur Startseite, die Taste „zurück“ mehrmals drücken.

Abhängig von den gewählten Einstellungen sind folgende Kombinationen möglich

	<i>R.L.</i> Rear Left (hinten links)	<i>R.L. - 0</i>	<i>0</i> (Ausgewogen)	<i>0 - R.R.</i>	<i>R.R.</i> Rear Right (hinten rechts)
Frontaler Luftstrom	von OFF bis A	von OFF bis A	von OFF bis A	von OFF bis A	von OFF bis A
Luftstrom hinten rechts	15%	40%	65%	85%	100%
Luftstrom hinten links	100%	85%	65%	40%	15%



Bei Aktivierung des MANUELLEN BETRIEBS können die Untermenüs TEMPERATUR und KUBATUR (Raumvolumen) nicht aufgerufen werden.

Temperaturen (automatischer Betrieb)

Wenn die automatische Steuerung aktiviert ist, werden die Leistung des Ofens und die Geschwindigkeit der Ventilatoren automatisch so gesteuert, dass die gewünschten Temperaturen in den Räumen, in denen die Kanäle ankommen, erreicht und gehalten werden. Zur Nutzung dieser Funktion ist der Anschluss von Temperaturfühlern oder externen Thermostaten erforderlich.

MENU
BENUTZER
TECHNIKER
HERSTELLER

Drücken Sie die Taste „Menü aufrufen“, um die Seite MENU zu öffnen.

BENUTZER
LUFTVERTEILUNG
LADUNG SCHNECK
TIMER
REGELN ZUG-PELLET

Drücken Sie die Taste „Bestätigen“, um die Seite BENUTZER aufzurufen.

LUFTVERTEILUNG
EINSTELLUNG
TEMPERATUR
VENTILATION
KUBATUR
STATUSANZEIGE

Drücken Sie die Taste „Bestätigen“, um zum Menüpunkt LUFTVERTEILUNG zu wechseln. Drücken Sie die Taste „Auswahl“, um zum Punkt TEMPERATUR zu wechseln.

Drücken Sie die Taste „Bestätigen“, um die Seite TEMPERATUR aufzurufen.

Nachdem Sie den Punkt Temperatur aufgerufen haben, sehen Sie folgenden Bildschirm



Verwenden Sie die Tasten „SU“ (AUF) und „GIÙ“ (AB), um die gewünschte Temperatur in dem Raum zu ändern, in dem der linke Kanal ankommt (die Daten werden gespeichert, ohne dass es einer Bestätigung bedarf).

Um zum Menü LUFTVERTEILUNG zurückzukehren, die Taste „zurück“ drücken.

Verwenden Sie die Taste „conferma“ (Bestätigen), um zum Element „abilita termostato esterno“ (externes Thermostat aktivieren) zu wechseln. (AKTIV T.EXT.).

<p>T. REAR LEFT</p> <p>← 21 °C</p> <p><input checked="" type="checkbox"/> ABILITA T.EXT</p>		Um zum Menü T.REAR RIGHT zurückzukehren, die Taste „zurück“ drücken.
<p>T. REAR RIGHT</p> <p>25 °C →</p> <p><input type="checkbox"/> ABILITA T.EXT</p>		Um zum Menü T.REAR LEFT zurückzukehren, die Taste „Erhöhen“ drücken.
<p>T. REAR RIGHT</p> <p>21 °C →</p> <p><input checked="" type="checkbox"/> ABILITA T.EXT</p>		Verwenden Sie die Taste „conferma“ (Bestätigen), um den externen Thermostat zu aktivieren/deaktivieren.
		Verwenden Sie die Tasten „SU“ (AUF) und „GIÙ“ (AB), um die gewünschte Temperatur in dem Raum zu ändern, in dem der rechte Kanal ankommt (die Daten werden gespeichert, ohne dass es einer Bestätigung bedarf).
		Um zum Menü LUFTVERTEILUNG zurückzukehren, die Taste „zurück“ drücken.
		Verwenden Sie die Taste „conferma“ (Bestätigen), um zum Element „abilita termostato esterno“ (externes Thermostat aktivieren) zu wechseln. (AKTIV T.EXT.).
		Um zum Menü LUFTVERTEILUNG zurückzukehren, die Taste „zurück“ ein Mal drücken. Zur Rückkehr zur Startseite, die Taste „zurück“ mehrmals drücken.
		Um zum Menü T.REAR RIGHT zurückzukehren, die Taste „Erhöhen“ drücken.
		Verwenden Sie die Taste „conferma“ (Bestätigen), um den externen Thermostat zu aktivieren/deaktivieren.

Kubatur (Raumvolumen)

Zur Optimierung des Automatikbetriebs ist die Differenz des Volumens (m³) der beiden Räume während der Installation festzulegen. Es kann eine der drei folgenden Optionen ausgewählt werden:

EQUAL (GLEICH): wenn das Volumen der beiden Räume ungefähr gleich ist;

REAR RIGHT: wenn das Volumen des Raums des rechten Kanals größer ist als das des Raums mit dem linken Kanal (im Vergleich zum Ofen);

REAR LEFT: wenn das Volumen des Raums des linken Kanals größer ist als das des Raums mit dem rechten Kanal (im Vergleich zum Ofen).

<p>Drücken Sie die Taste „Menü aufrufen“, um die Seite MENÜ zu öffnen.</p>	<table border="1"> <tr><th>MENÜ</th></tr> <tr><td>BENUTZER</td></tr> <tr><td>TECHNIKER</td></tr> <tr><td>HERSTELLER</td></tr> </table>	MENÜ	BENUTZER	TECHNIKER	HERSTELLER	<p>Drücken Sie die Taste „Bestätigen“, um die Seite BENUTZER aufzurufen.</p>	<table border="1"> <tr><th>BENUTZER</th></tr> <tr><td>LUFTVERTEILUNG</td></tr> <tr><td>LADUNG SCHNECK</td></tr> <tr><td>TIMER</td></tr> <tr><td>REGELN ZUG-PELLET</td></tr> </table>	BENUTZER	LUFTVERTEILUNG	LADUNG SCHNECK	TIMER	REGELN ZUG-PELLET	<p>Drücken Sie die Taste „Bestätigen“, um zum Menüpunkt LUFTVERTEILUNG zu wechseln. Drücken Sie die Taste „Auswahl“, um zum Punkt KUBATUR zu wechseln.</p>	<table border="1"> <tr><th>LUFTVERTEILUNG</th></tr> <tr><td>EINSTELLUNG</td></tr> <tr><td>TEMPERATUR</td></tr> <tr><td>VENTILATION</td></tr> <tr><td>KUBATUR</td></tr> <tr><td>STATUSANZEIGE</td></tr> </table>	LUFTVERTEILUNG	EINSTELLUNG	TEMPERATUR	VENTILATION	KUBATUR	STATUSANZEIGE	<p>Drücken Sie die Taste „Bestätigen“, um die Seite KUBATUR aufzurufen.</p>
MENÜ																					
BENUTZER																					
TECHNIKER																					
HERSTELLER																					
BENUTZER																					
LUFTVERTEILUNG																					
LADUNG SCHNECK																					
TIMER																					
REGELN ZUG-PELLET																					
LUFTVERTEILUNG																					
EINSTELLUNG																					
TEMPERATUR																					
VENTILATION																					
KUBATUR																					
STATUSANZEIGE																					

<p>CUBATURA</p> <p><input type="checkbox"/> + R.RIGHT</p> <p><input checked="" type="checkbox"/> EQUAL</p> <p><input type="checkbox"/> + R.LEFT</p>		<p>CUBATURA</p> <p><input type="checkbox"/> + R.RIGHT</p> <p><input checked="" type="checkbox"/> EQUAL</p> <p><input type="checkbox"/> + R.LEFT</p>		<p>CUBATURA</p> <p><input checked="" type="checkbox"/> + R.RIGHT</p> <p><input type="checkbox"/> EQUAL</p> <p><input type="checkbox"/> + R.LEFT</p>
	<p>Drücken Sie die Tasten „Erhöhen/Verringern“, um die Einstellung zu verändern.</p>		<p>Drücken Sie die Taste „Bestätigen“, um die neue Einstellung zu bestätigen.</p>	

Um zum Menü LUFTVERTEILUNG zurückzukehren, die Taste „zurück“ ein Mal drücken. Zur Rückkehr zur Startseite, die Taste „zurück“ mehrmals drücken.

Anzeige des Zustands mit doppelt Kanal

Folgende Schritte sind auszuführen, um ausgehend von der „Startseite“, den Status anzuzeigen.

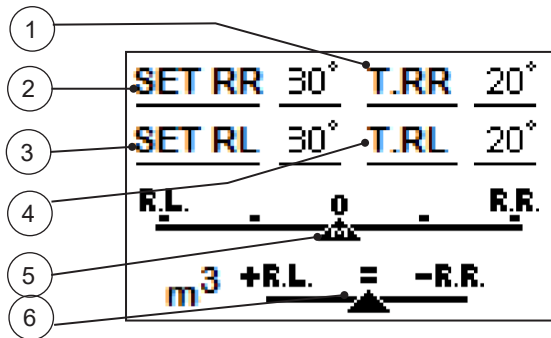
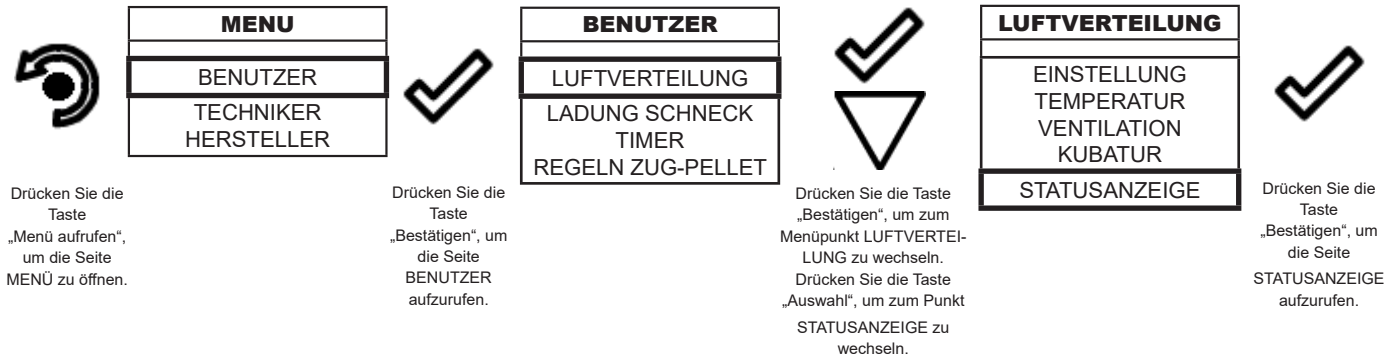









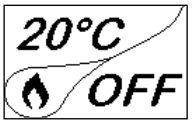
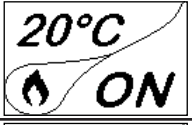

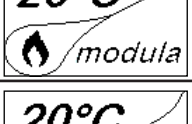
- 1- Temperaturmessung durch die Sonde, die in dem vom rechten Kanal erreichten Raum angebracht ist
- 2- Einstellung Temperatur des rechten Kanals (im manuellen Modus nicht berücksichtigt);
- 3- Einstellung Temperatur des linken Kanals (im manuellen Modus nicht berücksichtigt);
- 4- Temperaturmessung durch die Sonde, die in dem vom linken Kanal erreichten Raum angebracht ist;
- 5- Verteilung der Kanalisierung (A= automatisch, M= manuell);
- 6- Kubatur der Räume.

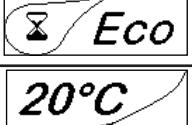

Um zum Menü LUFTVERTEILUNG zurückzukehren, die Taste „zurück“ ein Mal drücken. Zur Rückkehr zur Startseite, die Taste „zurück“ mehrmals drücken.

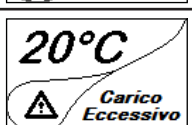
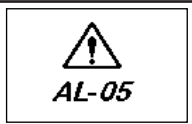
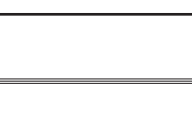
Schematische Zusammenfassung der Betriebsphasen des Ofens

	PHASE	BESCHREIBUNG
	ABSCHLIESSENDE REINIGUNG	Der Ofen ist in der Abschaltphase und die Abkühlphase ist noch nicht abgeschlossen.
	ZÜNDUNG	Die Vorwärmphase des Widerstands hat begonnen und die Pellets beginnen in die Feuerschale zu fallen.
	WARTEN AUF FLAMME	Die pellets entzünden sich unter Nutzung der Wärme der eingeleiteten Luft, die durch den Kanal mit dem glühenden Widerstand fließt
	BETRIEB	Der Ofen hat die Zündungsphase abgeschlossen und regelt sich auf die eingestellte Leistung.
	MODULA BETRIEB	Der Wert für die Umgebungstemperatur wurde erreicht.
	REINIGUNG FEUERSCHALE	Die Reinigungsphase für die Feuerschale ist aktiv (periodische Funktion).
	ECO STOP	Bei aktiviertem Komfortklima schaltet der Ofen automatisch in die Abschaltphase, wenn der Wert für die eingestellte Umgebungstemperatur erreicht wird (siehe entsprechenden Abschnitt).
	WARTEN AUF START/ NEUSTART	Eine Zündung wurde angefordert, aber der Ofen befindet sich in der Abkühlphase; sobald diese abgeschlossen ist, zündet er automatisch.
	ZÜNDUNG NEUSTART	Die Warmstartphase wurde eingeleitet. Die Funktionsweise ist ähnlich wie bei der ZÜNDUNGSPHASE.
	HEISSER RAUCH	Der maximale Schwellwert für die Rauchtemperatur wurde erreicht; um das Abkühlen zu erleichtern, regelt sich der Ofen auf das Minimum mit Belüftungsleistung 5, um das Absinkender Rauchtemperatur zu beschleunigen.
	AUSGESCHALTET	Der Ofen ist ausgeschaltet.
	WARTEN AUF VERBRAUCH DER PELLETS	Wenn eine Einschaltanforderung aus einem ECO-STOP Status sich mit einer automatischen Abschaltung (durch TIMER) überschneidet, zündet der Ofen, um sicherzustellen, dass alle Pellets in der Feuerschale verbraucht sind, bevor er in ABSCHLIESSENDE REINIGUNG schaltet.
	ÜBERMÄSSIGE ZUFÜHRUNG DURCH FÖRDERSCHECKE	KONDITION: Einstellung der Pellets (Einstellung Pellets +5) ist nahe an einer Kondition von ununterbrochener Zuführung. LÖSUNG: Setzen Sie den Wert erneut auf 0
	WARNUNG (allgemein)	Der Ofen befindet sich im Alarmzustand, konsultieren Sie das Kapitel über die Warnmeldungen.

	ANOMALIE (allgemein)	Der Ofen hat eine Anomalie gemeldet, konsultieren Sie das Kapitel über die Anomalien. Durch Drücken der Bestätigungstaste wird das Problem beschrieben.
--	-----------------------------	--

Pop-Up Meldung

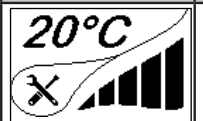
	ANOMALIE	ANOMALIE BESCHREIBUNG
	WARTUNG ERFORDERLICH	Der Schwellwert der eingestellten Betriebsstunden wurde erreicht. Das angezeigte Symbol bleibt während des Betriebs immer aktiv. Es wird empfohlen, eine außerordentliche Wartung des Ofens anzufordern.

Alarmer (Referenz-Codetabelle)

COD.	NAME	URSACHE	LÖSUNG
AL 01	STROMAUSFALL	- Spannungsausfall in der Betriebsphase	- Drücken Sie die Abschalttaste und wiederholen Sie den Einschaltvorgang des Ofens - Wenn das Problem bestehen bleibt, wenden Sie sich an den Kundendienst.
AL 02	RAUCHSONDE	- Die Rauchsonde ist defekt. - Die Rauchsonde ist nicht mit der Steuerkarte verbunden	- Wenden Sie sich an den Kundendienst - Wenden Sie sich an den Kundendienst
AL 03	ÜBERTEMPERATURRAUCH	- Die Verbrennung in der Feuerschale ist nicht optimal, da die Feuerschale oder interne Durchgänge des Ofens verstopft sind. - Der Tangenzialventilator (wenn vorhanden) ist defekt oder beschädigt.	- Ofen abschalten, Feuerschale reinigen, Reinigungsmechanismus für die Rohrbündel betätigen und schließlich die Verbrennung mit der Einstellung Pellet/Luft regulieren. - Wenden Sie sich an den Kundendienst
AL 04	ENTLÜFTER DEFEKT	- Der Konverter des Rauchentlüfters funktioniert nicht oder ist nicht korrekt angeschlossen - Mangelnde Stromversorgung des Entlüfters. - Der Rauchentlüfter ist blockiert.	- Wenden Sie sich an den Kundendienst - Wenden Sie sich an den Kundendienst - Wenden Sie sich an den Kundendienst
AL 05	ERFOLGLOSE ZÜNDUNG	- Der Pellet-Vorratsbehälter ist leer. - Kalibrierung der Pellets und der Luftzufuhr in der Zündungsphase unzulänglich. - Der Zündwiderstand ist defekt oder falsch positioniert.	- Überprüfen Sie die Menge von Pellets im Vorratsbehälter. Falls notwendig nachfüllen. - Wenden Sie sich an den Kundendienst - Wenden Sie sich an den Kundendienst
AL 06	PELLETS AUFGEBRAUCHT	- Der Pellet-Vorratsbehälter ist leer. - Der Getriebemotor befördert keine Pellets. - Zu wenig Pellets zugeführt.	- Überprüfen Sie die Menge von Pellets im Vorratsbehälter. Falls notwendig nachfüllen. - Leeren Sie den Vorratsbehälter und stellen Sie sicher, dass keine Objekte hineingeraten sind, die das korrekte Funktionieren der Förderschnecke verhindern. - Regulieren Sie die Einstellung der Pellets in „EINSTELLUNG LUFT/PELLET“ - Wenn das Problem bestehen bleibt, wenden Sie sich an den Kundendienst.
AL 07	WÄRMESCHUTZSCHALTER MIT RESET / PELLET-TÜR ODER KLAPPE GEÖFFNET	- Eingriff des Thermostats mit manuellem Reset, mit dem Trichter verbunden (WÄRMESCHUTZSCHALTER MIT RESET) / Pellet-Tür oder Klappe sind offen geblieben. - Die Verbrennung in der Brennschale ist aufgrund einer Verstopfung der Brennschale oder der internen Ofendurchgänge nicht optimal. (WÄRMESCHUTZSCHALTER MIT RESET)	- Setzen Sie den Theroschalter durch Drücken des Knopfes auf der Rückseite der Heizung zurück - Ofen abschalten, Feuerschale reinigen, Reinigungsmechanismus für die Rohrbündel betätigen und schließlich die Verbrennung mit der Einstellung Pellet/Luft regulieren - Wenden Sie sich an den Kundendienst
AL 08	DRUCKABFALL	- Der Rauchabzug ist verstopft. - Der Vakuumschalter ist defekt.	- Überprüfen Sie, ob der Rauchabzug freigängig und sauber ist. - Wenden Sie sich an den Kundendienst
AL 12	ANOMALIE DREZAHLENTLÜFTER	- Die Drehzahl des Rauchentlüfters zeigt einen Leistungsabfall aufgrund von Verschmutzungen des Ventilators oder eines Spannungsabfalls.	- Wenden Sie sich an den Kundendienst

AL 14	FÖRDERSCHE- CKEN-PHASE	- Fehlerhafter Anschluss der Stromversorgungskabel für den Motor der Förderschnecke.	- Wenden Sie sich an den Kundendienst
AL 15	STEUERUNG FÖRDERSCHECKE	- Anomalie einer Komponente der internen Steuerkarte, die die Förderschnecke für die Zuführung von Pellets reguliert.	- Wenden Sie sich an den Kundendienst
		- Möglicher Spannungsabfall oder falsche Spannung bei der Stromversorgung des Ofens.	- Prüfen Sie die Versorgungsspannung.

WARTUNG

Sicherheitshinweise für die Wartung

! Die Wartung des Ofens muss mindestens einmal im Jahr erfolgen und rechtzeitig mit dem technischen Kundendienst programmiert werden.

! Unter bestimmten Bedingungen, wie z. B. Zündung, Abschaltung oder unsachgemäße Verwendung, können die Verbrennungsprodukte kleine Rußpartikel enthalten, die sich im Rauchgasabzugssystem ansammeln. Dies kann den Querschnitt des Rauchgasdurchgangs reduzieren und eine Brandgefahr verursachen. Das Rauchgasabzugssystem muss mindestens einmal im Jahr geprüft und gereinigt werden.

! Die Wartungsarbeiten müssen bei kaltem Ofen und elektrisch abgetrenntem Netzteil durchgeführt werden.

Bevor Wartungsarbeiten durchgeführt werden, müssen die folgenden Vorsichtsmaßnahmen getroffen werden:

- Sicherstellen, dass alle Bauteile des Ofens kalt sind.
- Sicherstellen, dass die Asche vollständig abgekühlt ist.
- Immer mit der entsprechenden Ausrüstung für die Wartung arbeiten.
- Nachdem die Wartung abgeschlossen ist, alle zuvor entfernten Teile wieder montieren, bevor der Ofen wieder in Betrieb genommen wird.

+ WHolzqualität, Ofennutzungsmodi und Verbrennungsregelung können die Häufigkeit von artungseingriffe beeinflussen

Reinigung

+ Die Reinigungsvorgänge derart ausführen, dass der korrekte Betrieb des Ofens sichergestellt ist.

In der folgenden Tabelle werden die Reinigungseingriffe aufgeführt, die für den korrekten Betrieb des Ofens erforderlich sind.

BAUTEILE/FREQUENZ	2-3 TAGE	30 TAGE	60/90 TAGE
Aschekasten	•		
Glasscheibe	•		
Schaber am Rohrbünde	•		
Brennkammer		•	
Pelletbehälter		•	
Ansaugleitung			•

+ In der ersten Zeit der Nutzung das Gerät häufig säubern, um zu verstehen, wie die korrekte Reinigungshäufigkeit ist. Dies hängt von der Installation, Verwendung, den benutzten Pellets usw. ab.

Reinigung des Aschekastens

Die Reinigung des Aschekastens muss alle 30 Tage ausgeführt werden (je nach Betriebszeiten des Ofens und des verwendeten pellet). Für die Reinigung des Aschekastens wie folgt vorgehen:

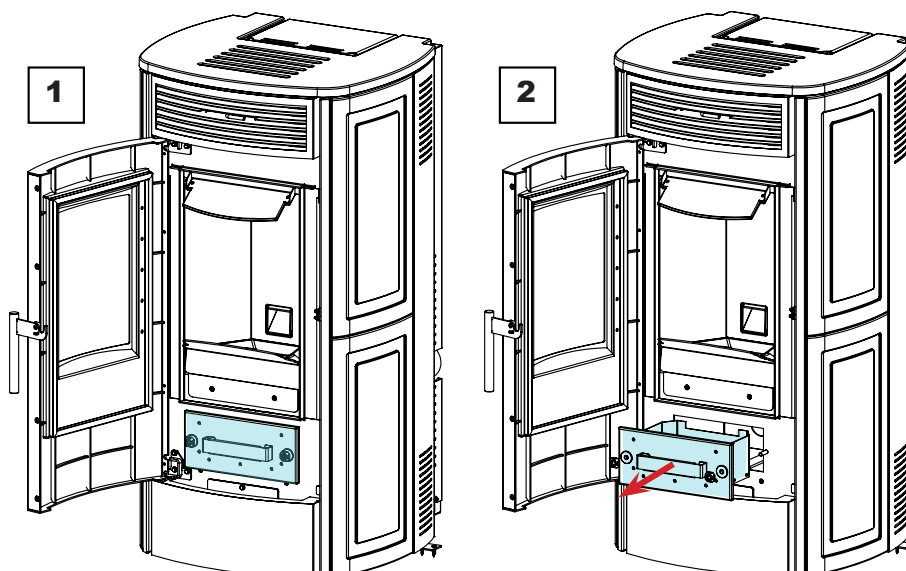

Glasreinigung

Wenn der Herd kalt ist, reinigen Sie das Glas mit einem Tuch und Glasreiniger.
Hinweis: Spezielle Reinigungsmittel für Herdglas sind auf dem Markt erhältlich.

Reinigung von Rohrbündelaustauscher:

Während des Betriebs lagern sich Staub und Ruß auf der Oberfläche der Austauscherröhre ab. Um einen optimalen Betrieb während der gesamten Saison zu gewährleisten, wird empfohlen, den Wärmetauscher regelmäßig zu reinigen, wenn der Ofen kalt ist. Ziehen Sie mit dem Kühler die Abstreiferstange heraus und bewegen Sie den Abstreifer mit einer festen Bewegung vorwärts und rückwärts.

Nach Beendigung der Reinigung des Wärmetauschers, den Schaber wieder in den Rost zurückschieben (er darf nicht in der herausgezogenen Position verbleiben).

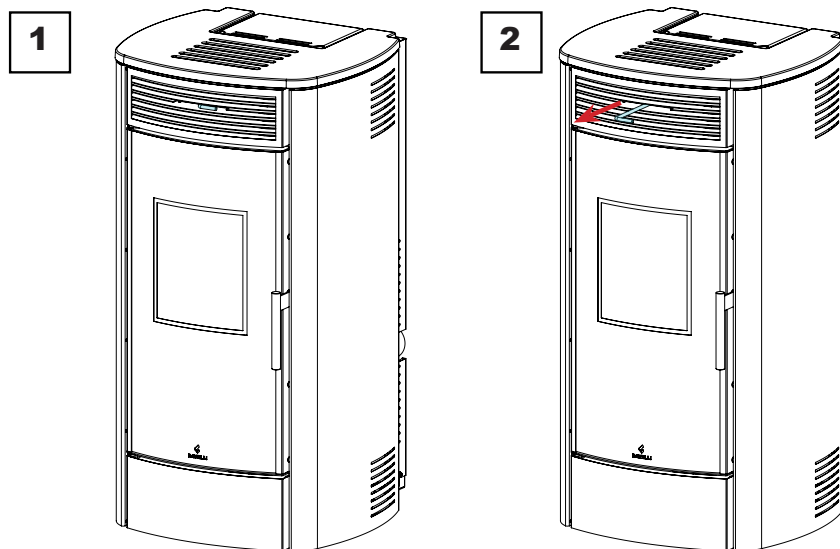
Reinigung der Brennkammer:

Um die Brennkammerreinigung durchzuführen, gehen Sie wie folgt vor:

SCHRITT	HANDLUNG
1	Der Ofen ist einfach zu reinigen, doch er muss häufig gereinigt werden, um eine wirkungsvolle Leistung und einen einwandfreien Betrieb zu

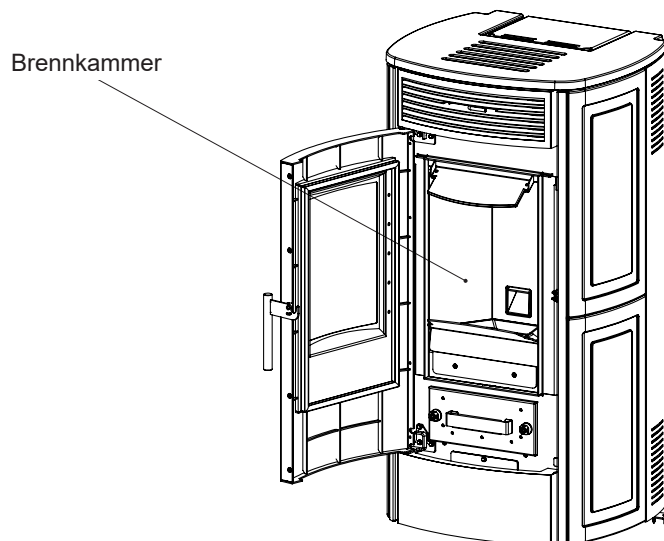
Pelletiertank reinigen

Um den Pelletbehälter zu reinigen, gehen Sie wie folgt vor:

SCHRITT	HANDLUNG
1	Entfernen Sie regelmäßig das Holz Sägemehl auf dem Boden des Tanks mit einem Staubsauger entfernt.

Reinigung der Ansaugleitung

Regelmäßig prüfen, dass die Ansaugleitung frei von Verstopfungen (Staub, Tierhaare ...) ist und diese eventuell entfernen.

Außergewöhnliche Wartung

! Die außerordentlichen Wartungseingriffe müssen vom Personal des autorisierten technischen Kundendienstes ausgeführt werden.

! Nicht abwarten, bis die Komponenten verschlissen sind, bevor man sie ersetzt. Ein abgenutztes Bauteil muss ersetzt werden, bevor es vollständig verschlissen ist, um eventuelle Schäden durch plötzlichen Bruch der Bauteile zu vermeiden.

BAUTEILE/FREQUENZ	1 SAISON
Gründliche Reinigung der Brennkammer	•
Dichtung der Tür	•
Schornstein-Schornstein	•
Rauchabzug	•

Planen Sie mit dem autorisierten Service-Zentrum die oben erwähnten außerordentlichen Wartungsarbeiten.

Gründliche Reinigung der Brennkammer

 Diese Operation muss von einem Ravelli-Servicezentrum durchgeführt werden.

 Planen Sie diese Art der Reinigung mit dem Ravelli Service Centre.

Um die Brennkammer zu reinigen, gehen Sie wie unten beschrieben vor:

Nach der Reinigung der Brennkammer ist es ratsam, mit der Reinigung der Inspektionluken fortzufahren, wie im Abschnitt "Reinigung des Rauchabzugs" angegeben.

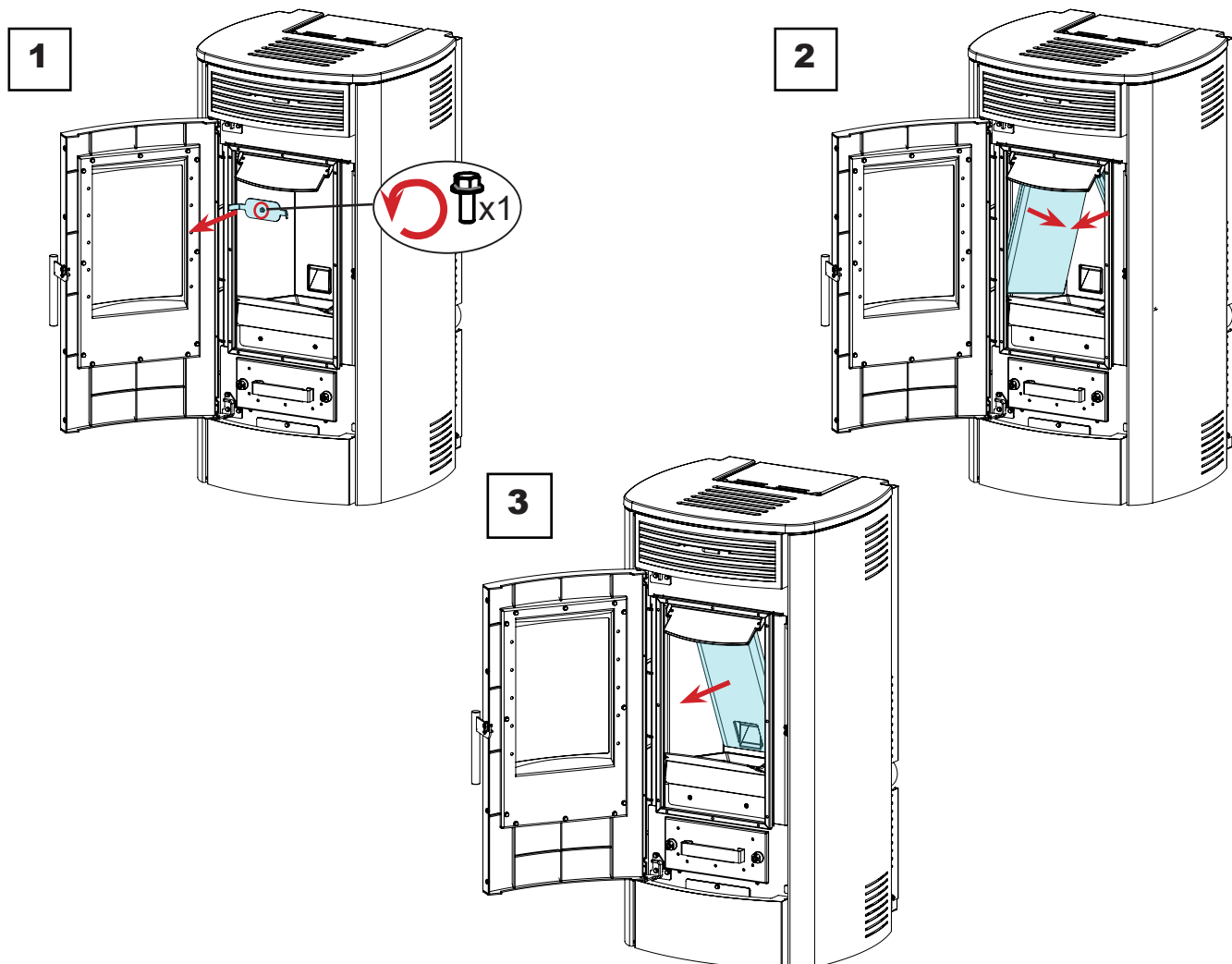

Kontrolle der Siegel

Diese Operation muss von einem Ravelli-Servicezentrum durchgeführt werden. Planen Sie diese Art der Reinigung mit dem Ravelli Service Centre.

Bei der gründlichen Reinigung des Ofens muss der autorisierte Techniker überprüfen, ob die Dichtungen von

- Hafen
- Aschenschublade
- Luken

intakt sind. Wenn nicht, müssen sie ersetzt werden.

Reinigung des Rauchabzugs



Diese Operation muss von einem Ravelli-Servicezentrum durchgeführt werden. Planen Sie diese Art der Reinigung mit dem Ravelli Service Centre.

Der Ofen ist mit einigen Luken zur Reinigung der internen Rauchkanäle ausgestattet.

Zur Reinigung der Rauchkanäle gehen Sie wie unten beschrieben vor:

	Aktion
1	Entfernen die Verkleidung.
2	Öffnen Sie die Luken.
3	Saugen Sie die Asche ab, verwenden Sie einen Rohrreiner oder ähnliches und bauen Sie sie gegebenenfalls wieder zusammen. Hinweis: Die Luken sind mit einer Dichtung versehen. Stellen Sie daher vor dem Zusammenbau sicher, dass die Dichtungen nicht verschlissen sind.

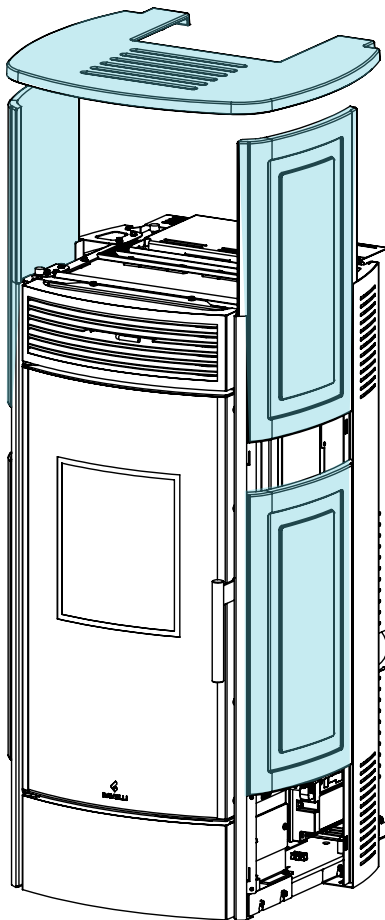
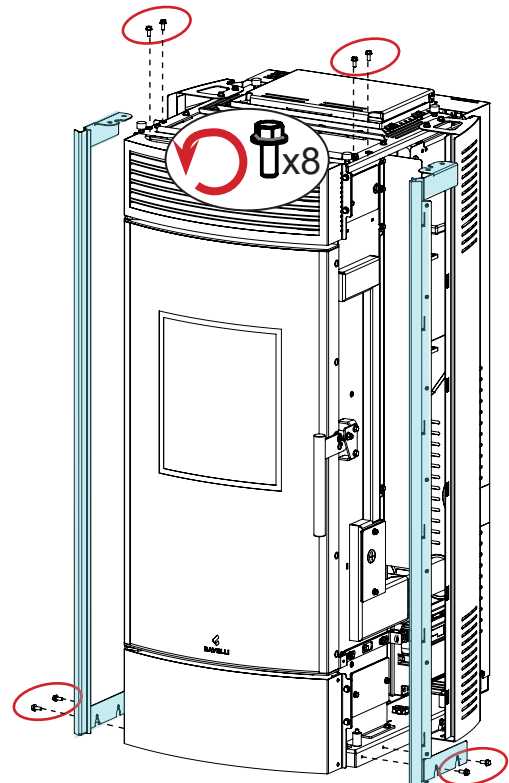
Hinweis: Der Vorgang muss bei kaltem Ofen mit einem Aschestaubsauger durchgeführt werden.

Sphere Decò
1a

1b

Sphere Steel

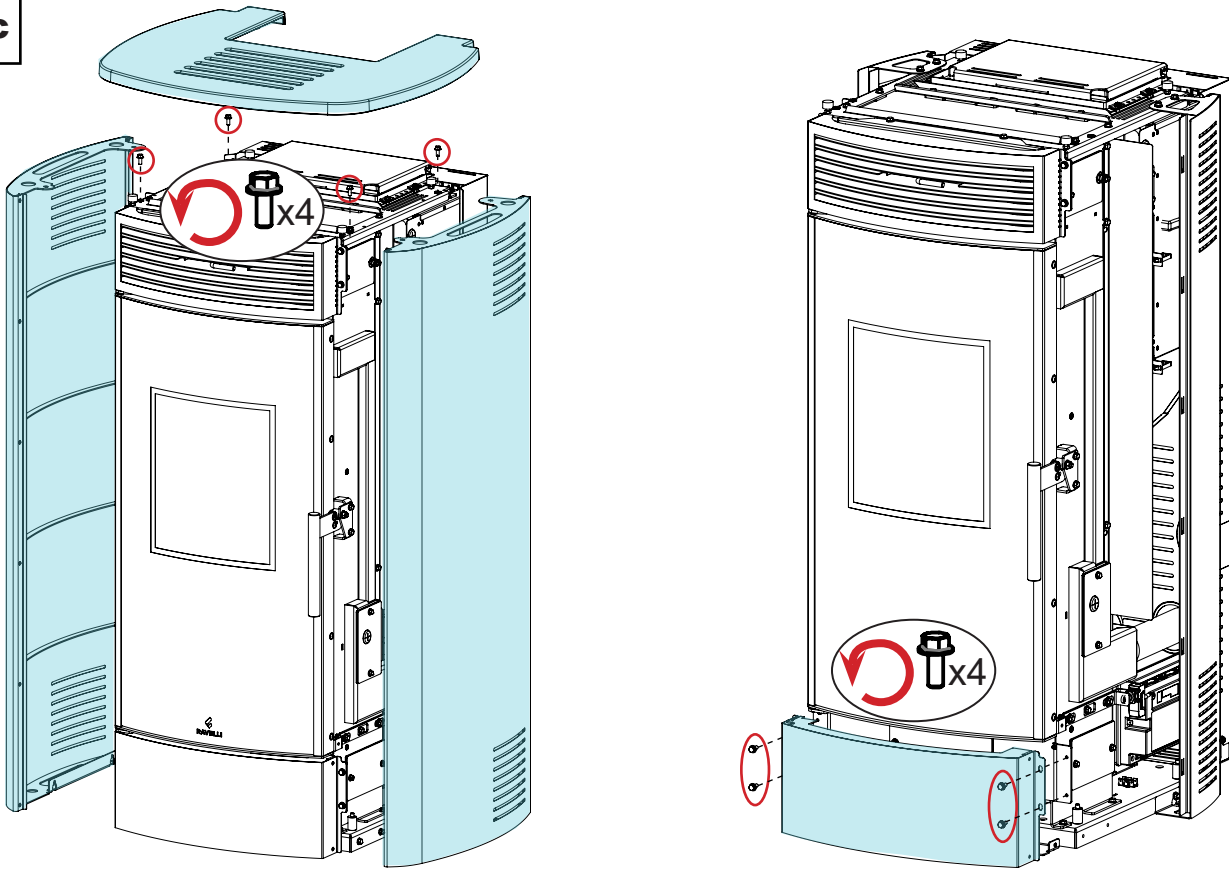
1c



2

3

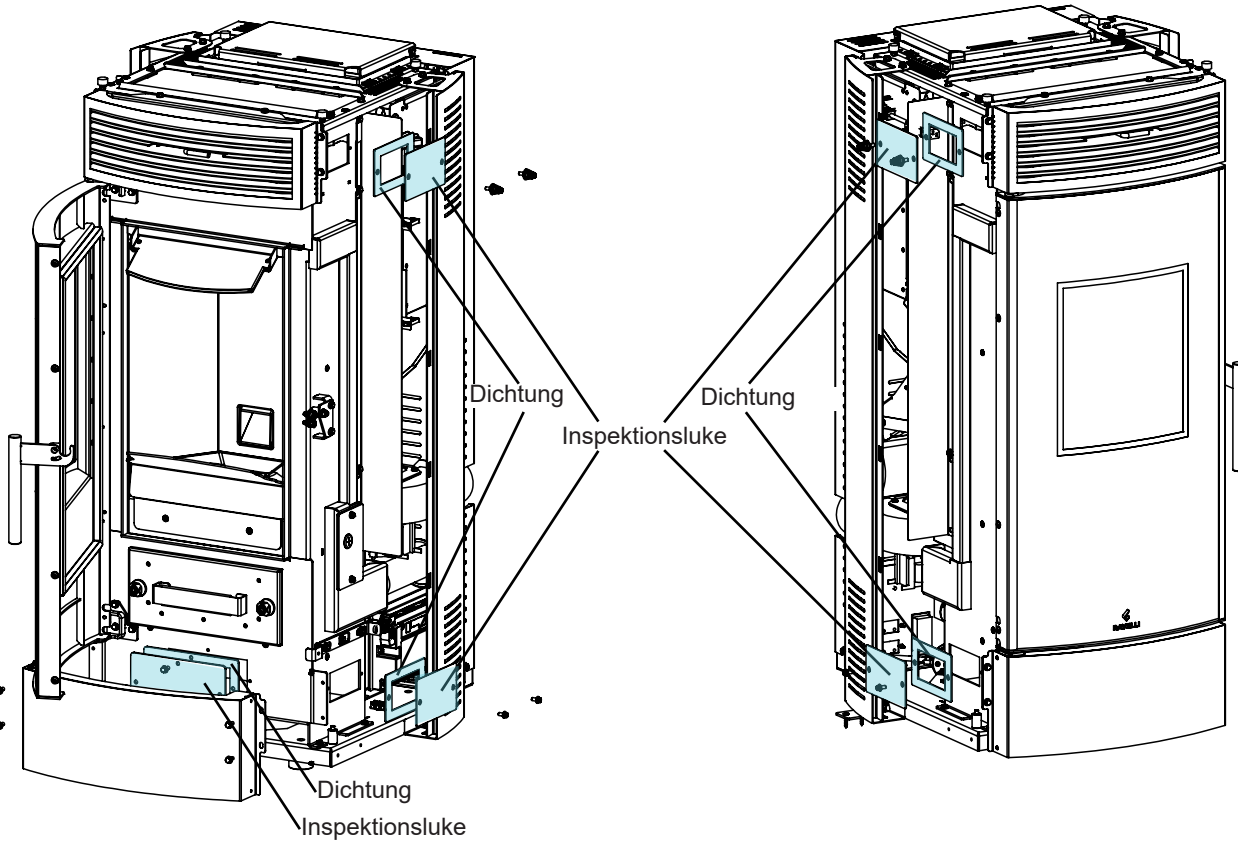

LAGERUNG UD ENTSORGUNG

Entsorgung

Die Verschrottung und die Entsorgung des Ofens fallen in den Kompetenz- und Verantwortungsbereich des Eigentümers, der in Übereinstimmung mit den im Nutzerland geltenden Gesetzen bezüglich Sicherheit und Umweltschutz vorgehen muss.

Am Ende seiner Lebensdauer darf das Gerät nicht zusammen mit Hausmüll entsorgt werden. Es kann an die entsprechenden Abfallsammelstellen, die von den Gemeindebehörden organisiert werden oder an die Einzelhändler, die diese Dienstleistung anbieten, weitergeleitet werden.

Dank der getrennten Entsorgung des Gerätes können mögliche negative Folgen für die Umwelt und die Gesundheit, die bei einer unangemessenen Entsorgung entstehen, vermieden werden, und es können dabei die Materialien rückgewonnen werden, aus denen es besteht, um erhebliche Energie- und Ressourceneinsparungen zu erzielen.

FALLSTUDIE STÖRUNGEN

Der Ofen funktioniert nicht

- Aufmerksam die Anweisungen in dem speziellen Kapitel in diesem Handbuch befolgen.
- Sicherstellen, dass der Lufteinlasskanal nicht verstopft ist.
- Sicherstellen, dass das Rauchabzugssystem sauber und nicht verstopft ist.
- Sicherstellen, dass der Rauchfang für die Leistung des Ofens geeignet ist.
- Sicherstellen, dass der Luftaustausch im Raum frei und ohne Hindernisse erfolgt und dass eine anderen Verbrennungsgeräte oder Absaughauben vorhanden sind, die Unterdruck im Raum erzeugen.

Schwieriges Anzünden

- Aufmerksam die Anweisungen in dem speziellen Kapitel in diesem Handbuch befolgen.
- Sicherstellen, dass der Lufteinlasskanal nicht verstopft ist.
- Sicherstellen, dass das Rauchabzugssystem sauber und nicht verstopft ist.
- Sicherstellen, dass der Rauchfang für die Leistung des Ofens geeignet ist.
- Sicherstellen, dass der Luftaustausch im Raum frei und ohne Hindernisse erfolgt und dass eine anderen Verbrennungsgeräte oder Absaughauben vorhanden sind, die Unterdruck im Raum erzeugen.

Rauchgasleck

- Den Zug des Rauchfangs kontrollieren:
- Sicherstellen, dass die Dichtungen an der Tür, am Kasten und des Rauchabzugssystem in einwandfreiem Zustand sind.
- Sicherstellen, dass die Asche nicht das Primärluftdurchgangsgitter verstopft.

Das Fenster wird leicht schmutzig.

- Nur die empfohlenen Brennstoffe verwenden.
- Den Zug des Rauchfangs kontrollieren:

Stilllegung (Ende der Saison)

Am Ende jeder Jahreszeit ist es ratsam, Asche- und Staubrückstände im Inneren abzusaugen. Es ist auch ratsam, die Pellets im Tank enden zu lassen, um die Pellet- und Sägemehlrückstände vom Boden des Tanks und von der Cochlea abzusaugen.

Den Ofen vom Strom trennen.

Im Fall eines Heizofens oder Kessels ist das Ablassen des Wassers nicht notwendig, aber es wird empfohlen, die Abfangventile an Ein- und Ausgang für längere Stillstandszeiten zu schließen.

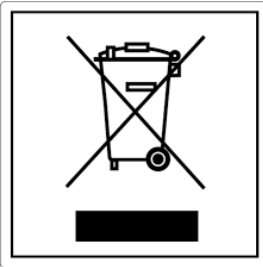

ITA-Informationi per la gestione di rifiuti di apparecchiature elettriche ed elettroniche contenenti pile e accumulatori

Questo simbolo che appare sul prodotto, sulle pile, sugli accumulatori oppure sulla loro confezione o sulla loro documentazione, indica che il prodotto e le pile o gli accumulatori inclusi al termine del ciclo di vita utile non devono essere raccolti, recuperati o smaltiti assieme ai rifiuti domestici.

Una gestione impropria dei rifiuti di apparecchiature elettriche ed elettroniche, di pile o accumulatori può causare il rilascio di sostanze pericolose contenute nei prodotti. Allo scopo di evitare eventuali danni all'ambiente o alla salute, si invita l'utilizzatore a separare questa apparecchiatura, e/o le pile o accumulatori inclusi, da altri tipi di rifiuti e di consegnarla al centro comunale di raccolta. È possibile richiedere al distributore il ritiro del rifiuto di apparecchiatura elettrica ed elettronica alle condizioni e secondo le modalità previste dal D.Lgs. 49/2014.

La raccolta separata e il corretto trattamento delle apparecchiature elettriche ed elettroniche, delle pile e degli accumulatori favoriscono la conservazione delle risorse naturali, il rispetto dell'ambiente e assicurano la tutela

della salute.

Per ulteriori informazioni sui centri di raccolta dei rifiuti di apparecchiature elettriche ed elettroniche, di pile e accumulatori è necessario rivolgersi alle Autorità pubbliche competenti al rilascio delle autorizzazioni.

ENG-Information for management of electric and electronic appliance waste containing batteries or accumulators

This symbol, which is used on the product, batteries, accumulators or on the packaging or documents, means that at the end of its useful life, this product, the batteries and the accumulators included must not be collected, recycled or disposed of together with domestic waste.

Improper management of electric or electronic waste or batteries or accumulators can lead to the leakage of hazardous substances contained in the product. For the purpose of preventing damage to health or the environment, users are kindly asked to separate this equipment and/or batteries or accumulators included from other types of waste and to arrange for disposal by the municipal waste service. It is possible to ask your local dealer to collect the waste electric or electronic appliance under the conditions and following the methods provided by national laws transposing the Directive 2012/19/EU.

Separate waste collection and recycling of unused electric and electronic equipment, batteries and accumulators helps to save natural resources and to guarantee that this waste is processed in a manner that is safe for health and the environment.

For more information about how to collect electric and electronic equipment and appliances, batteries and accumulators, please contact your local Council or Public Authority competent to issue the relevant permits.

FRA-Informations relatives à la gestion des déchets d'appareils électriques et électroniques contenant des piles et des accumulateurs

Ce symbole présent sur le produit, sur les piles, sur les accumulateurs, sur l'emballage ou sur la documentation de référence, indique que le produit et les piles ou les accumulateurs ne doivent pas être collectés, récupérés ou éliminés avec les déchets domestiques au terme de leur vie utile.

Une gestion improprie des déchets d'équipements électriques et électroniques, des piles ou des accumulateurs peut causer la libération de substances dangereuses contenues dans les produits. Pour éviter d'éventuelles atteintes à l'environnement ou à la santé, on invite l'utilisateur à séparer cet appareil, et / ou les piles ou les accumulateurs, des autres types de déchets et de le confier au service municipal de collecte. On peut demander au distributeur de prélever le déchet d'appareil électrique ou électronique aux conditions et suivant les modalités prévues par les normes nationales de transposition de la Directive 2012/19/UE.

La collecte sélective et le traitement correct des appareils électriques et électroniques, des piles et des accumulateurs, favorisent la conservation des ressources naturelles, le respect de l'environnement et assurent la protection de la santé.

Pour tout renseignement complémentaire sur les modalités de collecte des déchets d'appareils électriques et électroniques, des piles et des accumulateurs, il faut s'adresser aux Communes ou aux Autorités publiques compétentes pour la délivrance des autorisations.

NLD-Informatie voor het beheer van afgedankte elektrische en elektronische apparatuur die batterijen en accu's bevat

Dit symbool, dat op het product, op batterijen, op accu's, op de verpakking of in de documentatie ervan staat, geeft aan dat het product en de batterijen of accu's aan het einde van de gebruiksduur niet samen met het huishoudelijke afval mogen worden ingezameld of verwijderd.

Een onjuist beheer van afgedankte elektrische en elektronische apparatuur, batterijen of accu's kan leiden tot het vrijkomen van gevaarlijke stoffen in de producten. Om schade aan het milieu of aan de gezondheid te voorkomen, wordt de gebruiker aangemoedigd om deze apparatuur en/of de meegeleverde batterijen of accu's van andere soorten afval te scheiden en af te leveren aan de gemeentelijke ophaaldienst. Het is mogelijk om de distributeur te vragen om de afvalinzameling van elektrische en elektronische apparatuur uit te voeren volgens de voorwaarden en de voorschriften die zijn vastgelegd in de nationale bepalingen ter uitvoering van Richtlijn 2012/19/EU.

De gescheiden inzameling en correcte behandeling van elektrische en elektronische apparatuur, batterijen en accu's bevorderen het behoud van natuurlijke hulpbronnen, respect voor het milieu en zorgen voor de bescherming van de gezondheid.

Voor meer informatie over de inzameling van afgedankte elektrische en elektronische apparatuur, batterijen en accu's is het noodzakelijk om contact op te nemen met de gemeenten of de bevoegde overheidsinstanties.

DEU-Informationen für die Entsorgung von elektrischen und elektronischen Altgeräten, die Batterien und Akkus enthalten

Dieses Symbol auf dem Produkt, auf den Batterien, auf den Akkus, auf deren Verpackung oder in deren Unterlagen weist darauf hin, dass das Produkt und die Batterien oder Akkus am Ende ihrer Lebensdauer nicht zusammen mit dem normalen Hausmüll gesammelt, verwertet oder entsorgt werden dürfen.

Eine unsachgemäße Entsorgung von elektrischen und elektronischen Altgeräten, sowie von Batterien oder Akkus kann zur Freisetzung gefährlicher Stoffe im Produkt führen. Um mögliche Umwelt- oder Gesundheitsschäden zu vermeiden, wird der Benutzer aufgefordert, dieses Gerät bzw. die Batterien oder Akkus von anderen Abfallarten zu trennen und der kommunalen Sammelstelle zu übergeben. Außerdem ist es möglich, den Händler um die Rücknahme der elektrischen und elektronischen Altgeräte unter den in den nationalen Vorschriften zur Umsetzung der Richtlinie 2012/19/EU vorgesehenen Bedingungen zu bitten.

Die getrennte Sammlung und die ordnungsgemäße Verwertung von elektrischen und elektronischen Altgeräten, Batterien und Akkus fördert die Erhaltung der natürlichen Ressourcen, respektiert die Umwelt und gewährleistet den Schutz der Gesundheit.

Für weitere Informationen zur Sammlung von elektrischen und elektronischen Altgeräten, Batterien und Akkus wenden Sie sich bitte an die für die Erteilung von Genehmigungen zuständigen Kommunen oder Behörden.

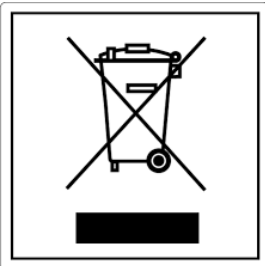

ESP-Información para la gestión de residuos de aparatos eléctricos y electrónicos con pilas y acumuladores

Este símbolo que aparece en el producto, en las pilas, los acumuladores o en su embalaje o su documentación indica que el producto y las pilas o acumuladores que contiene, al final de su vida útil, no deben recogerse, recuperarse o desecharse junto con los residuos domésticos.

Una gestión inadecuada de los residuos de aparatos eléctricos y electrónicos, pilas o acumuladores podría provocar la liberación de sustancias peligrosas contenidas en los productos. Para evitar posibles daños para el medio ambiente o la salud, se recomienda al usuario que separe este aparato y/o las pilas o acumuladores que contiene de otros tipos de residuos y lo entregue al servicio municipal encargado de la recogida. Se puede solicitar al distribuidor la recogida de los residuos de aparatos eléctricos y electrónicos en las condiciones y de acuerdo con las modalidades establecidas por las normas nacionales de transposición de la Directiva 2012/19/UE.

La recogida diferenciada y el tratamiento correcto de los aparatos eléctricos y electrónicos, de las pilas y los acumuladores favorecen la conservación de los recursos naturales, el respeto del medio ambiente y garantizan la protección de la salud.

Para obtener más información sobre las modalidades de recogida de los residuos de aparatos eléctricos y electrónicos, de las pilas y los acumuladores es necesario acudir a los ayuntamientos o las autoridades públicas competentes para la concesión de autorizaciones.

PRT-Informações sobre a gestão dos resíduos de equipamentos elétricos e eletrônicos contendo pilhas e acumuladores

Este símbolo no produto, pilhas, acumuladores ou respetiva embalagem ou documentação indica que, no final do seu ciclo de vida útil, o produto e os acumuladores incluídos não devem ser recolhidos, recuperados nem eliminados conjuntamente com o lixo doméstico.

Uma gestão imprópria dos resíduos de equipamentos elétricos e eletrônicos, pilhas ou acumuladores pode causar a libertação de substâncias perigosas contidas nos produtos. A fim de evitar eventuais danos para o ambiente ou para a saúde, o utilizador é convidado a separar este equipamento e/ou pilhas ou acumuladores incluídos de outros tipos de resíduos e a depositá-los no serviço municipal de recolha de lixo. É possível requisitar a recolha dos resíduos de equipamentos elétricos e eletrônicos pelo distribuidor segundo as condições e modalidades previstas pelas normas nacionais de transposição da diretiva 2012/19/UE.

A recolha separada e o correto tratamento dos equipamentos elétricos e eletrônicos e respetivas pilhas e acumuladores favorecem a conservação dos recursos naturais, o respeito do ambiente e a proteção da saúde.

Para mais informações sobre as modalidades de recolha dos resíduos de equipamentos elétricos e eletrônicos, pilhas e acumuladores, dirija-se à sua Câmara Municipal ou à autoridade pública competente para a emissão das autorizações.

GRC-Πληροφορίες για τη διαχείριση αποβλήτων ηλεκτρικού και ηλεκτρονικού εξοπλισμού, μπαταριών και συσσωρευτών

Αυτό το σύμβολο που εμφανίζεται στο προϊόν, στις μπαταρίες, στους συσσωρευτές στη συσκευασία ή στα έγγραφα υποδεικνύει ότι το προϊόν στο τέλος της ωφέλιμης ζωής του δεν πρέπει να συλλέγεται, να ανασύρεται ή να απορρίπτεται με τα οικιακά απορρίμματα.

Ο ακατάλληλος χειρισμός των αποβλήτων ηλεκτρικού και ηλεκτρονικού εξοπλισμού, μπαταριών ή συσσωρευτών μπορεί να οδηγήσει στην απελευθέρωση επικίνδυνων ουσιών που περιέχονται στο προϊόν. Προκειμένου να αποφευχθεί τυχόν μόλυνση στο περιβάλλον ή ασθένεια, ο χρήστης ενθαρρύνεται να διαχωρίσει αυτόν τον εξοπλισμό ή/και τις μπαταρίες ή τους συσσωρευτές που περιλαμβάνονται από άλλα είδη αποβλήτων και να το παραδώσει στην υπηρεσία δημοτικών συλλογών. Είναι δυνατόν να ζητηθεί από τον διανομέα η συλλογή αποβλήτων ηλεκτρικού και ηλεκτρονικού εξοπλισμού που πρέπει να πραγματοποιηθεί σύμφωνα με τους όρους και με τις διαδικασίες που θεσπίζονται από τις εθνικές διατάξεις εφαρμογής της οδηγίας 2012/19/ΕΕ.

Η χωριστή συλλογή και η σωστή επεξεργασία ηλεκτρικού και ηλεκτρονικού εξοπλισμού, μπαταριών και συσσωρευτών ευνοούν τη διατήρηση των φυσικών πόρων, τον σεβασμό για το περιβάλλον και την προστασία της υγείας.

Για περισσότερες πληροφορίες σχετικά με τον τρόπο συλλογής των αποβλήτων ηλεκτρικού και ηλεκτρονικού εξοπλισμού, μπαταριών και συσσωρευτών είναι απαραίτητο να επικοινωνήσετε με τους δήμους ή τις δημόσιες αρχές που είναι αρμόδιες για την έκδοση των αδειών.

DNK-Informationer til behandling af affald fra elektriske og elektroniske udstyr der indeholder batterier og akkumulatorer

Dette symbol, der vises på produktet, på batterierne eller på akkumulatorerne, på indpakningen eller i dokumentationen, angiver at selve produkt, når dets levetid er opbrugt, ikke skal opsamles, genvindes eller bortskaffes sammen med normalt husholdningsaffald.

En ukorrekt behandling af affald fra elektriske eller elektroniske udstyr, af batterier og akkumulatorer, risikerer at udlede farlige stoffer indeholdt i produktet. For at forebygge ventuelle skader for miljøet eller sundheden, bedes brugeren om at behandle dette udstyr, og/eller de medfølgende batterier eller akkumulatorerne separat fra andre affaldstyper, og at levere det til det kommunale opsamlingscenter, eller at anmode leverandøren om opsamling, i henhold til forskrifterne, der er angivet i de nationale forordninger til gennemførelse af Direktivet 2012/19/EF.

Den separate opsamling og genvinding af de nedslidte elektriske og elektroniske udstyr, af batterierne og af akkumulatorerne, fremmer bevarelsen af de naturlige ressourcer, og sikrer at dette affald behandles ved at tage hensyn til miljøets og sundhedens varetagelse.

Til yderligere informationer angående opsamling af affald fra elektriske og elektroniske udstyr, af batterier og akkumulatorer, er det nødvendigt at rette henvendelse til Kommunerne eller til de ansvarlige myndigheder til udstedelse af bemyndigelserne.

POL-Informacje dotyczące zarządzania odpadami sprzętu elektrycznego i elektronicznego zawierającego baterie i akumulatory

Niniejszy symbol znajdujący się na produkcie, bateriach, akumulatorach, na ich opakowaniu lub na dokumentacji, wskazuje, że produkt, baterie lub akumulatory po zakończeniu okresu użytkowania nie mogą być zbierane, odzyskiwane lub utylizowane wraz z odpadami komunalnymi.

Niewłaściwe postępowanie ze użytym sprzętem elektrycznym i elektronicznym, bateriami lub akumulatorami może powodować uwolnienie niebezpiecznych substancji zawartych w produktach. Celem uniknięcia jakichkolwiek szkód dla środowiska lub zdrowia, użytkownik proszony jest o odseparowanie niniejszego sprzętu i/lub dołączonych baterii lub akumulatorów od innych rodzajów odpadów i dostarczenia go do miejskiego punktu zbierania odpadów. Możliwe jest zwrócenie się z prośbą do dystrybutora o odebranie odpadów sprzętu elektrycznego i elektronicznego, na warunkach i zgodnie z procedurami ustanowionymi przez przepisy krajowe transponujące dyrektywę 2012/19/UE.

Oddzielna zbiórka i prawidłowe przetwarzanie sprzętu elektrycznego i elektronicznego, baterii i akumulatorów sprzyja ochronie zasobów naturalnych, poszanowaniu środowiska i zapewnieniu ochrony zdrowia.

Aby uzyskać więcej informacji dotyczących zbiórki użytego sprzętu elektrycznego i elektronicznego, baterii i akumulatorów, należy skontaktować się z władzami miejskimi lub organami publicznymi odpowiedzialnymi za wydawanie zezwoleń.

SVN-Informacije o ravnanju z odpadno električno in elektronsko opremo, ki vsebuje baterije in akumulatorje

Ta simbol, ki se nahaja na izdelku, baterijah, akumulatorjih ali na njihovi embalaži ali v dokumentaciji, označuje, da se po izteku življenjske dobe izdelka ter baterij ali akumulatorjev, ki jih izdelek vsebuje, ne sme zbirati, predelati ali odstranjevati skupaj z odpadki iz gospodinjstev.

Neprimerno ravnanje z odpadno električno in elektronsko opremo, baterijami ali akumulatorji lahko povzroči izpust nevarnih snovi, ki jih vsebujejo izdelki. Da bi preprečili morebitne škodljive vplive na okolje ali zdravje, uporabnike pozivamo, da tovrstno opremo in/ali baterije ali akumulatorje, ki jih oprema vsebuje, ločujejo od drugih vrst odpadkov ter jih oddajo občinski službi za zbiranje odpadkov. Od distributerja lahko zahtevate prevzem odpadne električne in elektronske opreme pod pogoji in na načine, skladno s katerimi je bila Direktiva 2012/19/EU prenesena v nacionalno zakonodajo.

Ločevanje in ustrezna obdelava električnih in elektronskih naprav, baterij in akumulatorjev pripomoreta k ohranjanju naravnih virov, spoštovanju okolja ter zagotavljanju varovanja zdravja.

Za dodatne informacije o načinih zbiranja odpadne električne in elektronske opreme, baterij in akumulatorjev se obrnite na občine ali na javne organe, ki so pristojni za izdajanje dovoljenj.



Aico S.p.A.
Via Kupfer, 31 - 25036 Palazzolo sull'Oglio / BS - ITALY
Tel. +39.030.7402939
Fax. +39.030.7301758
Internet : www.ravelligroup.it
E-mail : info@ravelligroup.it

Aico S.p.A. übernimmt keinerlei Haftung für Fehler in dieser Broschüre und behält sich vor, die Merkmale seiner Produkte ohne Vorankündigung zu ändern.



RAVELLI

il fuoco intelligente



**Sphere V Déco • Sphere C Déco
Sphere V Steel • Sphere C Steel**

	SCHEDA PRODOTTO	PRODUCT DATASHEET
	FICHE DE PRODUIT	PRODUCTKAART
	PRODUKTDATENBLATT	FICHA DEL PRODUCTO

EU 2015/1186

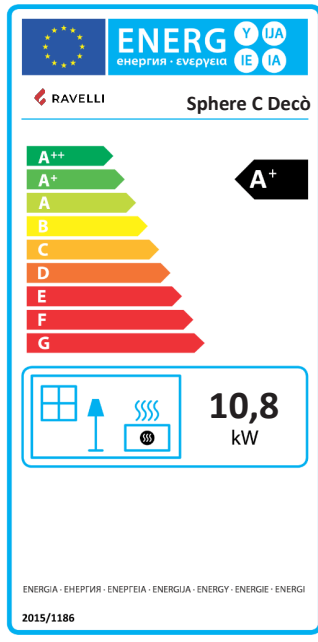
	Marca / Trademark / Marque / Merk / Marke / Marca	Ravelli
	Modello / Model / Modèle / Model / Modell / Modelo	Sphere C Decò
	Classe di efficienza energetica / Energy Efficiency class / Classe d'Efficacité Énergétique / Energie-efficiëntieklasse / Energieeffizienzklasse / Clase de eficiencia energética	A+
	Potenza termica diretta / Direct thermal power / Puissance thermique directe / Directe warmteafgifte / Direkte Wärmeleistung / Potencia calorífica directa	10,8 kW
	Potenza termica indiretta / Indirect thermal power / Puissance thermique indirecte / Indirecte warmteafgifte / Indirekte Wärmeleistung / Potencia calorífica indirecta	--
	Indice di efficienza energetica / Energy Efficiency Index / Indice de eficiencia energética / Energie-efficiëntie-index / Energieeffizienzindex / Índice de eficiencia energética	125
	Efficienza utile (Potenza nominale) / Useful efficiency (Nominal power) / Rendement utile (puissance nominale) / Nuttig rendement (bij nominale) / Brennstoff-Energieeffizienz (Nennwärmeleistung) / Eficiencia energética útil (potencia nominal)	89 %
	Efficienza utile (Potenza ridotta) / Useful efficiency (Reduced power) / Rendement utile (puissance minimale) / Nuttig rendement (bij minimale) / Brennstoff-Energieeffizienz (Mindestlast) / Eficiencia energética útil (potencia mínima)	91,8 %
	Rispettare le avvertenze e le indicazioni di installazione e manutenzione periodica riportate nel manuale di istruzioni. / Comply with the warnings and instructions concerning installation and routine maintenance provided in the instruction manual. / Respecter les avertissements et les indications sur l'installation et l'entretien périodique fournis dans le manuel d'instructions. / Neem de waarschuwingen en instructies voor installatie en periodiek onderhoud in acht zoals aangegeven in de hoofdstukken van de gebruiksaanwijzing. / Beachten Sie die Warnungen und Hinweise betreffend die Installation und regelmäßige Wartung in der Bedienungsanleitung. / Respete las advertencias y las indicaciones de instalación y mantenimiento periódico, detalladas en los capítulos del manual de instrucciones.	

	SCHEDA PRODOTTO	PRODUCT DATASHEET
	FICHE DE PRODUIT	PRODUCTKAART
	PRODUKTDATENBLATT	FICHA DEL PRODUCTO

EU 2015/1186

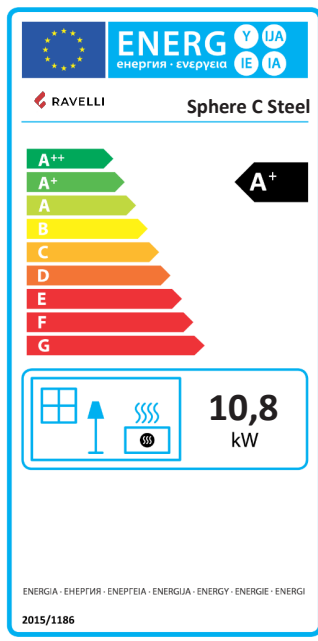
	Marca / Trademark / Marque / Merk / Marke / Marca	Ravelli
	Modello / Model / Modèle / Model / Modell / Modelo	Sphere C Steel
	Classe di efficienza energetica / Energy Efficiency class / Classe d'Efficacité Énergétique / Energie-efficiëntieklasse / Energieeffizienzklasse / Clase de eficiencia energética	A+
	Potenza termica diretta / Direct thermal power / Puissance thermique directe / Directe warmteafgifte / Direkte Wärmeleistung / Potencia calorífica directa	10,8 kW
	Potenza termica indiretta / Indirect thermal power / Puissance thermique indirecte / Indirecte warmteafgifte / Indirekte Wärmeleistung / Potencia calorífica indirecta	--
	Indice di efficienza energetica / Energy Efficiency Index / Indice de eficiencia energética / Energie-efficiëntie-index / Energieeffizienzindex / Índice de eficiencia energética	125
	Efficienza utile (Potenza nominale) / Useful efficiency (Nominal power) / Rendement utile (puissance nominale) / Nuttig rendement (bij nominale) / Brennstoff-Energieeffizienz (Nennwärmeleistung) / Eficiencia energética útil (potencia nominal)	89 %
	Efficienza utile (Potenza ridotta) / Useful efficiency (Reduced power) / Rendement utile (puissance minimale) / Nuttig rendement (bij minimale) / Brennstoff-Energieeffizienz (Mindestlast) / Eficiencia energética útil (potencia mínima)	91,8 %
	Rispettare le avvertenze e le indicazioni di installazione e manutenzione periodica riportate nel manuale di istruzioni. / Comply with the warnings and instructions concerning installation and routine maintenance provided in the instruction manual. / Respecter les avertissements et les indications sur l'installation et l'entretien périodique fournis dans le manuel d'instructions. / Neem de waarschuwingen en instructies voor installatie en periodiek onderhoud in acht zoals aangegeven in de hoofdstukken van de gebruiksaanwijzing. / Beachten Sie die Warnungen und Hinweise betreffend die Installation und regelmäßige Wartung in der Bedienungsanleitung. / Respete las advertencias y las indicaciones de instalación y mantenimiento periódico, detalladas en los capítulos del manual de instrucciones.	

	SCHEDA PRODOTTO	PRODUCT DATASHEET
	FICHE DE PRODUIT	PRODUCTKAART
	PRODUKTDATENBLATT	FICHA DEL PRODUCTO

EU 2015/1186

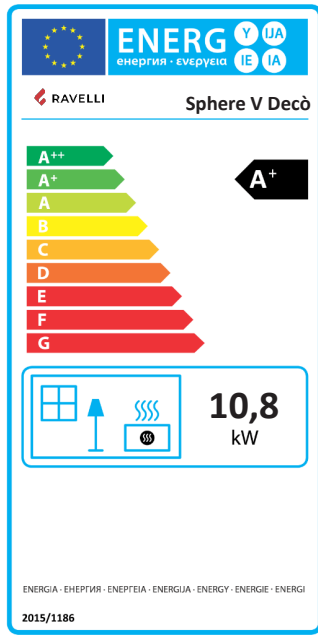
 <p>ENERGIA - ЕНЕРГИЯ - ΕΝΕΡΓΕΙΑ - ENERGIJA - ENERGY - ENERGIE - ENERGI</p> <p>2015/1186</p>	Marca / Trademark / Marque / Merk / Marke / Marca	Ravelli	
	Modello / Model / Modèle / Model / Modell / Modelo	Sphere V Decò	
	Classe di efficienza energetica / Energy Efficiency class / Classe d'Efficacité Énergétique / Energie-efficiëntieklasse / Energieeffizienzklasse / Clase de eficiencia energética	A+	
	Potenza termica diretta / Direct thermal power / Puissance thermique directe / Directe warmteafgifte / Direkte Wärmeleistung / Potencia calorífica directa	10,8 kW	
	Potenza termica indiretta / Indirect thermal power / Puissance thermique indirecte / Indirecte warmteafgifte / Indirekte Wärmeleistung / Potencia calorífica indirecta	--	
	Indice di efficienza energetica / Energy Efficiency Index / Indice de eficiencia energética / Energie-efficiëntie-index / Energieeffizienzindex / Índice de eficiencia energética	125	
	Efficienza utile (Potenza nominale) / Useful efficiency (Nominal power) / Rendement utile (puissance nominale) / Nuttig rendement (bij nominale) / Brennstoff-Energieeffizienz (Nennwärmeleistung) / Eficiencia energética útil (potencia nominal)	89 %	
	Efficienza utile (Potenza ridotta) / Useful efficiency (Reduced power) / Rendement utile (puissance minimale) / Nuttig rendement (bij minimale) / Brennstoff-Energieeffizienz (Mindestlast) / Eficiencia energética útil (potencia mínima)	91,8 %	
	Rispettare le avvertenze e le indicazioni di installazione e manutenzione periodica riportate nel manuale di istruzioni. / Comply with the warnings and instructions concerning installation and routine maintenance provided in the instruction manual. / Respecter les avertissements et les indications sur l'installation et l'entretien périodique fournis dans le manuel d'instructions. / Neem de waarschuwingen en instructies voor installatie en periodiek onderhoud in acht zoals aangegeven in de hoofdstukken van de gebruiksaanwijzing. / Beachten Sie die Warnungen und Hinweise betreffend die Installation und regelmäßige Wartung in der Bedienungsanleitung. / Respete las advertencias y las indicaciones de instalación y mantenimiento periódico, detalladas en los capítulos del manual de instrucciones.		

	SCHEDA PRODOTTO	PRODUCT DATASHEET
	FICHE DE PRODUIT	PRODUCTKAART
	PRODUKTDATENBLATT	FICHA DEL PRODUCTO

EU 2015/1186

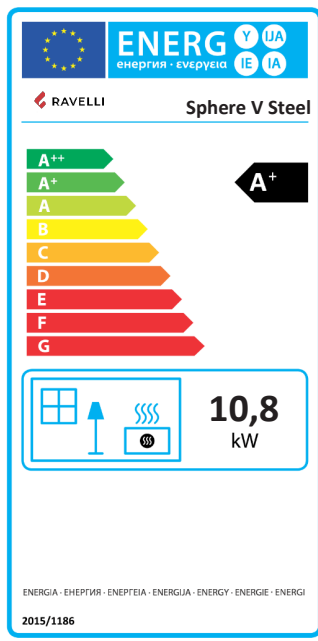
 <p>ENERGIA - ЕНЕРГИЯ - ΕΝΕΡΓΕΙΑ - ENERGIJA - ENERGY - ENERGIE - ENERGI</p> <p>2015/1186</p>	Marca / Trademark / Marque / Merk / Marke / Marca	Ravelli	
	Modello / Model / Modèle / Model / Modell / Modelo	Sphere V Steel	
	Classe di efficienza energetica / Energy Efficiency class / Classe d'Efficacité Énergétique / Energie-efficiëntieklasse / Energieeffizienzklasse / Clase de eficiencia energética	A+	
	Potenza termica diretta / Direct thermal power / Puissance thermique directe / Directe warmteafgifte / Direkte Wärmeleistung / Potencia calorífica directa	10,8 kW	
	Potenza termica indiretta / Indirect thermal power / Puissance thermique indirecte / Indirecte warmteafgifte / Indirekte Wärmeleistung / Potencia calorífica indirecta	--	
	Indice di efficienza energetica / Energy Efficiency Index / Indice de eficiencia energética / Energie-efficiëntie-index / Energieeffizienzindex / Índice de eficiencia energética	125	
	Efficienza utile (Potenza nominale) / Useful efficiency (Nominal power) / Rendement utile (puissance nominale) / Nuttig rendement (bij nominale) / Brennstoff-Energieeffizienz (Nennwärmeleistung) / Eficiencia energética útil (potencia nominal)	89 %	
	Efficienza utile (Potenza ridotta) / Useful efficiency (Reduced power) / Rendement utile (puissance minimale) / Nuttig rendement (bij minimale) / Brennstoff-Energieeffizienz (Mindestlast) / Eficiencia energética útil (potencia mínima)	91,8 %	
	Rispettare le avvertenze e le indicazioni di installazione e manutenzione periodica riportate nel manuale di istruzioni. / Comply with the warnings and instructions concerning installation and routine maintenance provided in the instruction manual. / Respecter les avertissements et les indications sur l'installation et l'entretien périodique fournis dans le manuel d'instructions. / Neem de waarschuwingen en instructies voor installatie en periodiek onderhoud in acht zoals aangegeven in de hoofdstukken van de gebruiksaanwijzing. / Beachten Sie die Warnungen und Hinweise betreffend die Installation und regelmäßige Wartung in der Bedienungsanleitung. / Respete las advertencias y las indicaciones de instalación y mantenimiento periódico, detalladas en los capítulos del manual de instrucciones.		

DECLARACIÓN DE PRESTACIÓN

Declaración de prestación conforme al reglamento (UE) 305/2011

n.: 229CPR13.07



- Código de identificación único del producto-tipo
30018HR03, Aparato para calefacción doméstica, alimentado con pellets de madera.
EN 14785:2006
- Modelo, lote, serie o cualquier otro elemento que permita la identificación del producto, en virtud del artículo 11, párrafo 4:
Sphere C Decò
- Usos previstos del producto de conformidad con las especificaciones técnicas armonizadas correspondientes:
Aparato para calefacción doméstica, alimentado con pellets de madera.
- Nombre o marca registrada y dirección del fabricante en virtud del artículo 11, párrafo 5:
Ravelli
Aico S.p.A.
Via A. Kupfer, 31
25036 Palazzolo s/O (Bs) Italia
- Cuando sea apropiado, Nombre y dirección del mandatario en virtud del artículo 12, párrafo 2:

- Sistema de valoración y verificación de la constancia de la prestación en virtud del anexo V:
Sistema 3, Sistema 4
- Laboratorio notificado y número de informe de prueba (según el System 3):
TÜV Rheinland Energy GmbH (NB 2456), K28502020T1
- Prestaciones declaradas

Especificación técnica armonizada:	EN 14785:2006
Características esenciales	Prestazione
Sicurezza antincendio	
Resistencia al fuego	A1
Distancia de materiales combustibles	Distancia mínima (mm): revés = 100 lados = 200 frente = 800 cielo = -- suelo = 0
Riesgo de pérdida de combustible incandescente	Conforme
Emisiones de productos de combustión (a 13% di O ₂)	Potencia térmica nominal CO 0,002 % - 29 mg/Nm ³ NOx 146 mg/Nm ³ OGC 1 mg/Nm ³ PM 14 mg/Nm ³ potencia térmica reducida CO 0,020 % - 248 mg/Nm ³ OGC 9 mg/Nm ³
Temperatura superficial	Conforme
Seguridad eléctrica	Conforme
Accesibilidad y limpieza	Conforme
Presión máxima de trabajo	--
Temperatura fumi a potencia termica nominale	188 °C
Resistencia mecánica (de soporte de la chimenea)	NPD
Potencia térmica nominal	10,8 kW
Potencia térmica suministrada al entorno	10,8 kW
Potencia térmica cedida al agua	--
Rendimiento	η 89 % a la potencia nominal η 91,8 % a la potencia reducida

- La prestación del producto según se establece en los puntos 1 y 2 cumple con las prestaciones declaradas según el punto 8. Se expide esta declaración de prestación bajo la responsabilidad exclusiva del fabricante, según se establece en el punto 4

Firmado por y en nombre del fabricante de **Claudio Mezzalana, Operations Manager**

Lugar **Palazzolo sull'Oglio**

Fecha **22/10/2020**

Firma

DECLARACIÓN DE PRESTACIÓN

Declaración de prestación conforme al reglamento (UE) 305/2011

n.: 227CPR13.07



- Código de identificación único del producto-tipo
30013HR01, Aparato para calefacción doméstica, alimentado con pellets de madera.
EN 14785:2006
- Modelo, lote, serie o cualquier otro elemento que permita la identificación del producto, en virtud del artículo 11, párrafo 4:
Sphere C Steel
- Usos previstos del producto de conformidad con las especificaciones técnicas armonizadas correspondientes:
Aparato para calefacción doméstica, alimentado con pellets de madera.
- Nombre o marca registrada y dirección del fabricante en virtud del artículo 11, párrafo 5:
Ravelli
Aico S.p.A.
Via A. Kupfer, 31
25036 Palazzolo s/O (Bs) Italia
- Cuando sea apropiado, Nombre y dirección del mandatario en virtud del artículo 12, párrafo 2:

- Sistema de valoración y verificación de la constancia de la prestación en virtud del anexo V:
Sistema 3, Sistema 4
- Laboratorio notificado y número de informe de prueba (según el System 3):
TÜV Rheinland Energy GmbH (NB 2456), K28502020T1
- Prestaciones declaradas

Especificación técnica armonizada:	EN 14785:2006
Características esenciales	Prestazione
Sicurezza antincendio	
Resistencia al fuego	A1
Distancia de materiales combustibles	Distancia mínima (mm): revés = 100 lados = 200 frente = 800 cielo = -- suelo = 0
Riesgo de pérdida de combustible incandescente	Conforme
Emisiones de productos de combustión (a 13% di O ₂)	Potencia térmica nominal CO 0,002 % - 29 mg/Nm ³ NOx 146 mg/Nm ³ OGC 1 mg/Nm ³ PM 14 mg/Nm ³ potencia térmica reducida CO 0,020 % - 248 mg/Nm ³ OGC 9 mg/Nm ³
Temperatura superficial	Conforme
Seguridad eléctrica	Conforme
Accesibilidad y limpieza	Conforme
Presión máxima de trabajo	--
Temperatura fumi a potenza termica nominale	188 °C
Resistencia mecánica (de soporte de la chimenea)	NPD
Potencia térmica nominal	10,8 kW
Potencia térmica suministrada al entorno	10,8 kW
Potencia térmica cedida al agua	--
Rendimiento	η 89 % a la potencia nominal η 91,8 % a la potencia reducida

- La prestación del producto según se establece en los puntos 1 y 2 cumple con las prestaciones declaradas según el punto 8. Se expide esta declaración de prestación bajo la responsabilidad exclusiva del fabricante, según se establece en el punto 4

Firmado por y en nombre del fabricante de **Claudio Mezzalana, Operations Manager**

Lugar **Palazzolo sull'Oglio**

Fecha **22/10/2020**

Firma

DECLARACIÓN DE PRESTACIÓN

Declaración de prestación conforme al reglamento (UE) 305/2011

n.: 228CPR13.07



- Código de identificación único del producto-tipo
20043HR03, Aparato para calefacción doméstica, alimentado con pellets de madera.
EN 14785:2006
- Modelo, lote, serie o cualquier otro elemento que permita la identificación del producto, en virtud del artículo 11, párrafo 4:
Sphere V Decò
- Usos previstos del producto de conformidad con las especificaciones técnicas armonizadas correspondientes:
Aparato para calefacción doméstica, alimentado con pellets de madera.
- Nombre o marca registrada y dirección del fabricante en virtud del artículo 11, párrafo 5:
Ravelli
Aico S.p.A.
Via A. Kupfer, 31
25036 Palazzolo s/O (Bs) Italia
- Cuando sea apropiado, Nombre y dirección del mandatario en virtud del artículo 12, párrafo 2:

- Sistema de valoración y verificación de la constancia de la prestación en virtud del anexo V:
Sistema 3, Sistema 4
- Laboratorio notificado y número de informe de prueba (según el System 3):
TÜV Rheinland Energy GmbH (NB 2456), K28502020T1
- Prestaciones declaradas

Especificación técnica armonizada:	EN 14785:2006
Características esenciales	Prestazione
Sicurezza antincendio	
Resistencia al fuego	A1
Distancia de materiales combustibles	Distancia mínima (mm): revés = 100 lados = 200 frente = 800 cielo = -- suelo = 0
Riesgo de pérdida de combustible incandescente	Conforme
Emisiones de productos de combustión (a 13% di O ₂)	Potencia térmica nominal CO 0,002 % - 29 mg/Nm ³ NOx 146 mg/Nm ³ OGC 1 mg/Nm ³ PM 14 mg/Nm ³ potencia térmica reducida CO 0,020 % - 248 mg/Nm ³ OGC 9 mg/Nm ³
Temperatura superficial	Conforme
Seguridad eléctrica	Conforme
Accesibilidad y limpieza	Conforme
Presión máxima de trabajo	--
Temperatura fumi a potencia termica nominale	188 °C
Resistencia mecánica (de soporte de la chimenea)	NPD
Potencia térmica nominal	10,8 kW
Potencia térmica suministrada al entorno	10,8 kW
Potencia térmica cedida al agua	--
Rendimiento	η 89 % a la potencia nominal η 91,8 % a la potencia reducida

- La prestación del producto según se establece en los puntos 1 y 2 cumple con las prestaciones declaradas según el punto 8. Se expide esta declaración de prestación bajo la responsabilidad exclusiva del fabricante, según se establece en el punto 4

Firmado por y en nombre del fabricante de **Claudio Mezzalana, Operations Manager**

Lugar **Palazzolo sull'Oglio**

Fecha **22/10/2020**

Firma

DECLARACIÓN DE PRESTACIÓN

Declaración de prestación conforme al reglamento (UE) 305/2011

n.: 226CPR13.07



- Código de identificación único del producto-tipo
20030HR01, Aparato para calefacción doméstica, alimentado con pellets de madera.
EN 14785:2006
- Modelo, lote, serie o cualquier otro elemento que permita la identificación del producto, en virtud del artículo 11, párrafo 4:
Sphere V Steel
- Usos previstos del producto de conformidad con las especificaciones técnicas armonizadas correspondientes:
Aparato para calefacción doméstica, alimentado con pellets de madera.
- Nombre o marca registrada y dirección del fabricante en virtud del artículo 11, párrafo 5:
Ravelli
Aico S.p.A.
Via A. Kupfer, 31
25036 Palazzolo s/O (Bs) Italia
- Cuando sea apropiado, Nombre y dirección del mandatario en virtud del artículo 12, párrafo 2:

- Sistema de valoración y verificación de la constancia de la prestación en virtud del anexo V:
Sistema 3, Sistema 4
- Laboratorio notificado y número de informe de prueba (según el System 3):
TÜV Rheinland Energy GmbH (NB 2456), K28502020T1
- Prestaciones declaradas

Especificación técnica armonizada:	EN 14785:2006
Características esenciales	Prestazione
Sicurezza antincendio	
Resistencia al fuego	A1
Distancia de materiales combustibles	Distancia mínima (mm): revés = 100 lados = 200 frente = 800 cielo = -- suelo = 0
Riesgo de pérdida de combustible incandescente	Conforme
Emisiones de productos de combustión (a 13% di O ₂)	Potencia térmica nominal CO 0,002 % - 29 mg/Nm ³ NOx 146 mg/Nm ³ OGC 1 mg/Nm ³ PM 14 mg/Nm ³ potencia térmica reducida CO 0,020 % - 248 mg/Nm ³ OGC 9 mg/Nm ³
Temperatura superficial	Conforme
Seguridad eléctrica	Conforme
Accesibilidad y limpieza	Conforme
Presión máxima de trabajo	--
Temperatura fumi a potencia termica nominale	188 °C
Resistencia mecánica (de soporte de la chimenea)	NPD
Potencia térmica nominal	10,8 kW
Potencia térmica suministrada al entorno	10,8 kW
Potencia térmica cedida al agua	--
Rendimiento	η 89 % a la potencia nominal η 91,8 % a la potencia reducida

- La prestación del producto según se establece en los puntos 1 y 2 cumple con las prestaciones declaradas según el punto 8. Se expide esta declaración de prestación bajo la responsabilidad exclusiva del fabricante, según se establece en el punto 4

Firmado por y en nombre del fabricante de **Claudio Mezzalana, Operations Manager**

Lugar **Palazzolo sull'Oglio**

Fecha **22/10/2020**

Firma

**EG-CONFORMITEITSVERKLARING
DECLARACIÓN DE CONFORMIDAD UE**



**KONFORMITÄTS ERKLÄRUNG EG
DECLARAÇÃO DE CONFORMIDADE UE**



(DoC)

Fabrikant: Aico S.p.A.
Hersteller: Via A. Kupfer, 31
Fabricante: 25036 Palazzolo s/O (Bs) – Italy
Fabricante: ph: +39 030 74 02 939, e-mail: info@ravelligroup.it

VERKLAART dat de verklaring van overeenstemming uitgegeven wordt op onze eigen verantwoordelijkheid voor het volgende product:

ERKLÄRT, dass die Konformitätserklärung in alleiniger Verantwortung ausgestellt ist und sich auf das folgende Produkt bezieht:

DECLARA que la declaración de conformidad se emite bajo nuestra única responsabilidad y pertenece al siguiente producto:

DECLARA que emitii a declaração de conformidade sob a sua própria responsabilidade para o seguinte produto:

Producttype	Pelletkachel
Produkttyp	Pelletöfen
Tipo de producto	Estufas de pellet
Tipo de produto	Fogão da pelota
Merk	
Marke	
Marca	Ravelli
Marca	
Model	
Modell	Sphere C Déco, Sphere C Steel, Sphere V Déco, Sphere V Steel
Modelo	
Modelo	

Het object van de bovengenoemde verklaring is on overeenstemming met de relevante harmonisatiewetgeving van de Unie:

Das vorhergehend erläuterte Produkt der Konformitätserklärung entspricht den einschlägigen Harmonisierungsrechtsvorschriften der EU:

El objeto de la declaración descrita anteriormente es conforme a la legislación comunitaria de armonización pertinente:

O objeto da declaração acima mencionada está em conformidade com a legislação comunitária relevante aplicável em matéria de harmonização:

- **2014/53/EU, RED**
- **2011/65/EU, 2015/863/EU, 2017/2102/EU, RoHS**
- **2009/125/EC, Ecodesign**

Er werden de volgende geharmoniseerde normen en technische specificaties toegepast:

Es gelten die folgenden harmonisierenden Standards und technischen Spezifikationen:

Se han aplicado los siguientes estándares y especificaciones técnicas:

Foram aplicadas as seguintes normas harmonizadas e especificações técnicas:

EN 55014-1	EN 60335-1			
EN 55014-2	EN 60335-2-102			
EN 61000-3-2	EN 62233	EN 50581	(EU) 2015/1185	ETSI EN 300220-1
EN 61000-3-3				

Palazzolo Sull'Oglio (BS), ITALY
31/01/2020

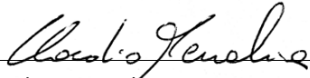
(Claudio Mezzalana, Operations Manager)

Sommario

<i>Prefacio</i>	12
IDENTIFICACIÓN	13
<i>Identificación de la estufa</i>	13
<i>Identificación del fabricante</i>	13
<i>Normas de referencia</i>	13
<i>Mando a distancia: Declaración sumaria de conformidad (DdC)</i>	13
GARANTÍA	14
<i>Certificado de garantía</i>	14
<i>Condiciones de la garantía</i>	14
<i>Registro de garantía</i>	14
<i>Información y problemas</i>	14
INFORMACIONES GENERALES	15
<i>Suministro y conservación</i>	15
<i>Idioma</i>	15
<i>Simbología utilizada en el manual</i>	15
DISPOSITIVOS DE SEGURIDAD	15
<i>Advertencias generales de seguridad</i>	15
<i>Riesgos residuales</i>	16
DESCRIPCIÓN DE LA ESTUFA	17
<i>Uso previsto</i>	17
<i>Uso incorrecto razonablemente previsible</i>	17
<i>Obligaciones y prohibiciones</i>	18
<i>Características del combustible</i>	19
<i>Combustibles no admitidos</i>	19
CARACTERÍSTICAS TÉCNICAS	20
<i>Dimensiones</i>	21
<i>Tabla técnica Sphere V Déco e Sphere V Steel</i>	21
<i>Tabla técnica Sphere C Déco e Sphere C Steel</i>	22
<i>Componentes principales</i>	23
<i>Descripción de la operación</i>	23
<i>Vuelva a llenar el combustible</i>	23
<i>Las mayólicas (si están presentes)</i>	24
TRANSPORTE E INSTALACIÓN	25
<i>Advertencias de seguridad para el transporte y la instalación</i>	25
<i>Predisposiciones para el sistema de evacuación de humos</i>	26
<i>Instalación</i>	27
CONEXIONES	30
<i>Conexión a la chimenea</i>	30
<i>Canalización</i>	31
<i>Conexión de la sonda externa o del termostato</i>	31
<i>Prueba y puesta en marcha</i>	32
<i>Esquema eléctrico Sphere C Déco e Sphere C Steel</i>	32
<i>Esquema eléctrico Sphere V Déco e Sphere V Steel</i>	33
COMANDOS Y USO	34
<i>Descripción del panel de control</i>	34
<i>Inicialización del ordenador de bolsillo</i>	34
<i>Descripción del ordenador de bolsillo</i>	35
<i>Descripción del display</i>	35
<i>Ajuste de la fecha y hora</i>	36
PROCEDIMIENTOS PARA EL USO	37
<i>Comprobaciones antes del encendido</i>	37
<i>Carga del tornillo sin fin</i>	37
<i>Para encender y apagar el aparato</i>	37
<i>Qué hacer en caso de alarma de “corte de energía”</i>	38
<i>Ajuste de temperatura y potencia:</i>	38

LAS FASES DE FUNCIONAMIENTO DEL DISPOSITIVO.....	38
<i>Secuencia de las fases de ignición</i>	38
<i>La modulación</i>	38
<i>Descripción de las funciones del menú.....</i>	38
<i>Canalización doble</i>	43
<i>Esquema sintético de las fases de la estufa.....</i>	47
<i>Ventana emergente de señal.....</i>	48
<i>Alarmas (tabla de los códigos de referencia).....</i>	48
MANTENIMIENTO	50
<i>Advertencias de seguridad para el mantenimiento</i>	50
<i>Limpieza</i>	50
<i>Mantenimiento extraordinario.....</i>	52
ALMACENAMIENTO Y ELIMINACIÓN	55
<i>Eliminación</i>	55
CASUÍSTICA DE AVERÍAS.....	55
<i>La estufa no funciona</i>	55
<i>Encendido dificultoso.....</i>	55
<i>Pérdida de humo</i>	55
<i>El vidrio se ensucia fácilmente.....</i>	55
<i>Puesta en reposo (fin de la estación)</i>	55

Prefacio

Estimado cliente, le damos las gracias por la preferencia que nos ha otorgado al elegir una de nuestras estufas.

Le invitamos a leer con atención este manual antes de proceder con la instalación y el uso, con el fin de poder aprovechar lo mejor posible y en total seguridad, todas las características. Éste contiene todas las informaciones necesarias para una correcta instalación, puesta en funcionamiento, modalidad de uso, limpieza, mantenimiento, etc.

Conserve este manual en un lugar idóneo; no lo guarde sin haberlo leído.

Las instalaciones incorrectas, los mantenimientos no efectuados correctamente y el uso impropio del producto eximen al Fabricante de cualquier daño que derive del uso de la estufa.

Para ulteriores aclaraciones o peticiones, contacte con su Centro de asistencia técnica autorizada por Ravelli.

Todos los derechos están reservados. No podrá reproducirse o transmitirse ninguna parte de este manual de instrucciones con ningún medio electrónico o mecánico, incluido la fotocopia, la grabación o cualquier otro sistema de memorización, para otros fines que no sean el uso exclusivamente personal del comprador, sin el permiso expreso por escrito del Fabricante.

IDENTIFICACIÓN

Identificación de la estufa

Tipología de producto

ESTUFA DE PELLETT

Modelo

Sphere V Déco - Sphere C Déco - Sphere V Steel - Sphere C Steel

Identificación del fabricante

Fabricante

AICO S.p.A.
Via Kupfer, 31 - 25036 Palazzolo sull'Oglio (BS) ITALY
Tel. +39 030 7402939
Fax +39 030 7301758
www.ravelligroup.it
info@ravelligroup.it

Normas de referencia

Las estufas Sphere V Déco, Sphere C Déco, Sphere V Steel, Sphere C Steel, objeto de este manual, son conformes con el reglamento:

305/2011 REGLAMENTO DE PRODUCTOS DE CONSTRUCCIÓN

y las siguientes directrices

2014/53/EU (RED)

2011/65/UE 2015/863/UE, 2017/2102/UE, (RoHS)

2009/125/CE (Ecodiseño)

Y se han aplicado las siguientes normas armonizadas y/o especificaciones técnicas:

EN 14785; EN 55014-1; EN 55014-2; EN 61000-3-2; EN 61000-3-3; EN 60335-1; EN 60335-2-102; EN 62233; EN 50581; ETSI EN 300220-1

Al instalar el aparato deben respetarse todos los reglamentos locales, incluidos los que se refieren a las normas nacionales y europeas.

Mando a distancia: Declaración sumaria de conformidad (DdC)

El fabricante Aico S.p.A. declara que el mando a distancia, con la marca Ravelli y el modelo PNET00003 (Palm Touch) cumple con la legislación armonizada de la Unión Europea: 2014/53/UE (RED), y que se han aplicado las siguientes normas armonizadas y/o especificaciones técnicas: ETSI EN 301 489-3, ETSI EN 301 489-1, EN 60950-1 A11+A1+A12+AC+A2, EN 62479.

Estas declaraciones pueden encontrarse en formato completo en el sitio web www.ravelligroup.it.

$P_{IN,nom}$	Potencia introducida (max)	$P_{IN,part}$	Potencia introducida (min)
P_{nom}	Potencia nominal	P_{part}	Potencia reducida
CO_{nom}	CO a la potencia nominal	CO_{part}	CO a la potencia reducida
η_{nom}	Rendimient a la potencia nominal	η_{part}	Rendimient a la potencia reducida
p_{nom}	Tiro mínimo a la potencia nominal	T	Temperatura de los humos a la potencia nominal
230 V - 50 Hz	Consumo eléctrico		
Distancia de material combustible			
d_{S-L}	Lado izquierdo	d_C	Techo
d_{S-R}	Lado derecho	d_F	Frente
d_R	Revés	d_B	Suelo

Model: Sphere C Steel			
APPARECCHIO PER IL RISCALDAMENTO DOMESTICO ALIMENTATO A PELLETT DI LEGNO RESIDENTIAL SPACE HEATING APPLIANCE FIRED BY WOOD PELLETT APPAREIL DE CHAUFFAGE DOMESTIQUE A CONVECTION A GRANULES DE BOIS APARATO DE CALEFACCION DOMESTICA ALIMENTADO CON PELLETT DE MADERA HUISHOUDELIJKE RUIMTEVERWARMINGSTOESTELLEN GESTOOKT MET GEPERST HOUT RAUMHEIZER ZUR VERFEUERUNG VON HOLZPELLETT			
$P_{IN,nom}$	12,1 kW	$P_{IN,part}$	5,3 kW
P_{nom}	10,8 kW	P_{part}	4,9 kW
$CO_{nom}(13\%O_2)$	0,002 %	$CO_{part}(13\%O_2)$	0,020 %
η_{nom}	89,0 %	η_{part}	91,8 %
p_{nom}	10 Pa		0,1 mbar
T_{nom}	188 °C	W	250 W
230 V 50 Hz			
Usare solo il combustibile raccomandato:		Pellet di legno	
Use only recommended fuel:		Wood pellet	
Utilizer seulement les combustibles recommandés:		Granulee de bois	
Use solo el combustible recomendado:		Pellet de madera	
Gebruik alleen de aanbevolen brandstof:		Holzpellet	
Nur empfohlenes Brennmaterial verwenden:		Holzpellets	
		Ø 6 mm	
Leggere le istruzioni d'uso / Read and follow the operating manual / Lire et suivre le mode d'emploi / Lea y respete le manual de operation / Lees en volg de handleiding voor bediening / Bitte lesen und befolgen Sie die Montage und Nutzungsanweisungen			
Distanza minima da materiali infiammabili	d_{S-R}	200 mm	
Minimum distance from flammable materials	d_{S-L}	200 mm	
Distance moindre de matériels inflammables	d_R	100 mm	
Distanza minima de materiales inflamables	d_C	n.d. mm	
Minimale afstand van brandbare materialen	d_F	800 mm	
Mindestabstand zu brennbaren Materialien	d_B	0 mm	
D.o.P. n° 227CPR13.07 (Notified Body 2456)			
EN 14785:2006			
Anno di produzione: 2020			

GARANTÍA

Certificado de garantía

Ravelli le agradece la confianza otorgada al comprar uno de sus productos y le invita a:

- leer las instrucciones de instalación, uso y mantenimiento del producto.
- leer las condiciones de la garantía que figuran abajo.

Condiciones de la garantía

La garantía del Cliente es reconocida por el Revendedor según los términos de ley.

El Revendedor reconoce la garantía solamente en caso de que el producto no se haya manipulado y únicamente si la instalación se ha realizado a norma y según las disposiciones del Fabricante.

La garantía limitada cubre los defectos de los materiales de fabricación, siempre que el producto no haya sufrido roturas causadas por un uso incorrecto, incuria, conexión errónea, manipulaciones, errores de instalación.

La garantía se anula también si no se respeta una sola de las disposiciones detalladas en este manual.

La garantía no cubre

- los refractarios de la cámara de combustión;
- el vidrio de la puerta;
- las juntas;
- la pintura;
- la rejilla de combustión de acero inoxidable o de fundición;
- la resistencia;
- las mayólicas;
- las partes estéticas;
- las posibles averías causadas por la instalación incorrecta y/o uso del producto y/o errores por parte del consumidor.

El uso de pellet de baja calidad o de cualquier otro combustible no autorizado, puede dañar los componentes del producto y provocar la pérdida de la garantía y la responsabilidad del fabricante.

Por lo tanto, se recomienda utilizar pellet de buena calidad que cumpla con los requisitos indicados en el capítulo específico.

Todos los daños provocados por el transporte no están reconocidos, por lo tanto, se recomienda controlar los productos en el momento de la entrega y, en caso de daños, avisar inmediatamente al revendedor.

Registro de garantía



Para activar la garantía, es necesario registrar el producto en el Portal de Garantía en el sitio web www.ravelligroup.it, ingresando sus datos y el recibo de compra.

Información y problemas

Los revendedores autorizados Ravelli se benefician de una red de Centros de Asistencia Técnica instruidos para satisfacer las exigencias del Cliente. Para cualquier información o solicitud de asistencia, el Cliente debe contactar con su Revendedor o Centro de Asistencia Técnica.

INFORMACIONES GENERALES

Suministro y conservación

El manual se suministra en formato de papel.

Conserve este manual junto con la estufa, para que el usuario pueda consultarlo con facilidad.

El manual es parte integrante para determinar la seguridad, por tanto:

- **debe conservarse íntegro** (en todas sus partes). Si se pierde o se estropea, hay que solicitar inmediatamente una copia;
- **debe acompañar a la estufa hasta la demolición** (incluso en caso de desplazamientos, venta, arrendamiento, alquiler, etc.). La empresa Fabricante declina cualquier responsabilidad por el uso impropio de la estufa y/o por los daños causados tras operaciones no contempladas en la documentación técnica.



Idioma

El manual original ha sido redactado en italiano.

Las traducciones en otros idiomas deben realizarse a partir de las instrucciones originales.

El Fabricante se considera responsable de las informaciones contenidas en las instrucciones originales; las traducciones en otros idiomas diferentes no pueden comprobarse completamente, por lo que si se detectan incongruencias hay que atenerse al texto en el idioma original o contactar con nuestro Departamento de Documentación Técnica.

Simbología utilizada en el manual

símbolo	definición
	Símbolo utilizado para identificar informaciones de particular importancia en el manual. Las informaciones se refieren también a la seguridad de los usuarios implicados en el uso de la estufa.
	Símbolo utilizado para identificar advertencias importantes para la seguridad del usuario y/o de la estufa.

DISPOSITIVOS DE SEGURIDAD

Advertencias generales de seguridad



Lea atentamente este manual de instrucciones antes de la instalación y del uso de la estufa. El incumplimiento de lo dispuesto en este manual puede comportar el vencimiento de la garantía y/o provocar daños a cosas y/o personas.



La instalación, la comprobación de la instalación, la comprobación del funcionamiento y el calibrado inicial de la estufa, deben realizarse exclusivamente por personal cualificado y autorizado.



La estufa debe conectarse a un tubo de humos individual que garantice el tiro declarado por el Fabricante y que respete las normas de instalación previstas en el lugar de la instalación.



El local donde se instala la estufa debe disponer de toma de aire.



No utilice la estufa como incinerador o de cualquier otro modo diferente de aquél para el que ha sido diseñado.



No utilice un combustible diferente de pellet para combustión. Está prohibido terminantemente el uso de combustibles líquidos.

- ⚠ Est  prohibido poner en funcionamiento la estufa con la puerta o el caj n de cenizas abiertos o con el vidrio roto. Est  permitido abrir la puerta solamente durante el encendido y las operaciones de carga.
- ⚠ No toque las superficies calientes de la estufa sin los equipos de protecci n adecuados, para evitar quemaduras. Cuando est  en funcionamiento, las superficies externas alcanzan temperaturas elevadas al tacto.
- ⚠ Est  prohibido aportar modificaciones no autorizadas a la estufa.
- ⚠ Antes de utilizar la estufa hay que conocer la posici n y la funci n de los mandos.
- ⚠ En caso de incendio del tubo de humos, llame a los bomberos.
- ⚠ Utilice exclusivamente piezas de repuesto originales. Cualquier manipulaci n y/o sustituci n no autorizada por Ravelli puede causar peligros para la incolumidad del usuario.
- ⚠ En caso de condiciones muy adversas, podr an intervenir dispositivos de seguridad que causan el apagamiento de la estufa. En cualquier caso, no desactive los dispositivos de seguridad.
- ⚠ Para la conexi n directa a la red el ctrica, es necesario prever un dispositivo que asegure la desconexi n de la red el ctrica, con una distancia de apertura de los contactos que permita la desconexi n completa en condiciones de categor a de sobretensi n III, de acuerdo con las normas de instalaci n.

Riesgos residuales

El dise o de la estufa se ha realizado de manera que se garanticen los requisitos esenciales de seguridad para el usuario.

La seguridad, por cuanto sea posible, se ha integrado en el dise o y en la fabricaci n de la estufa.

Para cada riesgo residual se proporciona una descripci n del mismo y de la zona o parte objeto del riesgo residual (a no ser que se trate de un riesgo v lido para toda la estufa). Adem s, se proporcionan informaciones de procedimiento para evitar el riesgo y sobre el uso correcto de los equipos de protecci n individual previstos y dispuestos por el Fabricante.

riesgo residual	descripción e informaciones de procedimiento
Riesgo de quemadura 	Durante el funcionamiento de la estufa, la misma puede alcanzar temperaturas elevadas al tacto, especialmente en las superficies externas. Preste atención para evitar quemaduras y si es necesario, utilice los equipos específicos. Utilice el guante suministrado para abrir tapa pellet para realizar las operaciones de recarga.

DESCRIPCIÓN DE LA ESTUFA

Uso previsto

El equipo en objeto está destinado para:

operación	combustible permitido	no permitido	ambiente
Calefacción de los ambientes domésticos mediante la combustión:	Pellet	Cualquier otro combustible diferente del permitido.	Doméstica o comercial

La estufa ha sido diseñada y fabricada para trabajar en seguridad si:

- se instala siguiendo las normas específicas por personal cualificado;
- se utiliza dentro de los límites declarados en el contrato y en el presente manual;
- se respetan los procedimientos del manual de uso;
- se efectúa el mantenimiento ordinario en los tiempos y en los modos indicados;
- se realiza tempestivamente el mantenimiento extraordinario en caso de necesidad;
- no se retiran y/o se eluden los dispositivos de seguridad.



La estufa debe destinarse al uso para el cual ha sido expresamente realizada.

Uso incorrecto razonablemente previsible

A continuación, se enumera el uso incorrecto razonablemente previsible:

- uso de la estufa como incinerador;
- uso de la estufa con un combustible diferente de pellet;
- uso de la estufa con combustibles líquidos;

- uso de la estufa con la puerta abierta y el cajón de cenizas extraído.

Cualquier otro uso del equipo respecto al previsto, debe ser previamente autorizado por escrito por el Fabricante. En ausencia de esta autorización escrita, el uso se considera “uso impropio”. Queda excluida toda responsabilidad contractual y extra-contractual del Fabricante, por daños causados a personas, animales o cosas, debido a errores de instalación, de regulación, de mantenimiento y de usos impropios.

Obligaciones y prohibiciones

Obligaciones

El usuario debe:

- lea este manual de instrucciones antes de llevar a cabo cualquier operación en la estufa;
- el aparato puede ser utilizado por niños con una edad no inferior a los 8 años y por personas con capacidades físicas, sensoriales o mentales reducidas, o sin experiencia o el conocimiento necesario, siempre que estén bajo vigilancia;
- no utilice la estufa de manera impropia, es decir, para usos diferentes de los indicados en el apartado “USO PREVISTO”;
- está prohibido terminantemente utilizar combustibles líquidos inflamables para el encendido;
- mantenga a una distancia de seguridad oportuna los objetos no resistentes al calor y/o inflamables;
- alimente la estufa solo y exclusivamente con pellet que tenga las características descritas en este manual;
- conecte la estufa a un tubo de humos conforme a la norma;
- conecte la estufa a la aspiración mediante un tubo o toma de aire del exterior;
- efectúe las intervenciones de mantenimiento siempre con la estufa apagada y fría;
- realice las operaciones de limpieza con la frecuencia que se indica en este manual;
- utilice los repuestos originales recomendados por el Fabricante.

Prohibiciones

El usuario no debe:

- retirar o modificar sin autorización los dispositivos de seguridad;
 - realizar por iniciativa propia operaciones o maniobras que no sean de su competencia es decir, que puedan comprometer su propia seguridad o la de otras personas;
 - utilizar combustibles diferentes de pellet para combustión y de los indicados para el encendido;
-

- utilizar la estufa como incinerador;
- utilizar sustancias inflamables o explosivas en proximidad de la estufa durante su funcionamiento;
- utilizar la estufa con la puerta abierta y/o el vidrio estropeado o roto;
- cerrar en ningún caso las aperturas de entrada de aire comburente y la salida de humos;
- utilizar la estufa para secar la ropa;
- sustituir o modificar algunos componentes de la estufa.

Características del combustible

El pellet de madera es un combustible que se compone de serrín de madera prensada, generalmente recuperado de los descartes de elaboración de las carpinterías. El material utilizado no puede contener ninguna sustancia extraña como, por ejemplo, cola, laca o sustancias sintéticas.

El serrín, después de haber sido secado y limpiado de impurezas, se prensa a través de una matriz con orificios. A causa de la alta presión el serrín se calienta y activa los aglutinantes naturales de la madera; de este modo el pellet mantiene su forma incluso sin agregar sustancias artificiales. La densidad de los pellet de madera varía según el tipo de madera y puede superar de 1,5 a 2 veces la de la madera natural. Los cilindros tienen un diámetro de 6 mm y una longitud variable entre 10 y 40 mm.

Su densidad es de aproximadamente 650 kg/m³. A causa del bajo contenido de agua (< 10%) tienen un alto contenido energético. La norma UNI EN ISO 17225-2:2014 (que sustituye a la norma EN PLUS) define la calidad de los pellet y los diferencia en tres clases: A1, A2 y B.

Mantenga los combustibles y otras sustancias inflamables a una distancia adecuada.

Ravelli recomienda el uso de pellet de madera certificado clase A1 y A2 según la norma EN ISO 17225-2:2014, o certificado DIN PLUS (más restrictiva que la clase A1) u ONORM M 7135.

El pellet puede ser de color claro u oscuro, y generalmente se encuentra ensacado en bolsas que llevan el nombre del productor, las características principales y la clasificación según las normas.

Combustibles no admitidos

Se recomienda no utilizar como combustible los materiales siguientes:

- leña tratada (leña pintada, lacada, encolada, etc.);
- serrín o virutas de madera
- combustibles líquidos
- carbón u otros combustibles fósiles
- plástico y derivados
- papel y cartón tratados
- residuos
- combustibles que puedan liberar sustancias tóxicas o contaminantes

El uso de estos combustibles, además de prohibido porque provoca la emisión de sustancias contaminantes y nocivas, causa un deterioro más rápido de la estufa y una acumulación de suciedad en la misma y en el sistema de evacuación de humos, con la disminución consecuente de las prestaciones y de la seguridad.



¡Los gases producidos por estos combustibles son peligrosos para el medio ambiente y para vuestra salud!



El uso de combustible de manera no conforme a lo especificado anteriormente, anula la garantía.

CARACTERÍSTICAS TÉCNICAS

	U	Sphere V	Sphere C
Clase de eficiencia energética	- -	A+	A+
Potencia introducida	kW	5,3 - 12,1	5,3 - 12,1
Potencia térmica	kW	4,9 - 10,8	4,9 - 10,8
Rendimiento	%	91,8 - 89,0	91,8 - 89,0
Consumo horario	kg/h	1,09 - 2,50	1,09 - 2,50
Autonomía min. - max.	h	11 - 26	11 - 26
volumen calentable	m ³	255	255
CO al 13% di O ₂	%	0,020 - 0,002	0,020 - 0,002
	mg/m ³	248 - 29	248 - 29
OGC al 13% di O ₂	mg/m ³	9 - 1	9 - 1
NO _x al 13% di O ₂	mg/m ³	126 - 146	126 - 146
PM al 13% di O ₂	mg/m ³	9 - 14	9 - 14
Temperatura de humos	°C	105 - 188	105 - 188
Caudal de humos	g/s	4,8 - 7,4	4,8 - 7,4
Tiro mínimo	Pa - mbar	10 - 0,1	10 - 0,1
Alimentación	Hz - V	230 - 50	230 - 50
Consumo de energía eléctrica máximo.	W	250	250
Energía eléctrica en funcionamiento	W	57 - 93	61 - 100
Consumo eléctrico en stand-by	W	2	2
Ø Manguera para admisión de aire	mm	50	50
Ø Tubo de salida de humos	mm	80	80
Capacidad del depósito	kg	28	28
Eficiencia energética estacional de calefacción	%	85,5	85,3
Tipo de control de la temperatura ambiente	Con control electrónico de la temperatura ambiente y un temporizador semanal		
Otras opciones de control	Con la opción de control remoto		

Los datos indicados son aproximados, no obligatorios y pueden variar según el tipo y la calidad de la leña utilizada. Ravelli se reserva el derecho de realizar cualquier modificación con el fin de mejorar las prestaciones de los productos.

Distancia mínima respecto a materiales inflamables	
	Sphere V - Sphere C
R Lado derecho	200 mm
L Lado izquierdo	200 mm
B Posterior	100 mm
A Frontal	800 mm

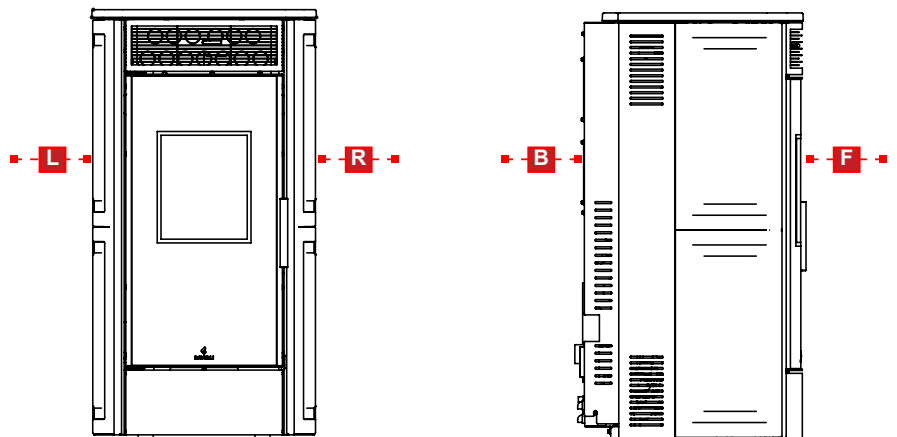

Dimensiones

	Unidad de medida	Sphere V Déco	Sphere C Déco	Sphere V Steel	Sphere C Steel
Altura	mm	1145	1145	1145	1145
Ancho	mm	597	597	597	597
Profundidad	mm	599	599	599	599
Peso en vacío	kg	190	200	180	190

Tabla técnica Sphere V Déco e Sphere V Steel

Tabla técnica Sphere C Déco e Sphere C Steel



Componentes principales

pos.	elemento		
A	Rejilla para paso de aire	E	Panel de control
B	Puerta	F	Cámara de combustión
C	Cassette cenere	G	Canalizaciones
D	Tapa pellet	H	Brasero

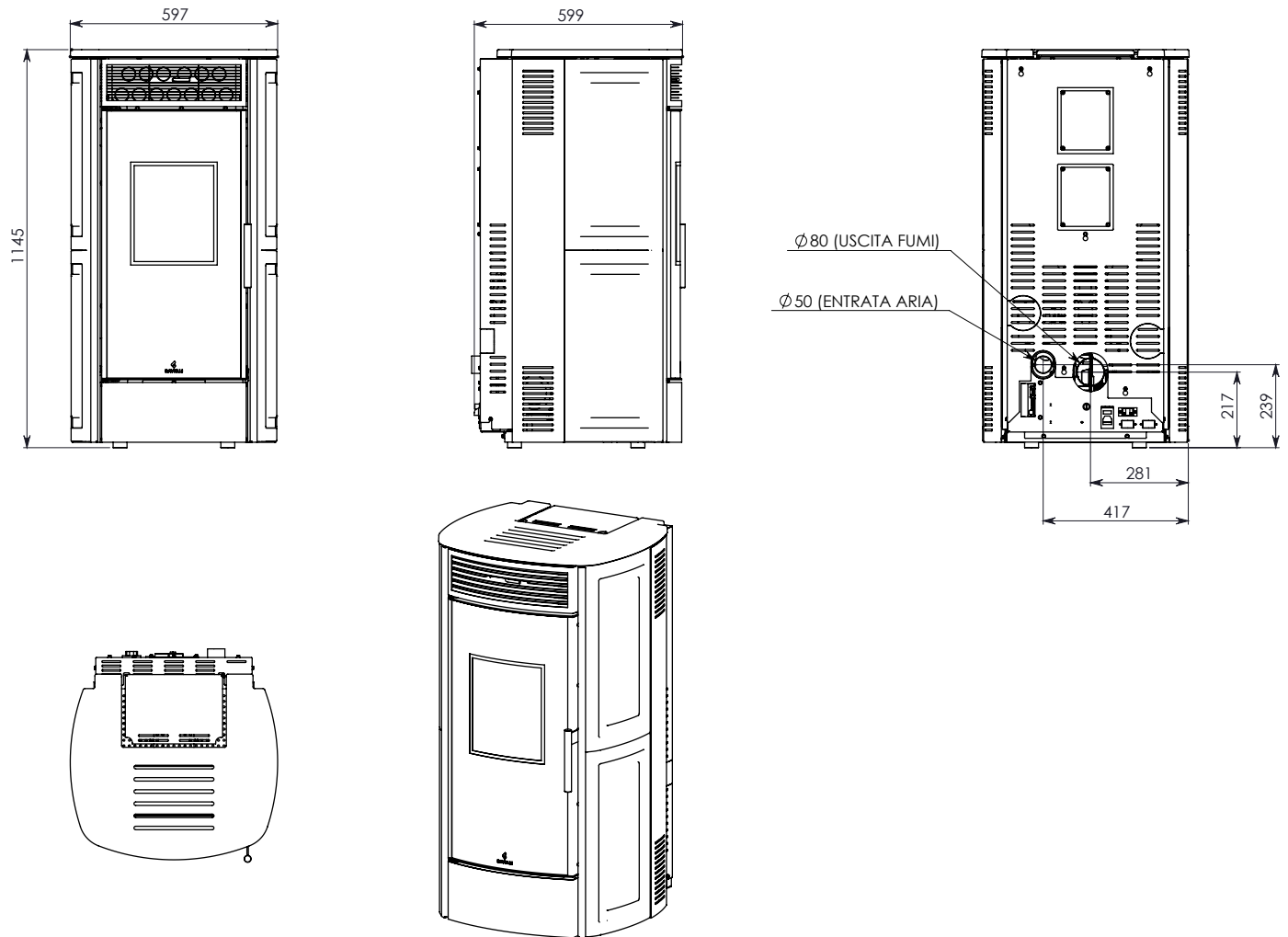
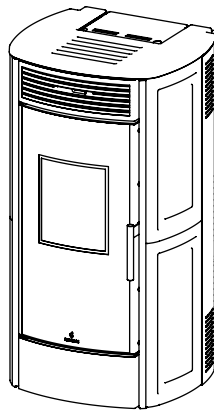
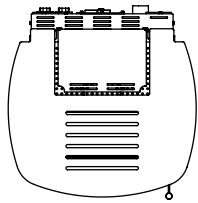
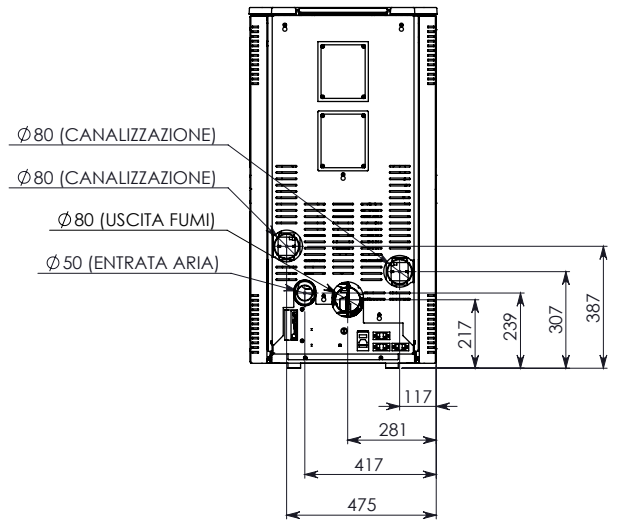
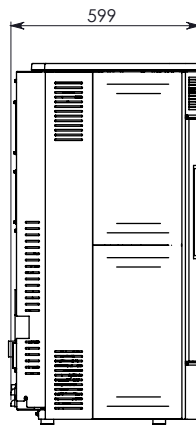
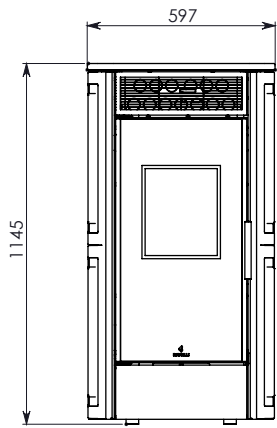
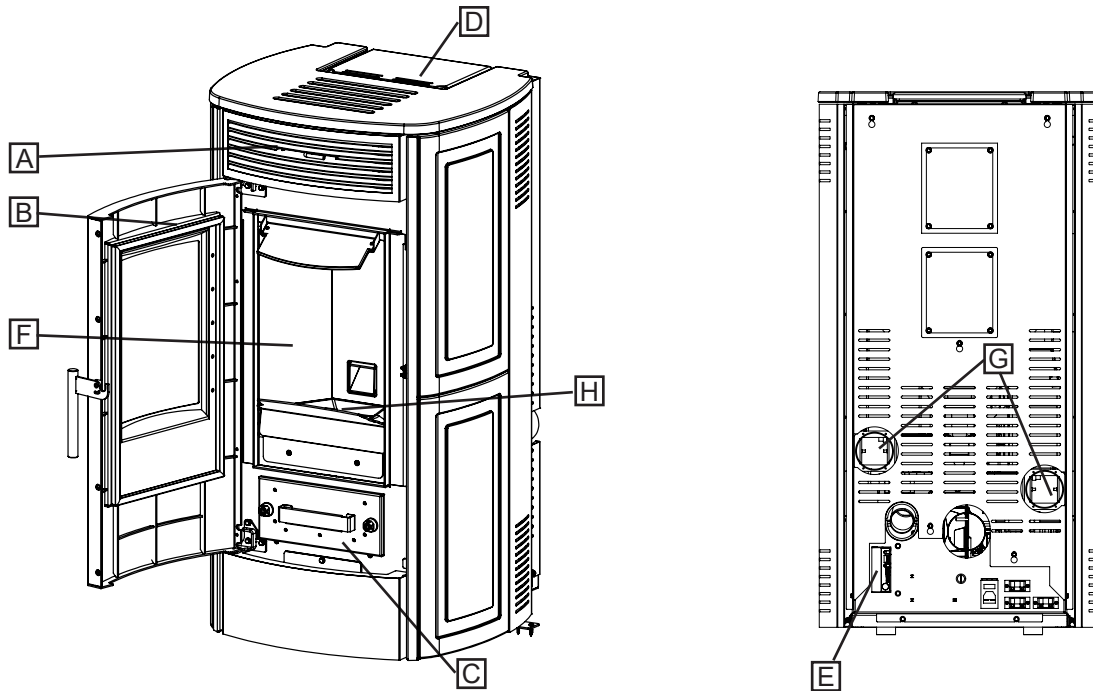

Descripción de la operación

Las estufas de pellets de acero Ravelli Sphere son aparatos de calefacción doméstica alimentados por pellets de madera con carga automática. Son adecuados para su uso como sistema de calefacción secundario o como soporte del sistema de calefacción principal.

El calor generado por la combustión de los pellets se difunde en la sala de instalación gracias al sistema de ventilación, así como a la radiación natural y la convección. Otras dos habitaciones pueden ser calentadas en las versiones canalizadas.

La estufa está controlada por una unidad de control electrónico que gestiona las fases de arranque, funcionamiento y apagado y que también incluye muchas otras funciones de control, programación y seguridad.

El usuario puede elegir la potencia de funcionamiento entre 5 niveles, o establecer la temperatura que se debe mantener en las habitaciones. En este caso la estufa manejará la energía para asegurar el máximo confort. Entre las funciones de la unidad de control electrónico está también la de poder programar el encendido y apagado de la estufa, ajustando el cronotermostato semanal. Todo esto se puede hacer cómodamente desde el sofá con el mando a distancia.

Vuelva a llenar el combustible



Use solo pellets de madera, las características que se muestran en este manual.



Durante la fase de carga, evitar que el saco de pellet toque las superficies calientes.



No se recomienda vaciar el saco directamente en la tolva, para evitar el depósito de serrín de madera en el fondo de la misma

Para cargar los pellets dentro de la tolva, proceda como se describe a continuación:

	acción
1	Abrir la tapa del depósito de pellets
2	Vierte las bolitas en la tolva.
3	Cierre la tapa.

Las mayólicas (si están presentes)

Las mayólicas coladas que se utilizan para el revestimiento se elaboran de manera artesanal y se acaban a mano. Por este motivo, las leves imperfecciones superficiales como sombreados y pequeños defectos deben considerarse características que hacen que cada mayólica sea un ejemplar único.



Las mayólicas coladas son un material delicado: se recomienda manejarlas con cuidado durante la limpieza y evitar golpes, ya que pueden dañarse.

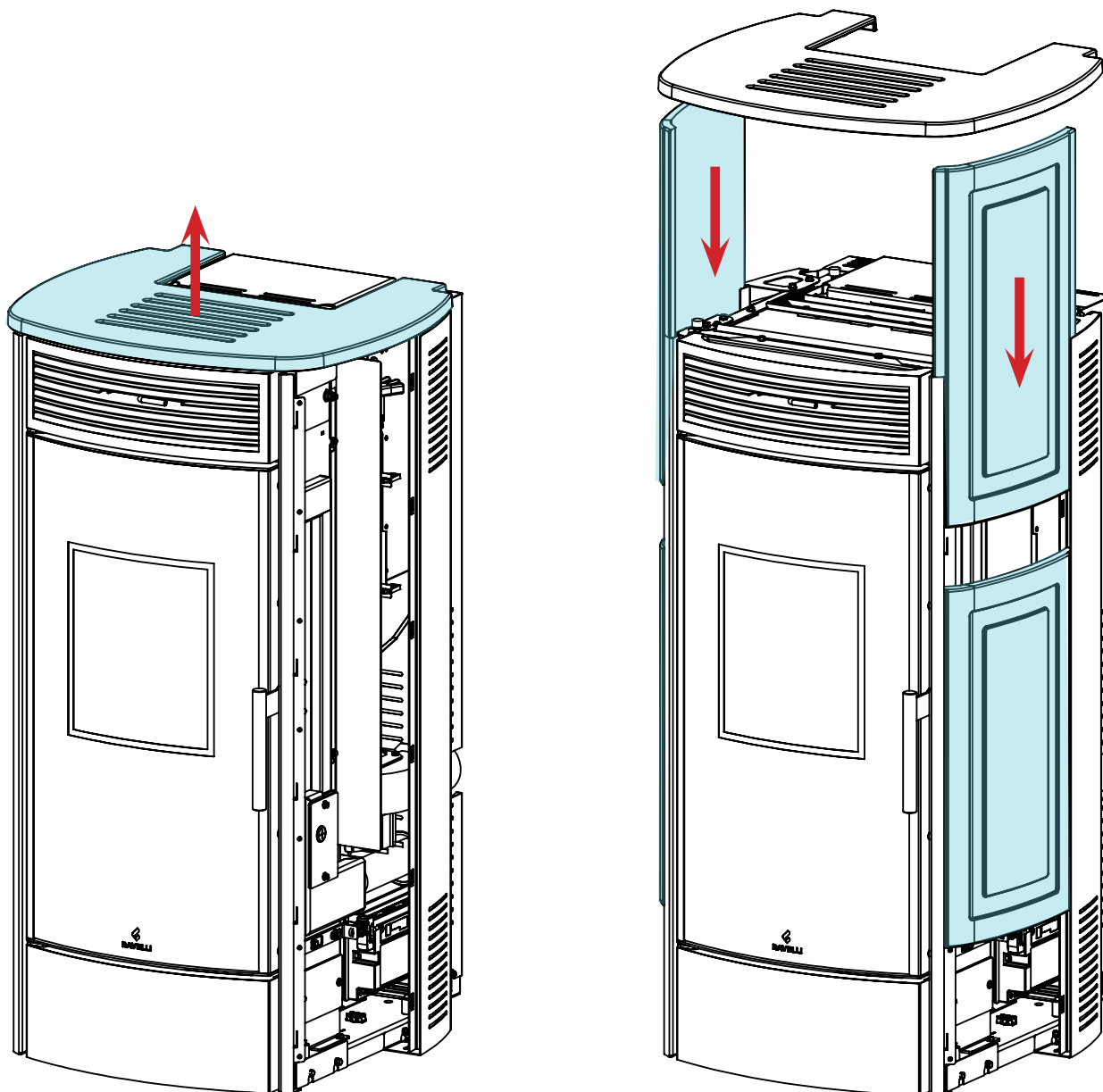

TRANSPORTE E INSTALACIÓN

Advertencias de seguridad para el transporte y la instalación



La instalación de la estufa debe efectuarse por un técnico cualificado, que deberá entregar al comprador una declaración de conformidad de la instalación y se asumirá la completa responsabilidad de la instalación y del funcionamiento correcto de la estufa.



El lugar de instalación de la estufa debe elegirse de manera que el calor generado pueda difundirse uniformemente en los ambientes que se quieren calentar.



La estufa debe conectarse a un tubo de humos individual que garantice el tiro declarado por el Fabricante y que respete las normas de instalación previstas en el lugar de la instalación.



El local donde se instala la estufa debe disponer de toma de aire.



La toma de aire debe instalarse de tal forma que no pueda bloquearse.

El Fabricante declina cualquier responsabilidad en caso de instalaciones no conformes con las leyes en vigor, de un recambio de aire incorrecto de los locales y de un uso no apropiado del aparato.

En particular, es necesario que:

- el aparato esté conectado a un sistema de evacuación de humos dimensionado de manera adecuada para garantizar el tiro declarado por el Fabricante, que sea estanco y que respete las distancias con materiales inflamables;
- haya una adecuada toma de aire comburente conforme con el tipo de producto instalado;
- otros aparatos de combustión o dispositivos instalados, no pongan bajo presión el local de instalación de la estufa;
- se respeten las distancias de seguridad con materiales inflamables.

La verificación de compatibilidad de la instalación debe realizarse antes que cualquier otra operación de montaje o puesta en funcionamiento.



Los reglamentos administrativos locales, las disposiciones especiales de las autoridades relativas a la instalación de aparatos de combustión, la toma de aire y el sistema de evacuación de humos, pueden variar en función de la región o del país. Compruebe en las autoridades locales si existen disposiciones de ley más restrictivas de lo que se indica aquí.

Embalaje

Una vez recibida la estufa controle que:

- corresponda con el modelo comprado;
- no presente daños causados por el transporte.

Las reclamaciones deben comunicarse al transportista (también en el documento de acompañamiento) en el momento de la recepción.



Compruebe la capacidad del pavimento antes de desplazar y posicionar la estufa.

Para el desplazamiento de la estufa con embalaje, siga el procedimiento que se describe a continuación:

- 1 Coloque las horquillas de la transpaleta en el lugar correspondiente debajo de la tarima de madera.
- 2 Levante lentamente.
- 3 Lleve la estufa cerca del lugar elegido para la instalación.



La estufa debe desplazarse siempre en posición vertical. Hay que prestar una atención especial para preservar la puerta y su vidrio de golpes mecánicos que comprometan su integridad.

Para el desembalaje de la estufa, siga el procedimiento que se describe a continuación:

- 1 Corte los flejes y retire el bastidor de refuerzo de madera apoyado en la caja
- 2 Levante lentamente la caja de cartón
- 3 Quite la posible envoltura de plástico de burbujas o similares
- 4 Quite la estufa de la tarima y coloque el equipo en el lugar elegido, prestando atención a que sea conforme con lo previsto.



La eliminación del embalaje corre a cargo del usuario final, en conformidad con las leyes vigentes en el país de instalación.

Predisposiciones para el sistema de evacuación de humos



Preste atención a la realización del sistema de evacuación de humos y respete las normativas vigentes en el país de instalación de la estufa.



El Fabricante declina cualquier responsabilidad imputable a un sistema de evacuación de humos mal dimensionado y no conforme a la norma.

Canales de humo y racores

Con el término de conductos de humo, se indican las tuberías que conectan el aparato de combustión con el tubo de humos. Deberán aplicarse las disposiciones siguientes:

- respete la norma de producto EN 1856-2;
- los tramos horizontales deben tener una inclinación mínima hacia arriba del 3%;
- la longitud del tramo horizontal debe ser mínima y debe proyectarse en plano no superior a los 2 metros;
- los cambios de dirección no deben tener un ángulo superior a los 90°(recomendadas curvas de 45°);
- el número de cambios de dirección, incluido el de introducción en el tubo de humos, no debe ser superior de 3;
- la sección debe tener un diámetro constante e igual a la salida del hogar hasta el racor del tubo de humos;
- está prohibido el uso de tubos metálicos flexibles y de fibrocemento;
- los canales de humo no deben atravesar locales en los cuales se prohíbe la instalación de aparatos de combustión.

De todas formas, los canales de humo deben ser estancos para que no pasen productos de la combustión y de las condensaciones, así como deben estar aislados, si pasan por el exterior del local donde están instalados.

No se permite el montaje de dispositivos de regulación manual del tiro.



Es obligatorio realizar un primer tramo vertical de canal de humo de 1 m como mín., para asegurar la expulsión correcta de los humos.

Tubo de humos

El tubo de humos es un elemento especialmente importante para que la estufa funcione correctamente.



El tubo de humos debe dimensionarse de manera que garantice el tiro declarado por el Fabricante.



No conecte la estufa a un tubo de humos colectivo.

Al realizar el tubo de humos deberán aplicarse las disposiciones siguientes:

- respete la norma de producto EN 1856-1;
- debe realizarse con materiales idóneos para garantizar la resistencia a las sollicitaciones mecánicas, químicas y térmicas normales y debe tener un aislamiento adecuado para limitar la formación de condensación;
- debe tener un desarrollo vertical principalmente, y no debe tener estrangulamientos a lo largo de todo el recorrido;
- debe estar alejado adecuadamente mediante una cámara de aire y aislado de los materiales inflamables;
- los cambios de dirección deben ser 2 como máximo y de ángulo no superior a los 45°;
- el tubo de humos interno del local también debe estar aislado y puede colocarse dentro de un canal, siempre que respete las normas relativas a la tubería;
- el conducto de humos se conecta en el tubo de humos mediante un racor en "T", que posee una cámara de recogida con inspección para el residuo de combustión y principalmente, para la recogida de la condensación.



Se recomienda comprobar en los datos de la placa del tubo de humos, las distancias de seguridad que deben respetarse en presencia de materiales combustibles y del tipo de material aislante que hay que utilizar.



Utilice tuberías estancas con juntas de silicona.



Está prohibido utilizar la descarga directa en pared o hacia espacios cerrados y cualquier otra forma de descarga no prevista por la normativa vigente en el país de instalación (Importante: en Italia se permite solamente la descarga en techo).

Sombbrero

El sombrero, es decir, la parte terminal del tubo de humos, debe presentar las características siguientes:

- la sección de salida de humos debe ser al menos el doble de la sección interna de la chimenea;
- debe impedir la penetración de agua o nieve;
- debe garantizar la salida de los humos incluso en caso de viento (sombbrero anti-viento);
- la cota de salida debe estar por encima de la zona de reflujo (consulte las normativas nacionales y locales para localizar la zona de reflujo);
- debe construirse siempre alejado de antenas de televisión o de antenas parabólicas, y no debe utilizarse nunca como soporte;

Instalación

 Para la instalación y el uso del aparato hay que respetar todas las leyes y los reglamentos locales, nacionales y europeos.

 La instalación de la estufa y la predisposición de las obras de albañilería deben respetar la normativa vigente en el país de instalación (ITALIA = UNI 10683)).

 Las operaciones de instalación deben realizarse por un técnico cualificado y/o autorizado por el Fabricante. El personal encargado de la instalación deberá entregar al comprador una declaración de conformidad de la instalación, asumiendo además la completa responsabilidad de la instalación definitiva y del sucesivo buen funcionamiento del producto instalado.

 Ravelli no se asume ninguna responsabilidad en caso de que no se respeten tales indicaciones.

Requisitos del local de instalación

El local de instalación de la estufa debe estar suficientemente ventilado. Para respetar este requisito, hay que proveer el local con una toma de aire que comunique con el exterior.

 El local de instalación debe estar provisto de toma de aire con una sección libre de al menos 80 cm².

 En caso de instalación en presencia de otros aparatos de combustión o de instalación de VMC, hay que comprobar el funcionamiento correcto del aparato.

La estufa debe colocarse dentro de ambientes habitacionales. Nunca debe colocarse en el exterior. El volumen del local de instalación debe ser adecuado a la potencia del aparato y siempre mayor de 15 m³.

 ¡ATENCIÓN! Los ventiladores de extracción (ejemplo: campanas de aspiración), cuando se utilizan en la misma habitación o espacio de la estufa, pueden causar problemas en el funcionamiento de la estufa.

 La estufa debe instalarse sobre un pavimento con una capacidad de carga adecuada. Si la posición existente no respeta este requisito, hay que tomar las medidas apropiadas (por ejemplo, utilizando una plancha para la distribución de la carga).

 ¡ATENCIÓN! prevea un aislamiento adecuado en caso de que la superficie esté constituida por material inflamable.

Si el pavimento donde se apoya la estufa es de material inflamable, se recomienda un aislamiento adecuado. No pueden almacenarse objetos ni elementos sensibles al calor o inflamables en proximidad de la estufa; mantenga siempre estos objetos a una distancia frontal mínima de 100 cm desde el punto de ocupación más externo del aparato.

La instalación de la estufa debe garantizar un acceso fácil para su limpieza, la de los conductos de gases y la del tubo de humos.

Ejemplos de instalación

Este tipo de instalación (Vea Fig.1) necesita un tubo de humos aislado aunque todo el conducto se instale dentro del local. Además, la estructura debe colocarse en un canal ventilado de manera adecuada.

En la parte inferior del tubo de humos hay una tapa de inspección aislada adecuadamente contra el viento y la lluvia.

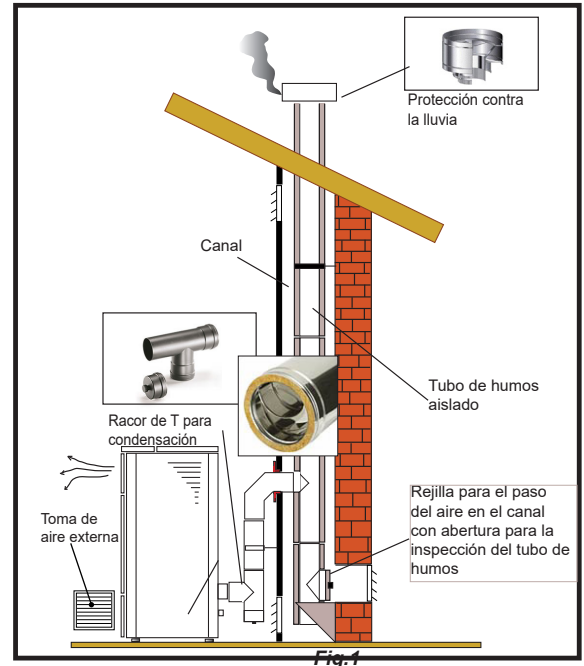

Está prohibido instalar como primer tramo inicial una curva de 90°, ya que las cenizas obstruirían en poco tiempo el paso de los humos, causando problemas en el tiro de la estufa. (Vea la Fig. 2)

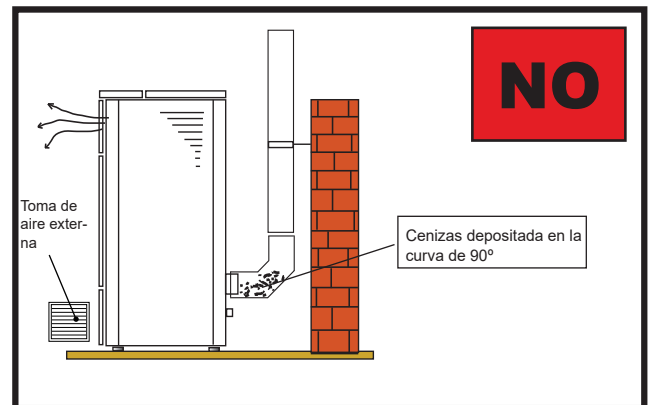

Es posible aprovechar un tubo de humos o un canal mediante un conducto. Para este tipo de instalación es necesario respetar las normas relativas a los sistemas de evacuación de humo en conductos. En la parte inferior del tubo de humos ubicado dentro de la casa se ha instalado un conector tipo "T" con tapa de inspección; en el exterior se ha instalado otro, para que el tramo externo se pueda inspeccionar.

Está prohibido instalar dos curvas de 90°, ya que las cenizas obstruirían en poco tiempo el paso de los humos, causando problemas en el tiro de la estufa (Vea la Fig. 2)

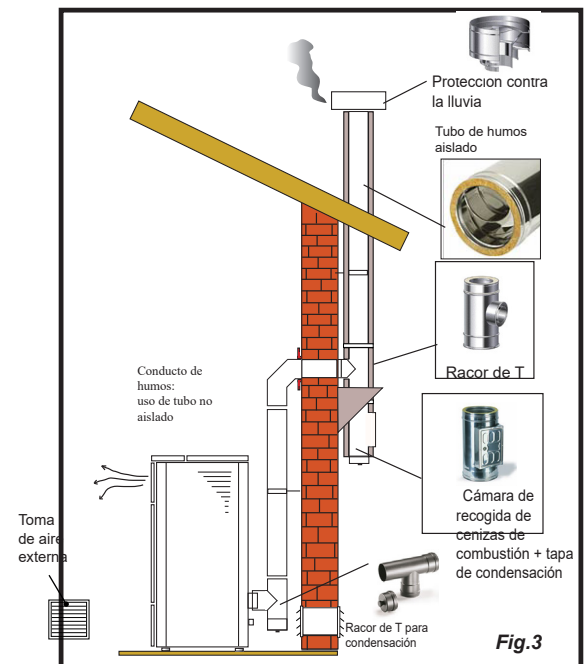

Este tipo de instalación (Vea Fig.4) necesita un tubo de humos aislado ya que todo el conducto de humos se ha instalado en el exterior del local.

En la parte inferior del tubo de humos se ha instalado un conector tipo "T" con tapa de inspección.

Está prohibido instalar como primer tramo inicial una curva de 90°, ya que las cenizas obstruirían en poco tiempo el paso de los humos, causando problemas en el tiro de la estufa. (Vea la Fig.2)

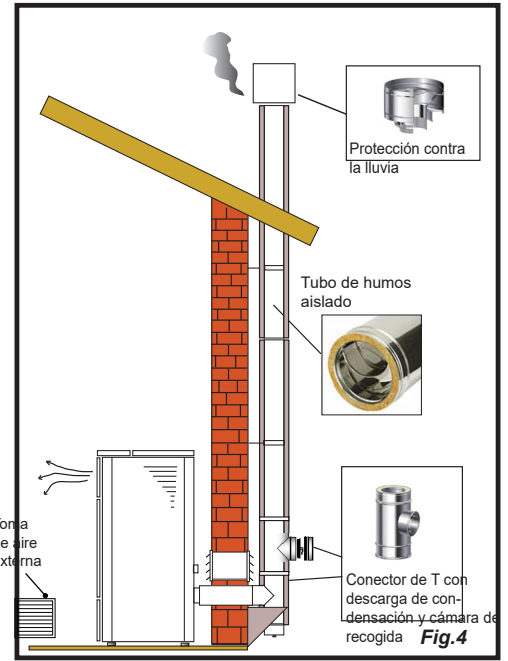

Este tipo de instalación (Vea la Fig.5) no necesita un tubo de humos aislado, ya que una parte del canal de humos se ha instalado dentro del local y otra parte se encuentra dentro del tubo de humos ya existente.

En la parte inferior de la estufa se ha instalado un conector tipo "T" con tapa de inspección, como en la parte interna del tubo de humos.

Está prohibido instalar como primer tramo inicial una curva de 90°, ya que las cenizas obstruirían en poco tiempo el paso de los humos, causando problemas en el tiro de la estufa. (Vea la Fig.2)

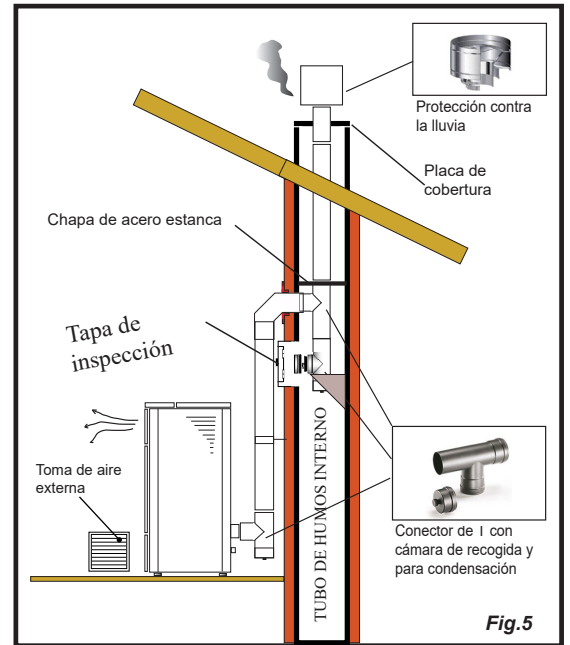

Este tipo de instalación (Vea la Fig. 6) necesita un tramo horizontal para conectarse al tubo de humos ya existente.

Respete las pendientes indicadas en la figura para poder reducir el depósito de cenizas en el tramo de tubo horizontal. En la parte inferior del tubo de humos se ha instalado un conector tipo "T" con tapa de inspección, así como en la entrada del tubo de humos.

Está prohibido instalar como tramo inicial una curva de 90°, ya que las cenizas obstruirían en poco tiempo el paso de los humos, causando problemas en el tiro de la estufa. (Vea la Fig.2)

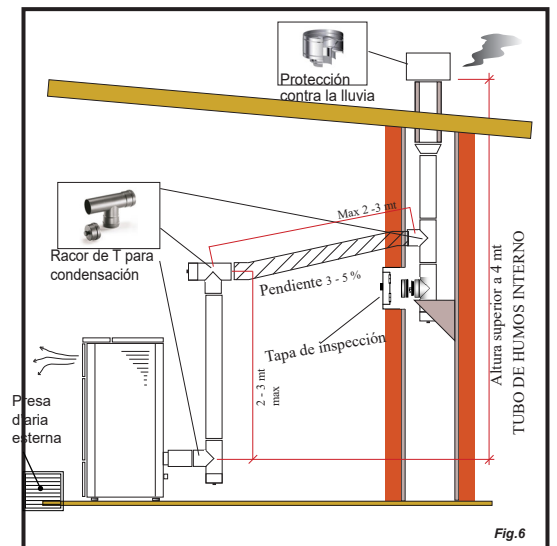

CONEXIONES



Las conexiones deben realizarse por un técnico cualificado y/o autorizado por el Fabricante.



Por el instalador el tipo de cable, con la sección relativa, para ser instalado en caso de reemplazo es: H05RR-F sez.3G0,75

Conexión con toma de aire externa

La estufa ha sido diseñada para instalaciones herméticas.

Para hacer la conexión con una toma de aire externa, proceda de la siguiente manera:

paso	acción
1	Conecte un tubo de 50 mm de diámetro al tubo de entrada de aire de combustión en la parte posterior de la estufa. Nota: la tubería no debe tener más de 2 m de longitud.



La toma de aire debe instalarse de tal forma que no pueda bloquearse.

Conexión a la chimenea



La chimenea debe dimensionarse de manera que se garantice el calado declarado por el fabricante.



La estufa debe estar conectada a un único conducto de humos. está prohibido conectar la estufa a una chimenea compartida con otros aparatos de combustión o desagües de la campana.

Conexión eléctrica

El enchufe del cable de alimentación de la estufa sólo debe ser conectado después de que la instalación y el montaje se haya completado del aparato, y debe permanecer accesible después de la instalación.

Para realizar la conexión eléctrica, proceda como se describe a continuación:

Primero conecte el cable de alimentación al enchufe de la parte trasera de la estufa y luego a un enchufe de pared.

Suministra energía a la estufa girando el interruptor a la posición (I)



Cuando la estufa no está en uso, es aconsejable desconectar el cable de alimentación.



Tenga cuidado de que el cable de alimentación (y cualquier otro cable fuera del equipo) no entre en contacto con superficies calientes.



Asegúrate de que el sistema eléctrico esté conectado a tierra.



Para la conexión directa a la red, es necesario prever un dispositivo que asegure la desconexión de la red, con una distancia de apertura de los contactos que permita la desconexión completa en las condiciones de la categoría de sobretensión III, de acuerdo con las normas de instalación.



Se recomienda que el personal autorizado preste especial atención a las conexiones eléctricas después de cualquier trabajo en el producto.



Se il cavo di alimentazione è danneggiato, esso deve essere sostituito dal costruttore o il suo servizio assistenza tecnica o comunque da una persona con qualifica similare, in modo da prevenire ogni rischio

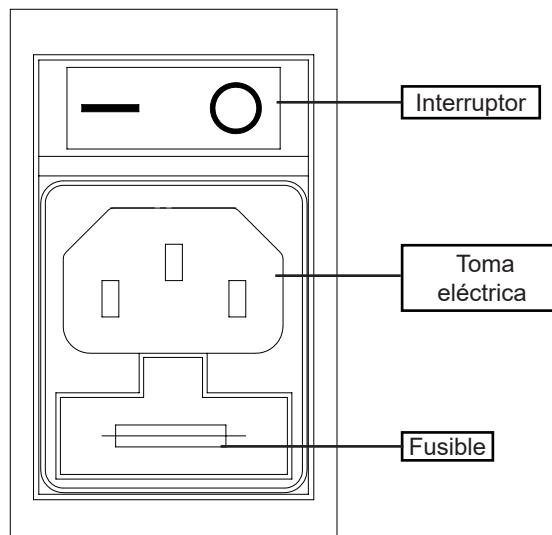

Canalización



Cumpla con las normativas y las leyes vigentes en el país donde se instala el producto.

Conecte un tubo de 80 mm de diámetro en la salida de la estufa de la canalización, para calentar otra habitación de la vivienda. El conducto deberá dimensionarse (longitud y forma) teniendo en cuenta la altura residual del ventilador de la canalización indicado a continuación.



Utilice un tubo y juntas capaces de resistir a altas temperaturas (que pueden alcanzar incluso los 200 °C): se recomienda usar tuberías metálicas y juntas de silicona.

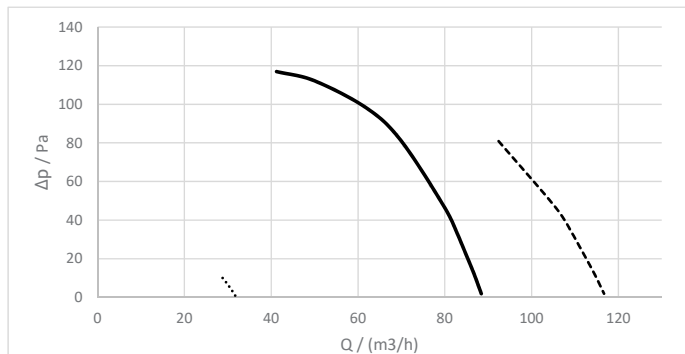

D: flujo

Δp: prevalencia

— distribuido equitativamente

- - - máximo desequilibrio



El tubo de la canalización puede alcanzar temperaturas muy altas: por lo cual es necesario aislarlo adecuadamente y con materiales resistentes, en los puntos en los que pueda entrar en contacto con superficies inflamables o sensibles a las altas temperaturas, además, deben proteger a las personas y animales contra posibles quemaduras.

Si se atraviesan paredes fabricadas con materiales inflamables es obligatorio protegerlos usando materiales aislantes o tomando las precauciones adecuadas.

Se recomienda aislar todo el tubo de canalización, para evitar dispersiones de calor.



Es obligatorio conectar la estufa al conducto de la casa antes de encenderla. Asegúrese de que no sea posible tocar las aspas del ventilador, instalando las medidas de seguridad necesarias (por ejemplo: rejilla del conducto o tubería de más de 620 mm de longitud).

La canalización toma mucho aire de la habitación en la que está instalada la estufa y la introduce en el otro local que se debe calentar. Por ello se recomienda garantizar la recirculación del aire entre la habitación en la que está instalada la estufa y el ambiente calentado por la canalización. De esta forma se optimiza el calentamiento de las habitaciones evitando que entre aire frío desde el exterior y evitando pérdidas de calor.

Se recomienda consultar el capítulo específico para conocer las configuraciones de la canalización.

Conexión de la sonda externa o del termostato

Para gestionar la canalización en modo automático, conecte una sonda de temperatura (opcional) o termostato externo (opcional) al conector de la parte trasera «REAR».



Conecte un termostato externo abierto/cerrado, por lo tanto, sin tensión.

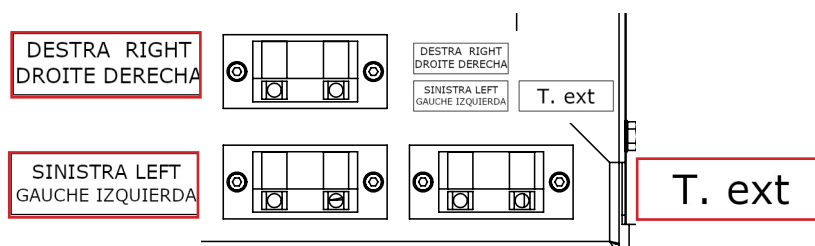

Prueba y puesta en marcha

La puesta en marcha de la estufa debe ir precedida de una prueba que implica comprobar el funcionamiento de los siguientes elementos:

- conexión al sistema de evacuación de humos;
- conexiones eléctricas;
- comprobar que todos los materiales para la construcción del conducto de humos, el humero, la chimenea, están en conformidad con las normas y son adecuados para su uso.

La prueba es positiva sólo cuando se completan todas las fases de funcionamiento sin que se detecten anomalías.

Esquema eléctrico Sphere C Déco e Sphere C Steel

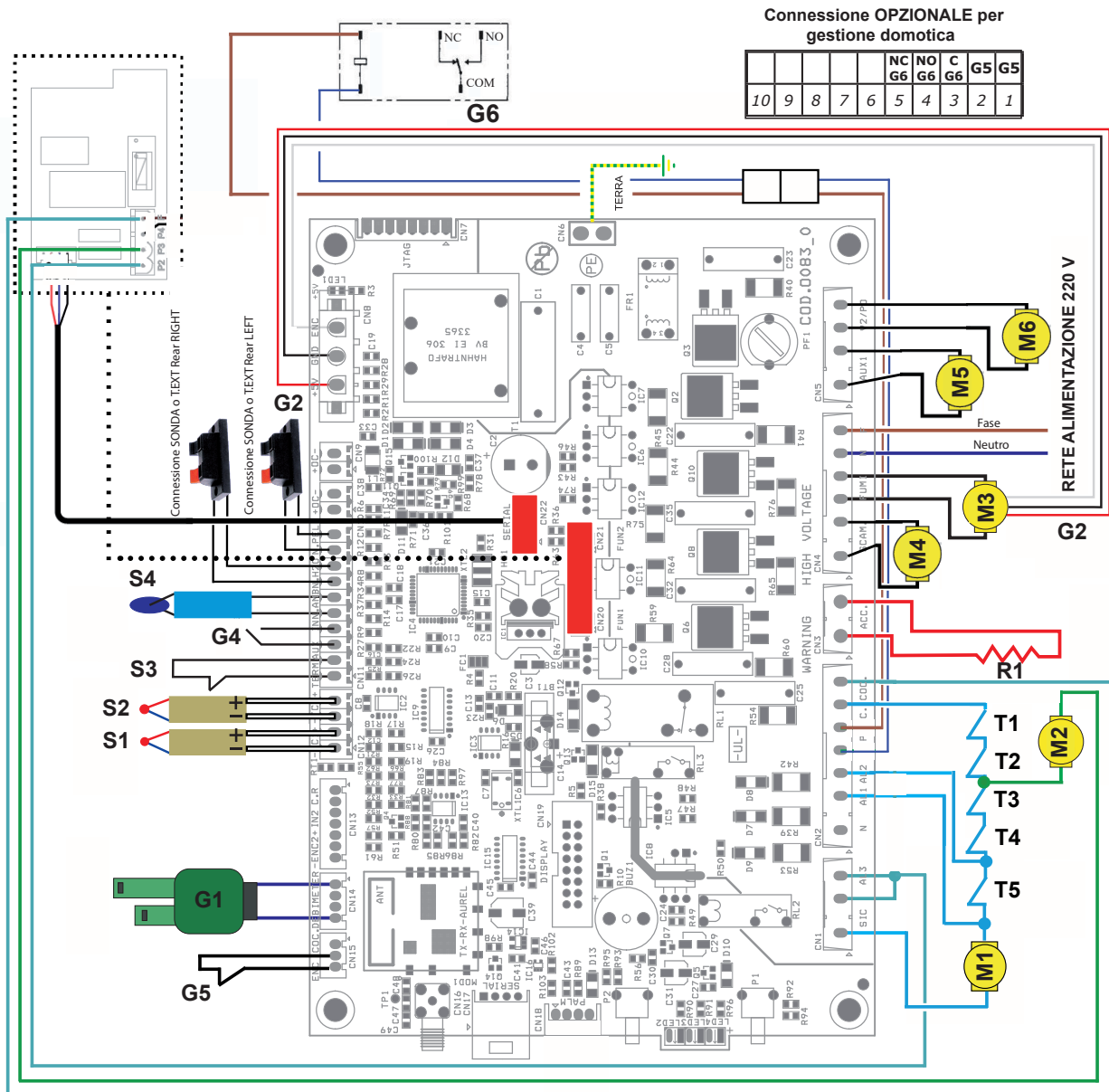

LEYENDA

Seguridad

- T1 - Contacto puerta cortafuegos
- T2 - Contacto cajón ceniza (si está presente)
- T3 - Contacto depósito pellets
- T4 - Seguridad termica de los pellets
- T5 - Presostato

Motores

- M1 - Motor de engranaje del sinfín
- M2 - Limpiador automático
- M3 - Extractor de humo
- M4 - Intercambiador de calor frontal
- M5 - Intercambiador de calor derecho
- M6 - Intercambiador de calor izquierdo

Resistencia

- R1 - Resistencia

Sondas

- S1 - Sonda de humo (J)
- S2 - Sonda de llama (K)
- S3 - Termostato externo
- S4 - Sonda de habitación (opt)

Genérico

- G1 - Debimetro
- G2 - Codificador para la lectura de las revoluciones del extractor
- G3 - Mando a distancia táctil „RADIO“
- G4 - Contador automático de golpes del limpiador
- G5 - Contacto para la gestión de la domótica
- G6 - Contacto de ignición GAS- Salida domótica de señalización de alarmas (TRF 39)



Esquema eléctrico Sphere V Déco e Sphere V Steel

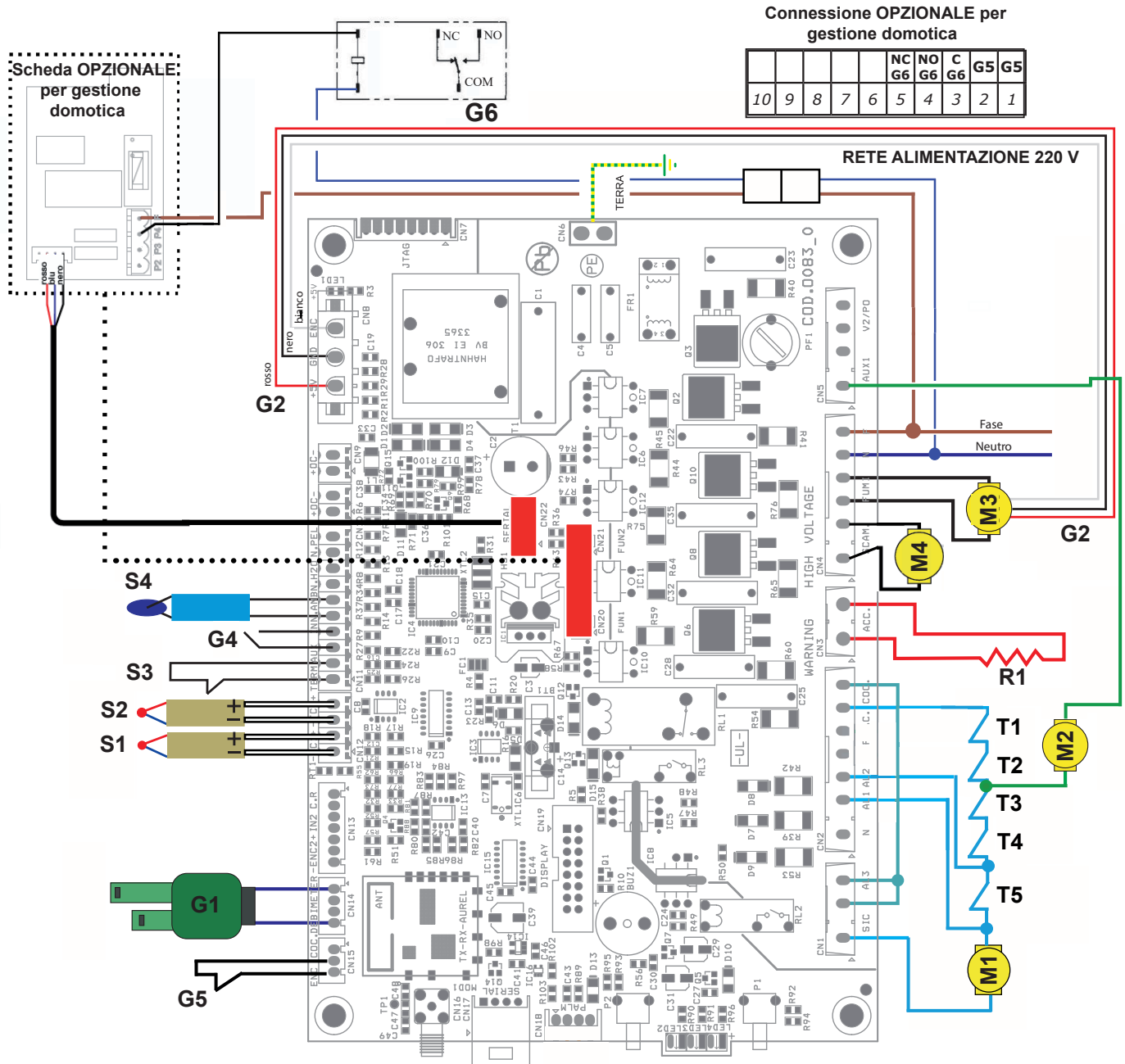

LEYENDA

Seguridad

- T1 - Contacto puerta cortafuegos
- T2 - Contacto cajón ceniza (si está presente)
- T3 - Contacto depósito pellets
- T4 - Seguridad termica de los pellets
- T5 - Presostato

Motores

- M1 - Motor de engranaje del sinfín
- M2 - Limpiador automático
- M3 - Extractor de humo
- M4 - Intercambiador de calor frontal

Resistencia

- R1 - Resistencia

Sondas

- S1 - Sonda de humo (J)
- S2 - Sonda de llama (K)
- S3 - Termostato externo
- S4 - Sonda de habitación (opt)

Genérico

- G1 - Debimetro
- G2 - Codificador para la lectura de las revoluciones del extractor
- G3 - Mando a distancia táctil „RADIO“
- G4 - Contador automático de golpes del limpiador
- G5 - Contacto para la gestión de la domótica
- G6 - Contacto de ignición GAS-Salida domótica de señalización de alarmas (TRF 39)



COMANDOS Y USO

Descripción del panel de control

La estufa está controlada por una tarjeta electrónica que permite una combustión totalmente automática y controlada. Permite regular la fase de ignición, los niveles de potencia y la fase de apagado, garantizando un funcionamiento seguro. En la parte trasera de la estufa hay un panel de control que permite sincronizar la descarga electrónica con el ordenador de mano y encender o apagar la estufa.

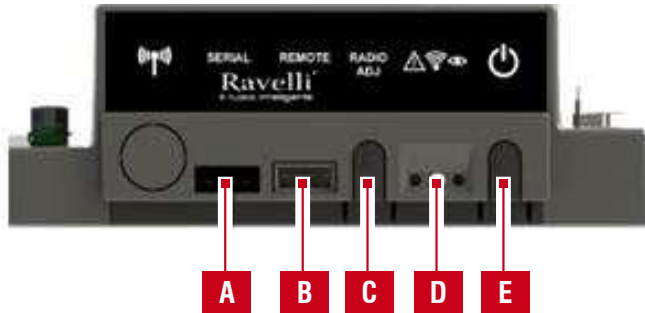

A	Toma en serie
B	Toma conexión cable PDA (ordenador de mano)
C	Radio ADJ: botón para conectar el PDA con la tarjeta
D	Led de aviso Rojo: alarma activa Amarillo: A la espera de comunicación con el PDA Verde: Estufa encendida
E	Botón de encendido/apagado de la estufa

Inicialización del ordenador de bolsillo

La computadora, después de una primera breve pantalla que muestra el logotipo Ravelli, listará los idiomas disponibles en el menú. Seleccione el idioma que se desea con las teclas de desplazamiento y convalide la selección con la tecla de confirmación.



Para funcionar correctamente, la computadora necesita conectarse con interfaz con la tarjeta electrónica en el interior de la estufa. Por eso, en el display aparecerá el siguiente mensaje:



En el caso de la primera utilización del dispositivo, seleccione SI con las teclas de selección y confirme su selección con la tecla de confirmación.

El display mostrará la siguiente pantalla:.



El LED amarillo intermitente indica que la tarjeta electrónica se encuentra en espera de recibir la señal del dispositivo. Presionando la tecla de confirmación sobre el dispositivo, los componentes entran en comunicación entre ellos. Un signo punteo en la pantalla, acompañado por una señal acústica, indica que la operación de inicialización del dispositivo se ha concluido con éxito.



En el caso de sustitución de baterías, no es necesario realizar el procedimiento de inicialización de la computadora. En este caso, cuando el display muestre el mensaje "PRIMERA INSTALACIÓN?", Seleccione NO y pulse la tecla de confirmación.

Descripción del ordenador de bolsillo

El ordenador de bolsillo se presenta como en la imagen a continuación:

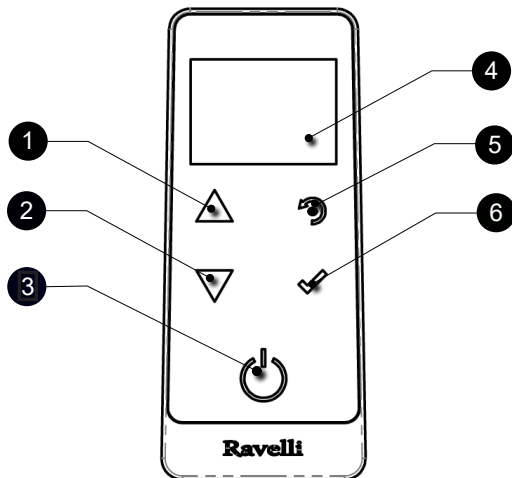

- | | |
|---|--|
| 1 | Tecla para el incremento "ARRIBA" (tecla de selección) |
| 2 | Tecla para la disminución "ABAJO" (tecla de selección) |
| 3 | TECLA ON/OFF o restablecimiento del modo "Sleep" |
| 4 | Display |
| 5 | Tecla para acceso al MENU y vuelta |
| 6 | Tecla de confirmación. |



En modo "SLEEP", la pantalla de la computadora es oscuro pero la comunicación radio con la estufa se mantiene activa la radiocomunicación con la estufa para reducir el consumo de batería.

Introducción de las baterías

Retire la tapa de protección de las baterías posterior, como en la figura A, e introduzca 3 baterías (pila AAA 1,5V) en el alojamiento de la computadora prestando atención a polaridades. Vuelva a poner la tapa de protección como en la figura B.



Figura A



Figura B

¿Qué pasa si las pilas están agotadas?

Si la batería está descargada, dentro de la "gota" hay un símbolo que indica el estado límite de la misma, aun manteniendo activas las funciones del dispositivo

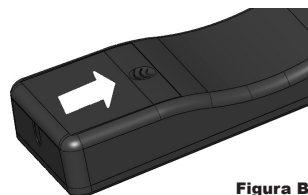

Apenas el nivel de batería no permite bajo ningún concepto la comunicación radio, el dispositivo muestra en la pantalla completa la imagen de la batería descargada, bloqueando todas las funciones del dispositivo hasta que se produzca la sustitución de las baterías.

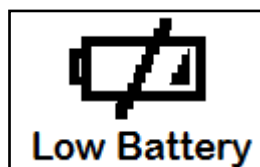

Si no se utiliza durante mucho tiempo, se recomienda quitar las pilas del mando a distancia.

Descripción del display

El display de la computadora tiene el siguiente aspecto (condición de Home):





Después de 5 minutos de inactividad, el display de la computadora se oscurece y pasa al modo "SLEEP", aun manteniendo la conexión inalámbrica con la estufa. Al pulsar nuevamente la tecla ON / OFF, la pantalla vuelve activarse.



La primera presión de cualquier tecla con la pantalla activa enciende su iluminación posterior no interpretándolo como un mando.

El display se divide en tres partes:

1. Muestra la temperatura ambiente detectada por el dispositivo. Además, la pulsación de la tecla de desplazamiento ABAJO permite visualizar la configuración de la temperatura, que puede ser modificada con las dos teclas de desplazamiento ARRIBA/ABAJO. La confirmación de cada variación acaece de forma automática dentro de 3 segundos contados a partir de la modificación, o pulsando la tecla de confirmación. Una señal acústica confirma la variación. Icona che indica lo stato della stufa (vedi schema sintetico fasi).



2. Icono que indica el estado de la estufa (ver esquema sintético de las fases).
3. Durante las fases de inactividad (junto con la parte 3 del display), indica el estado de la estufa. Durante las fases de actividad, indica la potencia de trabajo de la estufa. Además, pulsando la tecla de desplazamiento ABAJO, se visualiza la configuración de la potencia, que puede ser modificada con las dos teclas de desplazamiento ARRIBA/ABAJO. La confirmación de cada variación se realiza de manera automática dentro de 3 segundos a partir de la modificación, o pulsando la tecla de confirmación. Una señal acústica confirma la variación.



Ajuste de la fecha y hora

A continuación se presentan los pasos a seguir para acceder al menú.

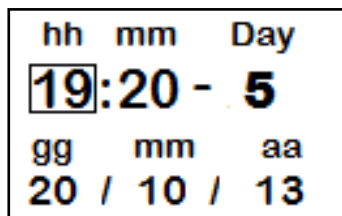
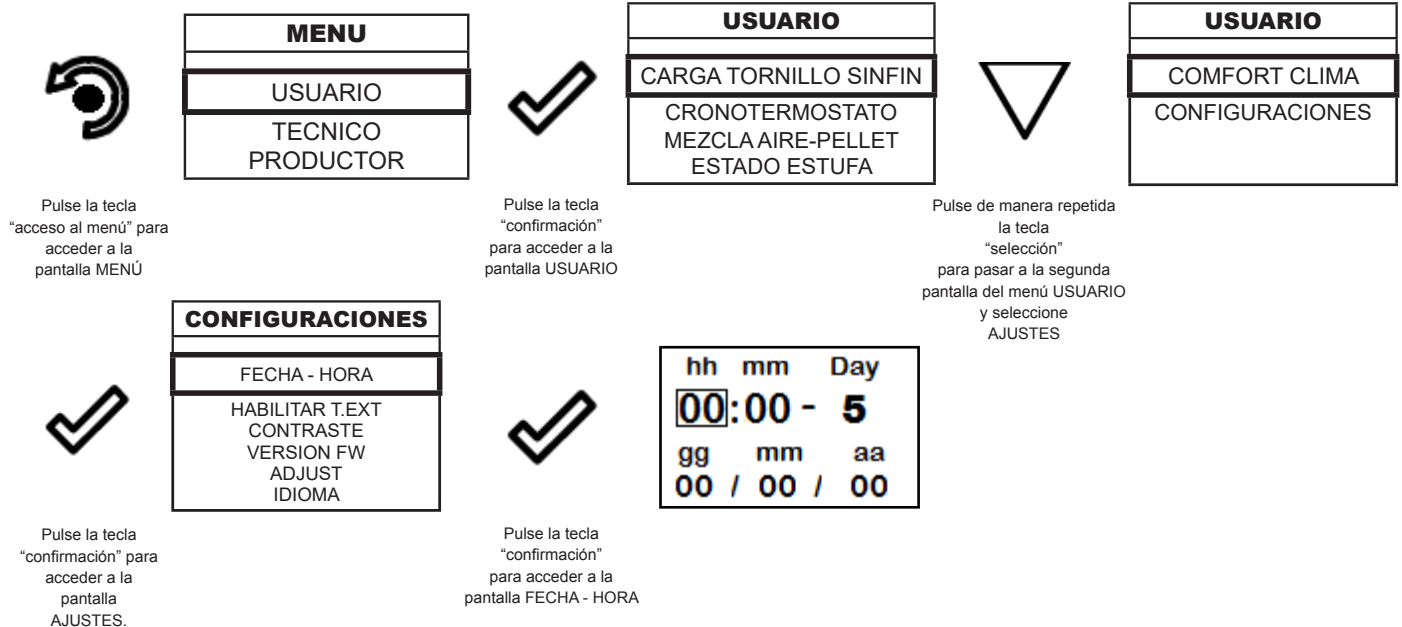

Pulse la tecla de incremento para modificar cada opción



Pulse la tecla de decremento para modificar cada opción



Pulse la tecla "confirmación" para confirmar la configuración y pasar a la siguiente opción.



Pulse de manera repetida la tecla "vuelta" para visualizar la pantalla "stand-by".

PROCEDIMIENTOS PARA EL USO

 En caso de incendio del tubo de humos, llame inmediatamente a los bomberos.

Comprobaciones antes del encendido

 Haber leído y comprendido perfectamente el contenido de este manual de instrucciones.

Antes de encender la estufa, hay que asegurarse de que:

- el depósito de pellets está cargado;
- la cámara de combustión está limpia;
- el cierre hermético de la puerta de incendios y el cajón de cenizas funcionan correctamente;
- el enchufe eléctrico está conectado correctamente;
- se han eliminado todos los elementos que podrían quemarse (instrucciones, varias etiquetas adhesivas);
- el brasero, si es desmontable, está correctamente colocado en su asiento.

 Durante las primeras horas de uso es posible que las pinturas utilizadas para el acabado de la estufa desprendan un olor desagradable. También es posible percibir el olor típico de las piezas metálicas sometidas a altas temperaturas. Asegúrese de que haya suficiente intercambio de aire en la habitación. Estos inevitables inconvenientes desaparecerán tras las primeras horas de funcionamiento. Para reducir al mínimo las molestias, mantenga la estufa encendida durante unas horas a baja potencia y en el período inicial no sobrecargue, evitando ciclos intensos de calentamiento y enfriamiento.

 Durante la ignición inicial, la pintura completa su secado y se endurece. Por lo tanto, para no estropearlos, no se recomienda tocar las superficies pintadas de la estufa en esta etapa.

Carga del tornillo sin fin

Antes de efectuar el primer encendido de la estufa, cada vez que la estufa esté en estado de alarma «06-Pellet agotado», y en cualquier caso cada vez que la tolva se haya vaciado completamente, es necesario efectuar la carga inicial del tornillo sin fin. Esta fase se utiliza para llenar el sistema de carga de pellet (el sistema que lleva el pellet desde el depósito al brasero), de modo que en el momento del encendido, el pellet esté listo para ser cargado en el brasero y, por tanto, se pueda encender la estufa.

En caso de que no se lleven a cabo las operaciones de carga del tornillo sin fin, se podrían producir episodios de no encendido de la estufa.

 Después de cargar el sinfín y antes de encender la estufa, recuerde siempre vaciar el brasero y comprobar que el brasero está limpio. Nunca vacíe el brasero dentro de la tolva.

 Después de cada operación de mantenimiento, asegúrese de que el brasero esté colocado correctamente en su asiento.

 En los modelos con brasero autolimpiante no es necesario retirar los pellets del brasero: los pellets cargados son suficientes para la ignición posterior.



MENU
USUARIO
TECNICO
PRODUCTOR

Pressione del tasto di "accesso a menu" per accedere alla schermata MENU



USUARIO
CARGA TORNILLO SINFIN
CRONOTERMOSTATO
MEZCLA AIRE-PELLET
ESTADO ESTUFA

Pressione del tasto "conferma" per accedere alla schermata UTENTE





CARGA TORNILLO SIN FIN
 120"

Pressione del tasto di "conferma" per attivare la rotazione della coclea

Para encender y apagar el aparato

Desde la pantalla de "espera", es posible encender y apagar la estufa manteniendo pulsado el botón ON / OFF en el dispositivo durante unos segundos. Una señal acústica le avisará que el aparato se ha encendido o apagado. En caso de que no sea posible. Con la computadora de mano, puede encender / apagar el dispositivo con el botón apropiado en la placa electrónica. Non spegnere la stufa disconnettendo la spina elettrica dalla presa a parete.

 No apague el calentador desenchufando el enchufe de la toma de corriente.

 La aparición del mensaje «AJUSTE SISTEMA RDS» indica que el procedimiento inicial de prueba y calibración de los parámetros no se ha llevado a cabo correctamente. Esta indicación no implica el bloqueo de la estufa (vea la sección «Ventana emergente de advertencia»).

Qué hacer en caso de alarma de “corte de energía”.

Si el sistema no detecta el encendido de la llama dentro del tiempo preestablecido, el funcionamiento se bloqueará con la alarma «Encendido fallido».

Antes de volver a encender la estufa, compruebe que haya pellet en la tolva, que la puerta y la bandeja para las cenizas estén cerradas, que no haya obstrucciones en el sistema de entrada del aire comburente y sobre todo que, en los modelos sin brasero autolimpiante, el brasero esté vacío, limpio y colocado correctamente. Si el problema persiste, podría deberse a un problema técnico (bujía de encendido, ajustes, etc.), por lo tanto, póngase en contacto con un CAT Ravelli.



La acumulación de pellet sin quemar en el brasero después de un encendido fallido debe retirarse antes de un nuevo encendido.



El brasero podría estar muy caliente: ¡peligro de quemaduras!



Nunca vacíe el brasero dentro de la tolva.

Ajuste de temperatura y potencia:

Ajuste los dos valores según las instrucciones del capítulo “Descripción de la pantalla”.

LAS FASES DE FUNCIONAMIENTO DEL DISPOSITIVO

Secuencia de las fases de ignición

ENCENDIDO - fase inicial de la carga de los pellets;

LLAMA PRESENTE - fase de espera del desarrollo de la llama; y fase de estabilización de la llama y reducción del combustible (pellets) dentro del brasero;



TRABAJO - fase operativa descrita en el capítulo dedicado;



La modulación

Durante la fase de trabajo, la finalidad del dispositivo es el logro de la temperatura ambiente; cuando se cumple esta condición, la estufa pasa a la fase MODULACION, fase en la que el consumo de combustible es mínimo.

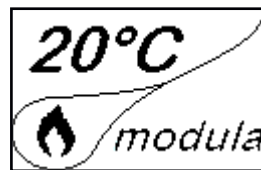

En el caso de que se deseara detectar la temperatura ambiente por medio de un termostato externo (opcional), este debería ser conectado con el conector adecuado colocado en el parte posterior de la estufa; por lo tanto, será necesario activar la lectura en el menú “AJUSTES - ACTIVAR TERMOSTATO “. En el display, aparecer la inscripción TON/TOFF según lo requerido por el termostato.



Conecte un termostato externo abierto/cerrado para que no esté en funcionamiento y también recomendamos un termostato con una desviación de al menos 3°C si desea utilizar la función de confort climático.

Descripción de las funciones del menú



Presione el botón para acceder a la pantalla de MENÚ.

MENU
USUARIO
TECNICO
PRODUCTOR



Los menús TÉCNICO y PRODUCTOR están protegidos por llave de acceso. La modificación de parámetros dentro de estos menús puede comprometer el funcionamiento y la seguridad de la estufa. En este caso, la garantía queda invalidada.

Cronotermostato

La función Cronotermostato permite programar el encendido y el apagamiento automáticos de la estufa en cada día de la semana mediante 4 intervalos de tiempo independientes (PROGRAMAR CRONO 1-2-3-4)

A continuación se presentan los pasos que hay que seguir, a partir de la pantalla Stand by, para acceder al menú relativo.

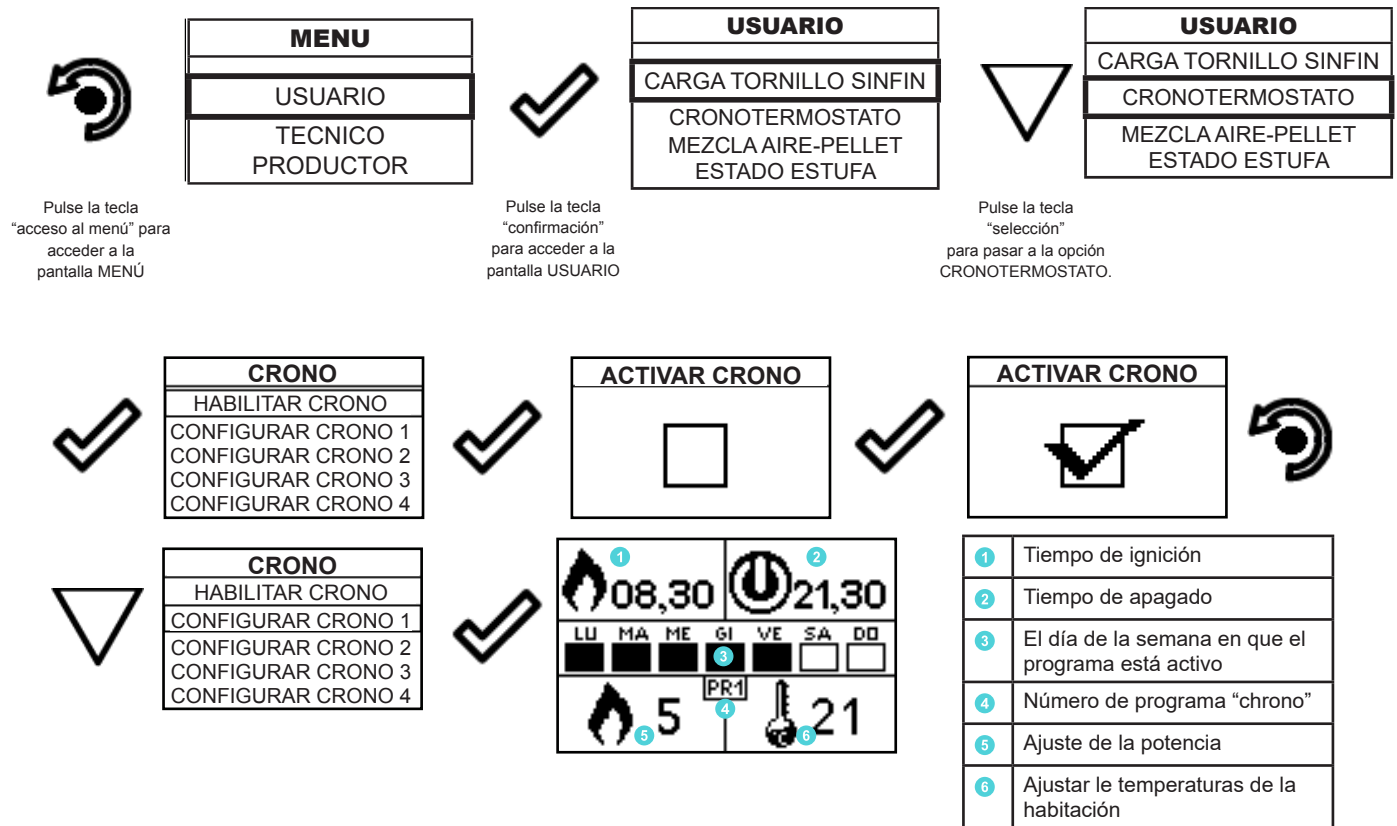

Para salir de la pantalla y regresar a la pantalla de Espera, presione el botón repetidamente.

Para salir de la pantalla y regresar a la pantalla de Espera, presione el botón repetidamente.

Mezcla aire - pellets

El ajuste de la mezcla PELLET-FLUJO permite ajustar la combustión variando la cantidad de pellets cargados en el brasero y/o la cantidad de aire. De hecho, por su naturaleza, los pellets varían en tamaño de grano y composición: incluso las bolsas de pellets de la misma marca pueden tener características diferentes.

En caso de una combustión no óptima, variar el parámetro de flujo para ajustar el aire de combustión. Si la regulación del aire por sí sola no es suficiente, también puede ser necesario modificar el parámetro de los pellets.

La regulación de la combustión es una operación que requiere mucha experiencia. Recomendamos que contacte con un Centro de Servicio Autorizado para calibrar la estufa adecuadamente..

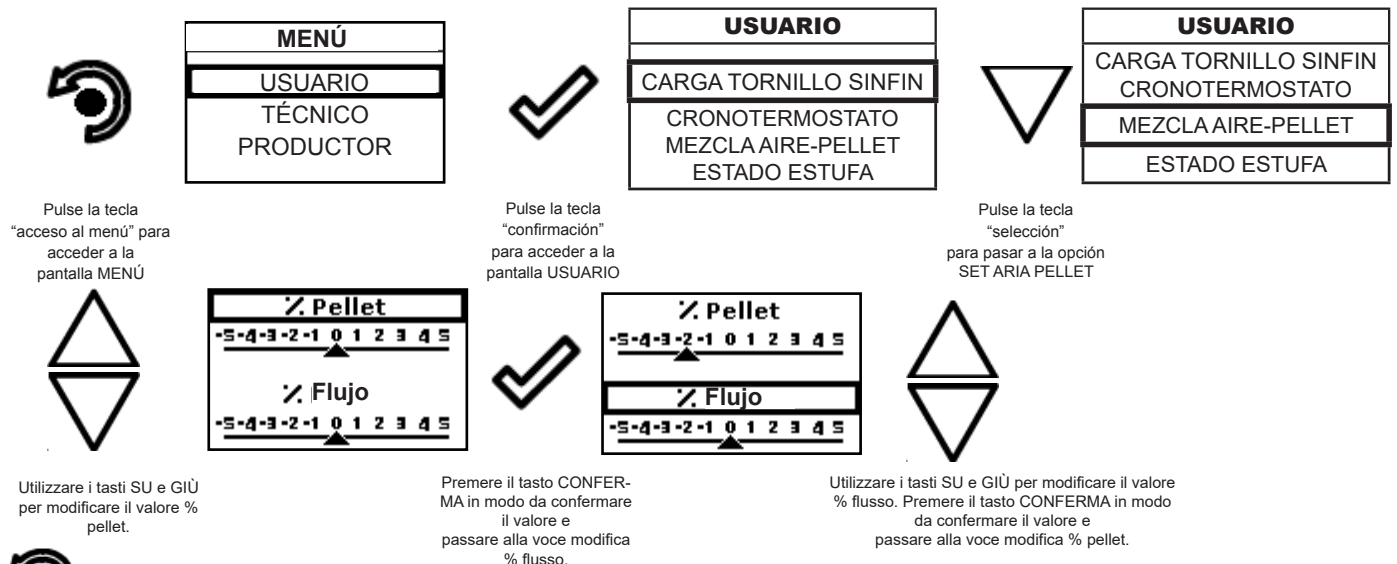

Para salir de la pantalla y volver a la pantalla de inicio, pulse la tecla repetidamente.

Estado estufa

A continuación se presentan los pasos que hay que seguir, a partir de la pantalla "Home", para acceder al menú relativo.

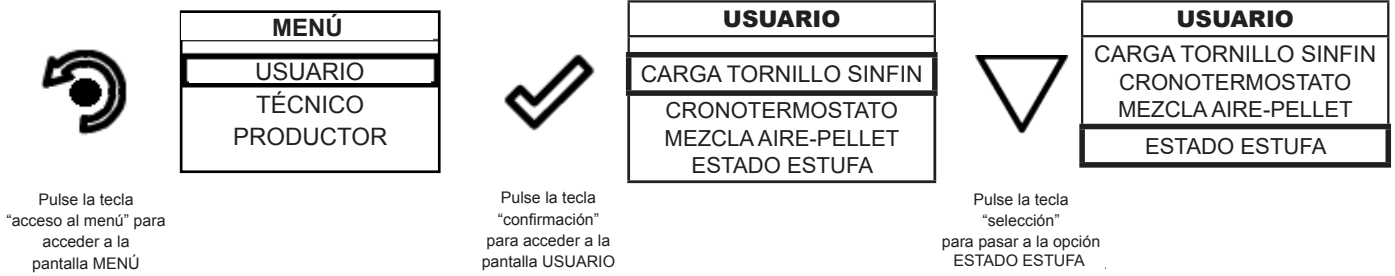

RPM	00,00	g/min
T	0000	°C
Tsk	0030	°C
ALLARME	ATTIVA	

En este menú se puede comprobar el funcionamiento correcto de los parámetros más importantes del aparato. Abajo se presenta una lista de datos reales de la estufa útiles durante la fase de control.

- Lectura actual del RDS (m/s)
- Velocidad actual del extractor de humo (rpm)
- T temperatura del humo (°C)
- Indicación del estado de la estufa
- Valor establecido RDS (m/s)
- Temperatura de la sonda de frío Df RDS (°C)
- Dr temperatura de la sonda de frío RDS (°C)
- Sk: temperatura de la placa electrónica (°C)



Para salir de la pantalla ESTADO ESTUFA y volver a la pantalla Stand by, pulse de manera repetida la tecla.

Comfort clima

La activación de esta función permite reducir la carga de pellet cuando se alcanza la temperatura deseada (del agua o del aire), activando la fase de modulación. Luego, la estufa comprueba que la temperatura se mantiene durante un período de tiempo (ATRASO APAGAMIENTO) y, si lo hace, se apagará automáticamente, mostrando la inscripción ECO en la pantalla.

La estufa vuelve a encenderse cuando la temperatura baja a un umbral determinado (DELTA RENCENDIDO).

A continuación se presentan los pasos a seguir para acceder al menú.

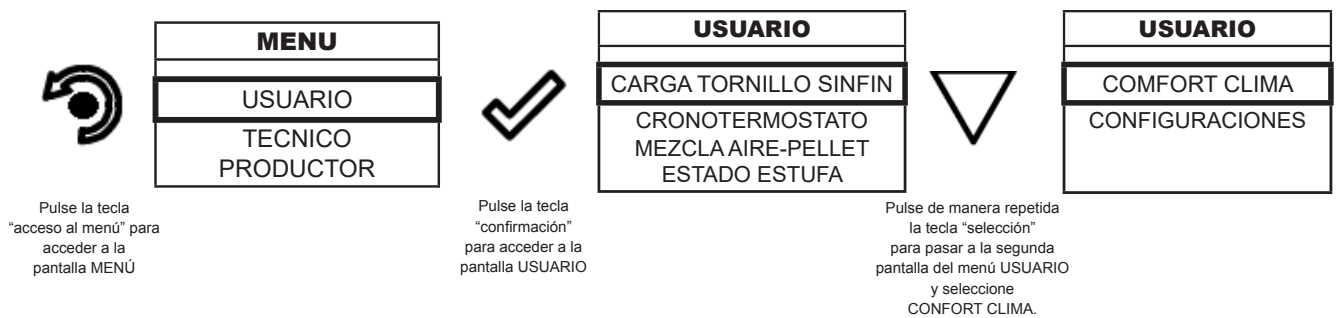

Cuando se ha efectuado el acceso al menú "Comfort clima", es posible cambiar los 3 tipos de ajustes destinados a la función:

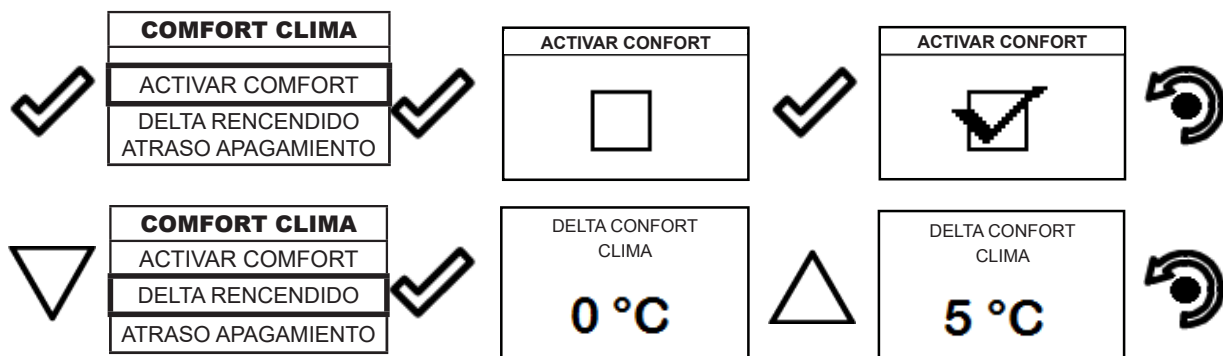

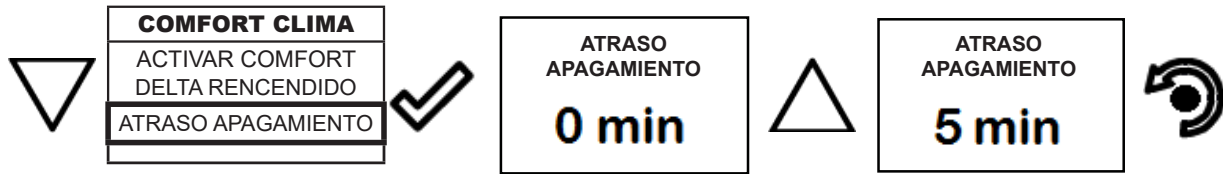

Pulse de manera repetida la tecla hasta que vuelva la pantalla Stand by.

El primer ajuste permite la activación de la función COMFORT CLIMA; esta función tiene por objeto verificar que la temperatura ambiente se mantiene según lo programado, por un periodo máximo de "X" minutos (RETRASO APAGAMIENTO: 5 MIN) antes de pasar a la fase de ECO STOP. La estufa conservará este estado hasta que la temperatura ambiente baje al valor programado (DELTA COMFORT CLIMA: 5°C).

Por ejemplo, si se ha programado una temperatura ambiente de 21°C, la estufa se apaga al lograr esta temperatura y se apaga al detectar una temperatura de 16°C (21°C - 5°C). Es posible también activar la función utilizando un termostato externo, teniendo en consideración que esto no contempla el valor de histéresis.

Configuraciones

A continuación se detallan los pasos a seguir, comenzando por la pantalla de inicio, para acceder al menú de inicio.

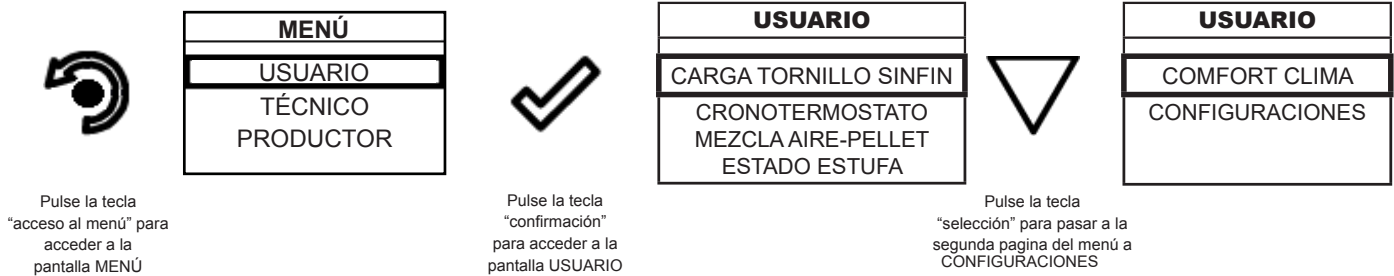

Después de seguir el procedimiento anterior

Configuraciones > Activar termostato

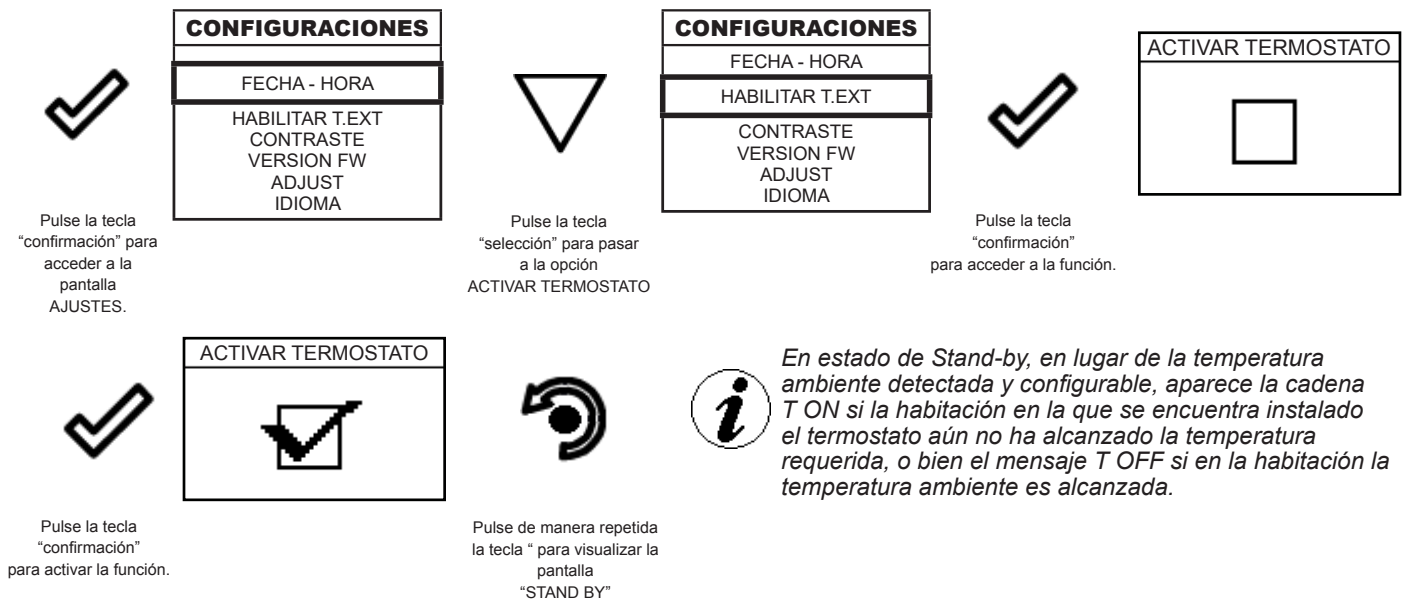

En estado de Stand-by, en lugar de la temperatura ambiente detectada y configurable, aparece la cadena T ON si la habitación en la que se encuentra instalado el termostato aún no ha alcanzado la temperatura requerida, o bien el mensaje T OFF si en la habitación la temperatura ambiente es alcanzada.



En la pantalla de inicio, en lugar de la temperatura ambiente detectada y ajustable, aparece la cadena T ON si la habitación en la que está instalado el termostato no ha alcanzado aún la temperatura requerida, o el mensaje T OFF si se alcanza la temperatura ambiente.

Configuraciones > Contraste

Con esta función puede cambiar el ajuste de contraste para mejorar la visualización de su dispositivo portátil. El ajuste de contraste para mejorar la visualización de la pantalla de la mano.

Pulse la tecla "confirmación" para acceder a la pantalla AJUSTES.

CONFIGURACIONES
FECHA - HORA
HABILITAR T.EXT CONTRASTE VERSION FW ADJUST IDIOMA

Pulse la tecla "selección" para pasar a la opción CONTRASTE.

CONFIGURACIONES
FECHA - HORA HABILITAR T.EXT
CONTRASTE
VERSION FW ADJUST IDIOMA

Pulse la tecla "confirmación" para acceder a la función.

CONTRASTE
50



Mediante las teclas ARRIBA y ABAJO se puede cambiar el contraste para visualizar mejor las informaciones de la computadora. El valor puede variar de 0 a 100. 50 es el valor estándar.



Pulsando la siguiente tecla se puede confirmar la selección y pasar a la pantalla AJUSTES.

Configuraciones > Versión firmware

Pulse la tecla "confirmación" para acceder a la pantalla AJUSTES.

CONFIGURACIONES
FECHA - HORA
HABILITAR T.EXT CONTRASTE VERSION FW ADJUST IDIOMA

Pulse la tecla "selección" para pasar a la opción CONTRASTE.

CONFIGURACIONES
FECHA - HORA HABILITAR T.EXT CONTRASTE
VERSION FW
ADJUST IDIOMA

Pulse la tecla "confirmación" para acceder a la función.

FIRMWARE
AIR_TOUCH_MB01.00
SNELLINA
AIR_TOUCH_UI01.00



Pulsando la siguiente tecla se puede confirmar la selección y pasar a la pantalla AJUSTES.

Configuraciones > Adjust

La función de ajuste permite modificar el valor leído por la sonda de la habitación dentro del ordenador de mano, aumentándolo o disminuyéndolo en el valor establecido (offset).

Realice este ajuste con precaución y sólo después de haber verificado las desviaciones de la temperatura real de la habitación con un instrumento fiable!

Pulse la tecla "confirmación" para acceder a la pantalla AJUSTES.

CONFIGURACIONES
FECHA - HORA
HABILITAR T.EXT CONTRASTE VERSION FW ADJUST IDIOMA

Pulse la tecla "selección" para pasar a la opción Versión FW.

CONFIGURACIONES
FECHA - HORA HABILITAR T.EXT CONTRASTE VERSION FW
ADJUST
IDIOMA

Pulse la tecla "confirmación" para acceder a la función.

ADJUST
0° C



Por medio de las teclas "ARRIBA" y "ABAJO" es posible efectuar una variación del valor detectado por la sonda ambiente que está en la computadora con respecto a un valor de referencia. El valor puede variar de -10°C a 10°C. El valor estándar es 0°C.



Pulsando la siguiente tecla se puede confirmar la selección y pasar a la pantalla AJUSTES.

Configuraciones > Idioma

Para acceder a este ajuste, siga los mismos pasos anteriores o, más simplemente, quite y reemplace las baterías, el dispositivo se resetea y vuelve a preguntar el idioma deseado.

Canalización doble

Esta función permite gestionar el reparto del aire caliente entre la habitación donde está instalada la estufa y aquella donde llega la canalización.

La función prevé dos modalidades de funcionamiento: gestión manual y gestión automática.

Gestión manual: el usuario configura manualmente el reparto de aire caliente entre ventilación frontal y canalización.

Gestión automática: la estufa gestiona automáticamente el reparto del aire caliente entre ventilación frontal y canalización, en función de las temperaturas de las habitaciones.

Gestión

A continuación, se indican los pasos que deben seguirse, empezando por la pantalla de inicio, para acceder al menú correspondiente.

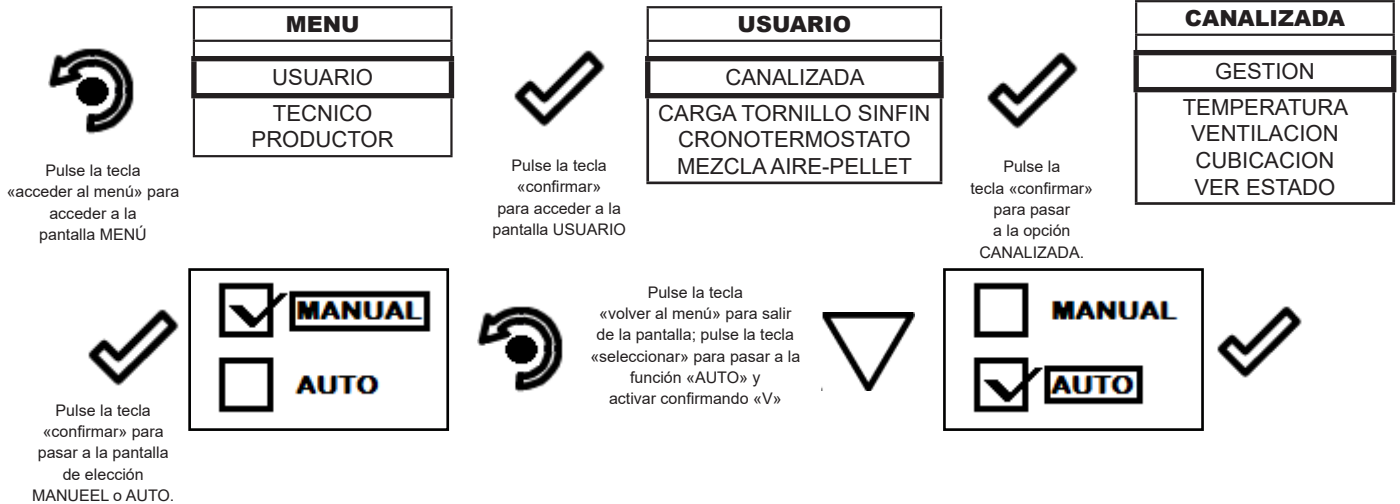

La tecla de salida lleva al menú CANALIZADA, para poder configurar las otras variables de función relativas al menú.

Para salir de la pantalla GESTIÓN y volver a la pantalla «Inicio», pulse varias veces la tecla.

Ventilación (gestión manual)

Cuando está activado el modo de gestión manual se puede modificar la potencia de la canalización

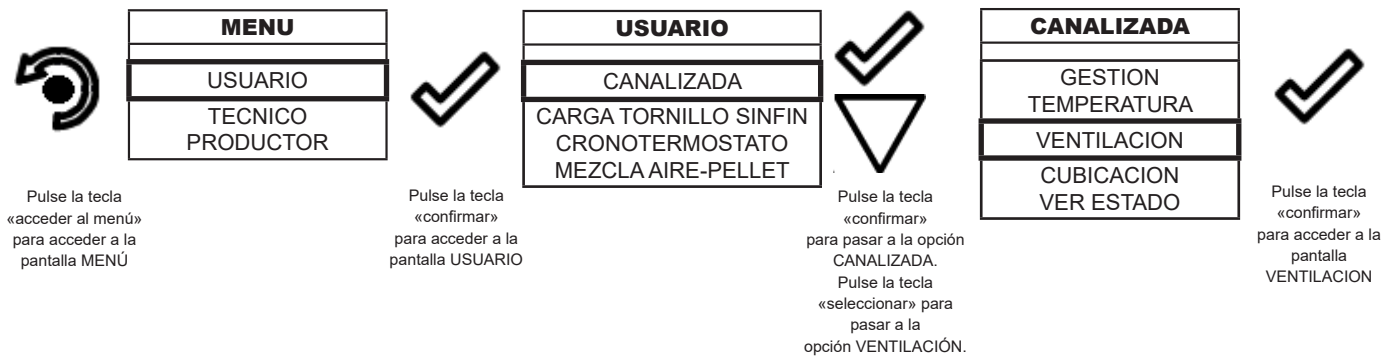

Una vez que se ha accedido a la pestaña de la ventilación, se abrirá la siguiente pantalla: en la fila superior de la misma se mostrará la potencia de ventilación frontal y en la parte inferior se mostrará la distribución del aire caliente entre las canalizaciones.

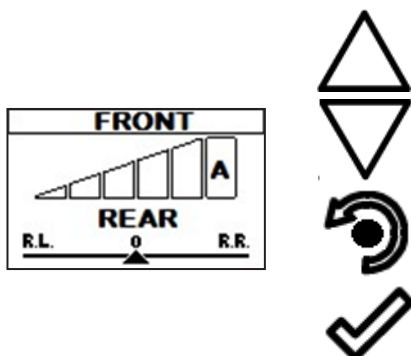

Use las teclas “ARRIBA” y “ABAJO” para modificar la potencia de la ventilación frontal (el dato se guarda sin tener que confirmar). El valor que se puede configurar va de 0 (ventilación frontal apagada) a 5. Con la configuración en A (automática), la potencia de la ventilación se corresponde con la potencia de la estufa (en algunos modelos este ajuste puede limitarse o desactivarse).

Para volver al menú CANALIZADA, pulse la tecla «atrás»

Use la tecla “confirmar” para pasar a la configuración de la distribución de la canalización (PISO)

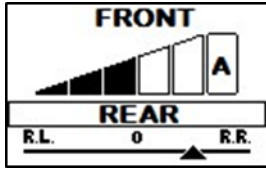

Use las teclas “ARRIBA” y “ABAJO” para modificar la distribución del aire caliente entre las canalizaciones derecha e izquierda (el dato se guarda sin tener que confirmar). Se puede elegir entre cinco posiciones distintas.

Para volver al menú CANALIZADA, pulse la tecla «atrás»

Use la tecla “confirmar” para pasar a la configuración de la distribución de la canalización (PISO)

Para volver al menú CANALIZADA, pulse una vez la tecla «atrás»; para volver a la pantalla de «Inicio», pulse varias veces la tecla «atrás».

Dependiendo de las configuraciones elegidas, se pueden obtener las siguientes combinaciones:

	R.L. Rear Left (trasero en lado izquierdo)	R.L. - 0	0 (Equilibrado)	0 - R.R.	R.R. Rear Right (trasero en lado derecho)
Aire frontal	da OFF ad A	da OFF ad A	da OFF ad A	da OFF ad A	da OFF ad A
Aire trasero en lado derecho	15%	40%	65%	85%	100%
Aire trasero en lado izquierdo	100%	85%	65%	40%	15%



Si se activa la GESTIÓN MANUAL, los submenús TEMPERATURAS y CUBICAJE no están accesibles.

Temperaturas (gestión automática)

Cuando está activado el modo de gestión automática, la potencia de la estufa y la velocidad de los ventiladores se gestionan automáticamente de forma que las habitaciones donde llega la canalización, alcancen y mantengan las temperaturas deseadas. Para poder usar esta función es necesario conectar las sondas de temperatura o los termostatos externos.

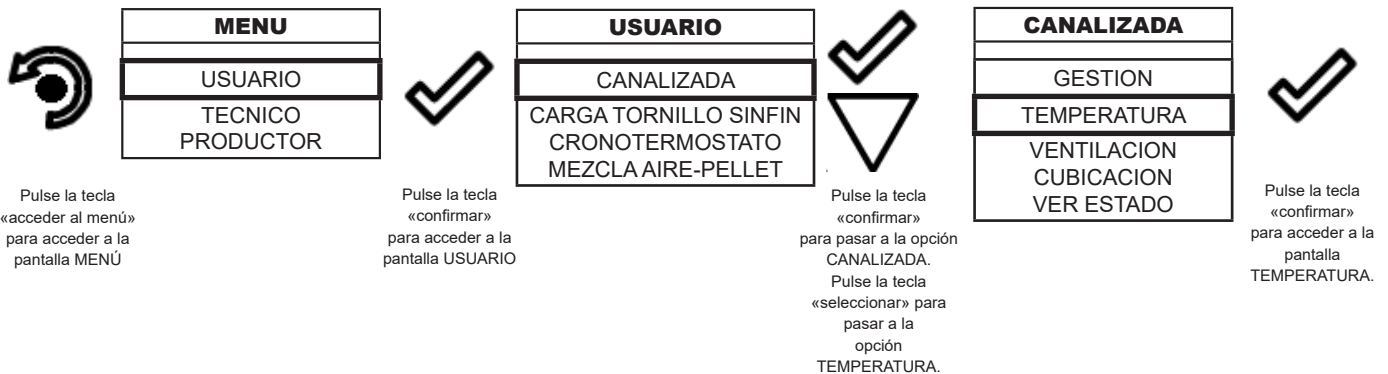

Una vez que se ha accedido a la pestaña de la temperatura, se abrirá la siguiente pantalla:



Use las teclas “ARRIBA” y “ABAJO” para modificar la temperatura deseada en la habitación donde llega la canalización izquierda (el dato se guarda sin tener que confirmar).

Para volver al menú CANALIZADA, pulse la tecla «atrás»

Use la tecla “confirmar” para pasar a la pestaña que habilita el termostato externo (HABILITAR T.EXT)

<p>T. REAR LEFT</p> <p>← 21 °C</p> <p><input checked="" type="checkbox"/> ABILITA T.EXT</p>	 	<p>Para volver al menú T.REAR DERECHA, pulse la tecla «atrás»</p> <p>Para volver al menú T.REAR IZQUIERDA, pulse la tecla «aumentar»</p> <p>Use la tecla “confirmar” para habilitar/deshabilitar el termostato externo.</p>
<p>T. REAR RIGHT</p> <p>25 °C →</p> <p><input type="checkbox"/> ABILITA T.EXT</p>	 	<p>Use las teclas “ARRIBA” y “ABAJO” para modificar la temperatura deseada en la habitación donde llega la canalización derecha (el dato se guarda sin tener que confirmar).</p> <p>Para volver al menú CANALIZADA, pulse la tecla «atrás»</p> <p>Use la tecla “confirmar” para pasar a la pestaña que habilita el termostato externo (HABILITAR T.EXT.).</p>
<p>T. REAR RIGHT</p> <p>21 °C →</p> <p><input checked="" type="checkbox"/> ABILITA T.EXT</p>	 	<p>Para volver al menú CANALIZADA, pulse una vez la tecla «atrás»; para volver a la pantalla de «Inicio», pulse varias veces la tecla «atrás».</p> <p>Para volver al menú T.REAR DERECHA, pulse la tecla «aumentar»</p> <p>Use la tecla “confirmar” para habilitar/deshabilitar el termostato externo.</p>

Cubicacion

Para optimizar la función automática, configure la diferencia de cubicaje (m³) de las habitaciones durante la fase de instalación.

Es posible escoger las tres opciones siguientes:

EQUAL (IGUAL): si el cubicaje de las dos habitaciones es más o menos similar.

REAR RIGHT: si el cubicaje de la habitación donde se ubica la canalización derecha es mayor que la de la canalización izquierda (respecto a la estufa).

REAR LEFT: si el cubicaje de la habitación donde se ubica la canalización izquierda es mayor que la de la canalización derecha (respecto a la estufa).

<table border="1" style="width: 100%; text-align: center;"> <tr><th>MENU</th></tr> <tr><td>USUARIO</td></tr> <tr><td>TECNICO</td></tr> <tr><td>PRODUCTOR</td></tr> </table> <p>Pulse la tecla «acceder al menú» para acceder a la pantalla MENU</p>	MENU	USUARIO	TECNICO	PRODUCTOR	<table border="1" style="width: 100%; text-align: center;"> <tr><th>USUARIO</th></tr> <tr><td>CANALIZADA</td></tr> <tr><td>CARGA TORNILLO SINFIN</td></tr> <tr><td>CRONOTERMOSTATO</td></tr> <tr><td>MEZCLA AIRE-PELLET</td></tr> </table> <p>Pulse la tecla «confirmar» para acceder a la pantalla USUARIO</p>	USUARIO	CANALIZADA	CARGA TORNILLO SINFIN	CRONOTERMOSTATO	MEZCLA AIRE-PELLET	<table border="1" style="width: 100%; text-align: center;"> <tr><th>CANALIZADA</th></tr> <tr><td>GESTION</td></tr> <tr><td>TEMPERATURA</td></tr> <tr><td>VENTILACION</td></tr> <tr><td>CUBICACION</td></tr> <tr><td>VER ESTADO</td></tr> </table> <p>Pulse la tecla «confirmar» para acceder a la pantalla CUBICACION.</p>	CANALIZADA	GESTION	TEMPERATURA	VENTILACION	CUBICACION	VER ESTADO
MENU																	
USUARIO																	
TECNICO																	
PRODUCTOR																	
USUARIO																	
CANALIZADA																	
CARGA TORNILLO SINFIN																	
CRONOTERMOSTATO																	
MEZCLA AIRE-PELLET																	
CANALIZADA																	
GESTION																	
TEMPERATURA																	
VENTILACION																	
CUBICACION																	
VER ESTADO																	
<table border="1" style="width: 100%; text-align: center;"> <tr><th>CUBATURA</th></tr> <tr><td><input type="checkbox"/> + R.RIGHT</td></tr> <tr><td><input checked="" type="checkbox"/> EQUAL</td></tr> <tr><td><input type="checkbox"/> + R.LEFT</td></tr> </table> <p>Pulse las teclas «aumentar/disminuir» para modificar la configuración.</p>	CUBATURA	<input type="checkbox"/> + R.RIGHT	<input checked="" type="checkbox"/> EQUAL	<input type="checkbox"/> + R.LEFT	<table border="1" style="width: 100%; text-align: center;"> <tr><th>CUBATURA</th></tr> <tr><td><input type="checkbox"/> + R.RIGHT</td></tr> <tr><td><input checked="" type="checkbox"/> EQUAL</td></tr> <tr><td><input type="checkbox"/> + R.LEFT</td></tr> </table> <p>Pulse la tecla «confirmar» para confirmar la nueva configuración</p>	CUBATURA	<input type="checkbox"/> + R.RIGHT	<input checked="" type="checkbox"/> EQUAL	<input type="checkbox"/> + R.LEFT	<table border="1" style="width: 100%; text-align: center;"> <tr><th>CUBATURA</th></tr> <tr><td><input checked="" type="checkbox"/> + R.RIGHT</td></tr> <tr><td><input type="checkbox"/> EQUAL</td></tr> <tr><td><input type="checkbox"/> + R.LEFT</td></tr> </table>	CUBATURA	<input checked="" type="checkbox"/> + R.RIGHT	<input type="checkbox"/> EQUAL	<input type="checkbox"/> + R.LEFT			
CUBATURA																	
<input type="checkbox"/> + R.RIGHT																	
<input checked="" type="checkbox"/> EQUAL																	
<input type="checkbox"/> + R.LEFT																	
CUBATURA																	
<input type="checkbox"/> + R.RIGHT																	
<input checked="" type="checkbox"/> EQUAL																	
<input type="checkbox"/> + R.LEFT																	
CUBATURA																	
<input checked="" type="checkbox"/> + R.RIGHT																	
<input type="checkbox"/> EQUAL																	
<input type="checkbox"/> + R.LEFT																	

Para salir de la pantalla y volver al menú CANALIZADA, pulse una vez la tecla «atrás»; para volver a la pantalla de «Inicio», pulse varias veces la tecla «atrás».

Visualización del estado de la canalización doble

A continuación, se indican los pasos que deben seguirse, empezando por la pantalla de «Inicio», para acceder a la visualización del estado.

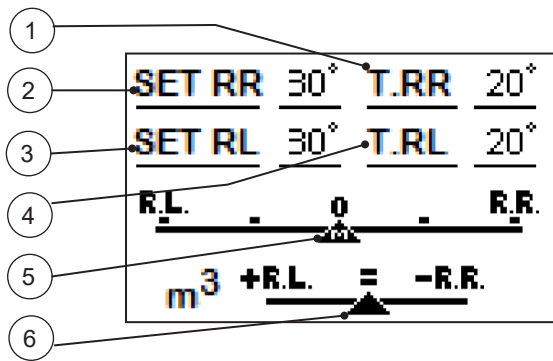
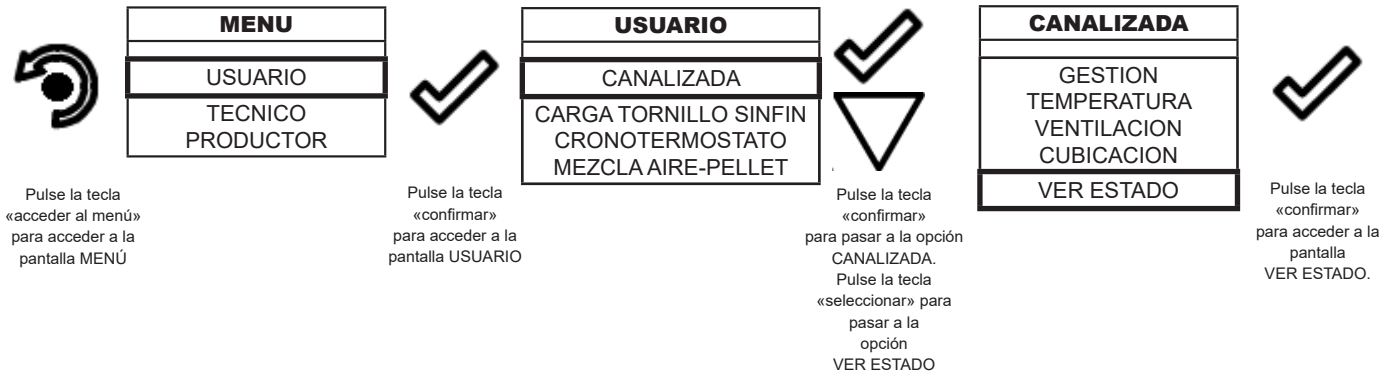













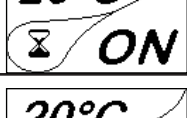

- 1 - Temperatura leída por la sonda situada en la habitación a la que llega la canalización derecha;
- 2 - Ajuste de temperatura de la canalización derecha (no tomada en cuenta en el modo manual);
- 3 - Ajuste de temperatura de la canalización izquierda (no tomada en cuenta en el modo manual);
- 4 - Temperatura leída por la sonda situada en la habitación a la que llega la canalización izquierda;
- 5 - Distribución de la canalización (A = Automática, M= Manual);
- 6 - Cubicación de las habitaciones.

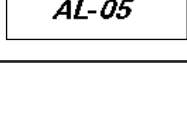

Para salir de la pantalla y volver al menú CANALIZADA, pulse una vez la tecla «atrás»; para volver a la pantalla de «Inicio», pulse varias veces la tecla «atrás».

Esquema sintético de las fases de la estufa

	FASE	DESCRIPCIÓN
	LIMPIEZA FINAL	La estufa está en la fase de apagamiento; la fase de refrigeración todavía no ha terminado.
	ENCENDIDO	La fase de precalentamiento resistencia ha iniciado; el pellet empieza a caer en el brasero.
	FASE LLAMA	El pellet se enciende explotando el calor del aire en entrada que pasa por el conducto de la resistencia incandescente.
	TRABAJO	La estufa ha terminado la fase de encendido y alcanza la potencia de trabajo programada.
	MODULA	Se ha alcanzado el ajuste de la temperatura ambiente deseada.
	LIMPIEZA BRASERO	Se ha activado la fase de limpieza del brasero (función periódica).
	ECO STOP	Si Confort Clima ha sido activado, la estufa pasa a la condición de apagamiento automático cuando se alcanza el ajuste ambiente programado (véase párrafo relativo).
	ESPERA INCIO/NUEVO INICIO	Se requiere un encendido mientras que la estufa está en fase de enfriamiento; alcanzada esta condición, parte de nuevo.
	ENCIENDE NUEVO INICIO	Se ha iniciado la fase de nuevo encendido en caliente. El funcionamiento es análogo a la fase de ENCENDIDO.
	HOT HUMOS	Se ha alcanzado el umbral máximo de la temperatura de los humos; para facilitar la refrigeración, la estufa alcanza el mínimo con ventilación de potencia 5 permitiendo la disminución de la temperatura de los humos.
	APAGADO	La estufa está apagada
	ESPERA TÉRMINO PELLET	Cuando la necesidad de encendido a partir de un estado "ESO-STOP" se superpone a una condición de apagamiento automático (TEMPORIZADOR), la estufa se apaga garantizando la limpieza del brasero antes de pasar a LIMPIEZA FINAL.
	CARGA CÓCLEA EXCESIVA	CONDICIÓN: la configuración del pellet (pellet +5) está cerca de la condición de carga continua. SOLUCIÓN: Poner de nuevo la configuración en 0.
	ALARMA (genérica)	La estufa se encuentra en un estado de alarma: consulte el capítulo relativo a las alarmas.

	ANOMALÍA (genérica)	La estufa ha señalado una anomalía: consulte el capítulo relativo a las anomalías. Pulsando la tecla de confirmación, se describe el problema
--	---------------------	--

Ventana emergente de señal

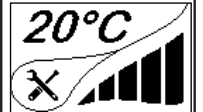
	ANOMALÍAS	DESCRIPCIÓN
	NECESIDAD SERVICIO	Se ha alcanzado el umbral de horas de trabajo programadas. El símbolo que aparece mantiene siempre activo en la fase de trabajo. Se aconseja solicitar el mantenimiento extraordinario de la estufa.

Alarmas (tabla de los códigos de referencia)

CÓD	TITULAR	MOTIVO	SOLUCIÓN
AL 01	APAGÓN	Falta de tensión durante la fase de trabajo	Pulsar la tecla de apagamiento y repetir el encendido de la estufa
			Si el problema persiste, ponerse en contacto con el Servicio de Asistencia.
AL 02	SONDA HUMOS	La sonda humos no funciona bien	Ponerse en contacto con el Servicio de Asistencia
		La sonda humos no está conectada con la placa electrónica	Ponerse en contacto con el Servicio de Asistencia
AL 03	SOBRETEMP. HUMOS	La combustión en el brasero no es optimal a causa del atascamiento del brasero o de los pasos internos a la estufa.	Apagar la estufa, limpiar el brasero, realizar la limpieza del haz de tubos, ajustar la combustión mediante la configuración de Pellet/Aire
		El ventilador tangencial (si está presente) no funciona bien o está dañado	Ponerse en contacto con el Servicio de Asistencia
			Si el problema persiste, ponerse en contacto con el Servicio de Asistencia.
AL 04	EXTRACTOR ESTROPEADO	El codificador extractor humos no funciona o no está conectado	Ponerse en contacto con el Servicio de Asistencia
		Falta de alimentación del extractor de los humos	Ponerse en contacto con el Servicio de Asistencia
		El extractor de humos se ha agarrado	Ponerse en contacto con el Servicio de Asistencia
AL 05	ENCENDIDO FALLIDO	El tanque del pellet está vacío	Verificar la presencia de pellet en el tanque. Eventualmente cargarlo.
		Ajuste del pellet y de la aspiración en fase de encendido	Ponerse en contacto con el Servicio de Asistencia
		La resistencia del encendido es defectuosa y no está en posición	Ponerse en contacto con el Servicio de Asistencia
AL 06	PELLET AGOTADO	El tanque del pellet está vacío.	Verificar la presencia de pellet en el tanque. Eventualmente cargarlo
		El motorreductor no carga pellet	Vaciar el tanque para verificar que no han caído objetos que puedan impedir el funcionamiento de la cónica.
		Carencia de carga pellet	Regular el pellet mediante "AJUSTE AIRE/PELLET"
			Si el problema persiste, ponerse en contacto con el Servicio de Asistencia.

AL 07	TÉRMICO CON REARME / PUERTA O PORTEZUELA PELLET ABIERTA	Ha intervenido el termostato con rearme manual conectado a la tolva (TÉRMICO A REARME) / La puerta o portezuela pellet han quedado abiertos	Rearmar el termostato pulsando la tecla en la parte posterior de la estufa.
		La combustión en el quemador no es óptima a causa del atascamiento del quemador o de los pasajes internos de la estufa. (TÉRMICO A REARME)	Apagar la estufa, limpiar el brasero, realizar la limpieza del haz de tubos, ajustar la combustión mediante la configuración de Pellet/Aire
			Ponerse en contacto con el Servicio de Asistencia
AL 08	DEPRESIÓN	El humero se ha atascado.	Verificar que el humero está libre y limpio.
		El vacuóstato funciona mal.	Ponerse en contacto con el Servicio de Asistencia
AL 12	ANOMALÍA GIROS EXTRACTOR	Los giros del extractor humos presentan una pérdida de eficiencia debida a una obstrucción del ventilador o a la caída de tensión	Ponerse en contacto con el Servicio de Asistencia
AL 14	FASE CÓCLEA	Conexión del cableado que alimenta el motorreductor de la cóclea ha fallido	Ponerse en contacto con el Servicio de Asistencia
AL 15	TRIAC CÓCLEA	Anomalía a un componente interno en la tarjeta electrónica que gestiona la cóclea de carga de pellet	Ponerse en contacto con el Servicio de Asistencia
		Posibles caídas de tensión o tensión errónea entrante en la estufa	Controle la tensión de alimentación.

MANTENIMIENTO

Advertencias de seguridad para el mantenimiento



El mantenimiento de la estufa debe realizarse al menos una vez al año, y se debe programar con anticipación con el servicio de asistencia técnica.



En algunas condiciones, como el encendido, apagado o uso inapropiado, los productos de la combustión pueden contener pequeñas partículas de hollín que se acumulan en el sistema de evacuación de humos. Esto puede reducir la sección de paso de los humos y comportar un riesgo de incendio. El sistema de evacuación de humos debe inspeccionarse y limpiarse al menos una vez al año.



Las operaciones de mantenimiento deben realizarse con la estufa fría y con la alimentación eléctrica desconectada.

Antes de realizar cualquier operación de mantenimiento, adopte las siguientes precauciones:

- Asegúrese de que todas las partes de la estufa estén frías.
- Asegúrese de que las cenizas estén completamente frías.
- Trabaje siempre con herramientas adecuadas para el mantenimiento.
- Una vez terminado el mantenimiento, vuelva a instalar todos los elementos que había quitado, antes de volver a ponerla en servicio.



La calidad de la leña, las modalidades de uso de la estufa y la regulación de la combustión pueden influir en la frecuencia de las intervenciones de mantenimiento.

Limpeza



Realice las operaciones de limpieza para garantizar el funcionamiento correcto de la estufa.

En la tabla siguiente, se indican las intervenciones de limpieza necesarias para que la estufa funcione correctamente.

PARTES / FRECUENCIA	2-3 DÍAS	30 DÍAS	60/90 DÍAS
Cajón de cenizas	•		
Vidrio	•		
Intercambiador de haz de tubos	•		
Cámara de combustión		•	
Tanque de pellets		•	
Conducto de aspiración			•



Durante los primeros períodos de uso, realice las operaciones de limpieza con frecuencia para conocer la periodicidad adecuada de intervención, que varía según la instalación, el uso, el pellet utilizado, etc.

Limpeza de la caja de cenizas

La limpieza del cajón de cenizas debe realizarse cada 30 días (dependiendo del tiempo de uso de la estufa y del tipo de pellet utilizada). Para limpiar el cajón de cenizas, proceda como se describe a continuación:

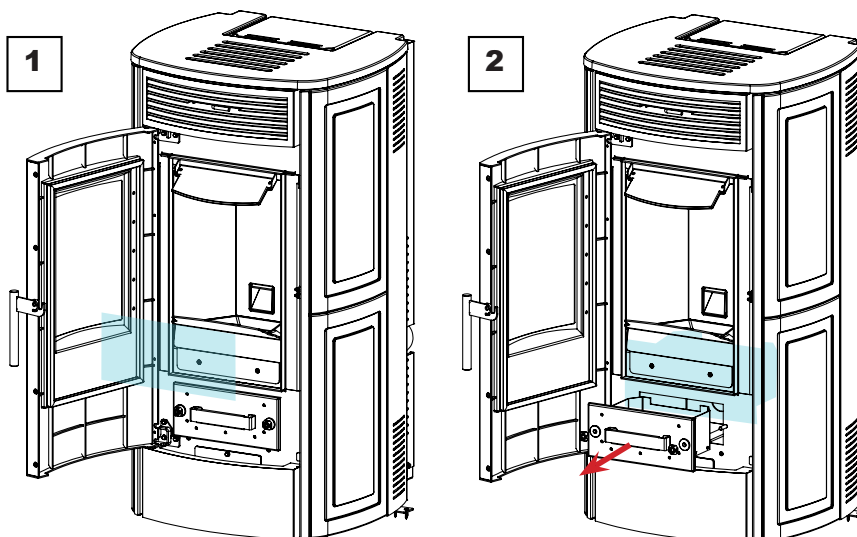

Limpieza del vidrio

Con la estufa fría, limpie el vidrio con un trapo y un detergente para vidrios.

Nota: en comercio se encuentran detergentes específicos para vidrios de estufas.

Limpieza del intercambiador de haz de tubos:

Durante el funcionamiento, se deposita polvo y hollín en la superficie de los tubos del intercambiador. Para garantizar un funcionamiento óptimo durante toda la temporada, se recomienda limpiar el intercambiador periódicamente con la estufa fría. Utilizando la mano-fría, extraiga la varilla del raspador y con un movimiento decidido, mueva el raspador hacia adelante-hacia atrás.

Una vez terminada la operación de limpieza del intercambiador, empuje el raspador hacia la rejilla (nunca lo deje extraído).

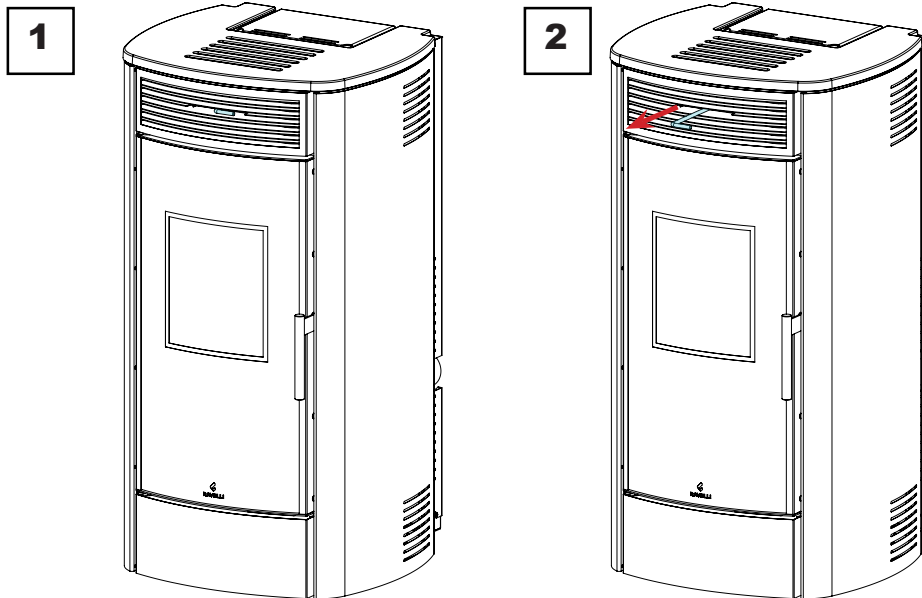
Limpieza de la cámara de combustión

Para realizar la limpieza de la cámara de combustión, proceda de la siguiente manera:

paso	acción
1	Aspire los residuos presentes en la cámara de combustión con un limpiador de cenizas especial, asegurándose de que las cenizas se hayan extinguido por completo.

Cámara de combustión

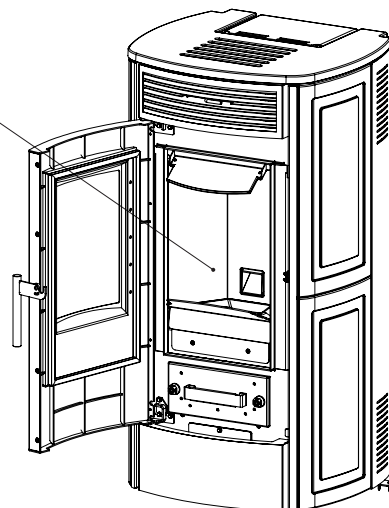
Limpieza del tanque de pellets

Para limpiar el tanque de pellet, proceda de la siguiente manera:

paso	acción
1	Periódicamente retire el aserrín de madera acumulado en el fondo del tanque, usando una aspiradora.

Limpieza del conducto de aspiración

Compruebe periódicamente que el conducto de aspiración esté libre de obstrucciones (polvo, pelos de animales ...) y retírelos si es necesario.

Mantenimiento extraordinario

 Las operaciones de mantenimiento extraordinario deben realizarse por personal del centro de asistencia autorizado.

 No espere a que los componentes se deterioren debido al uso, para cambiarlos. Sustituya los componentes desgastados antes de que se rompan completamente, para prevenir posibles daños causados por la rotura repentina de los mismos.

PARTES / FRECUENCIA	1 ESTACIÓN
Limpieza minuciosa de la cámara de combustión	•
Junta de la puerta	•
Chimenea	•
Tubo de humos	•

Programa con el centro de asistencia autorizado las intervenciones de mantenimiento extraordinario antes indicadas.

Limpieza a fondo de la cámara de combustión

 Esta operación debe ser llevada a cabo por un Centro de Servicio Ravelli.

 Planificar este tipo de limpieza con el Centro de Servicio Ravelli.

Para limpiar la cámara de combustión, proceda como se describe a continuación:

Después de limpiar la cámara de combustión, es aconsejable proceder a la limpieza de las escotillas de inspección como se indica en el párrafo "Limpieza del conducto de humo".

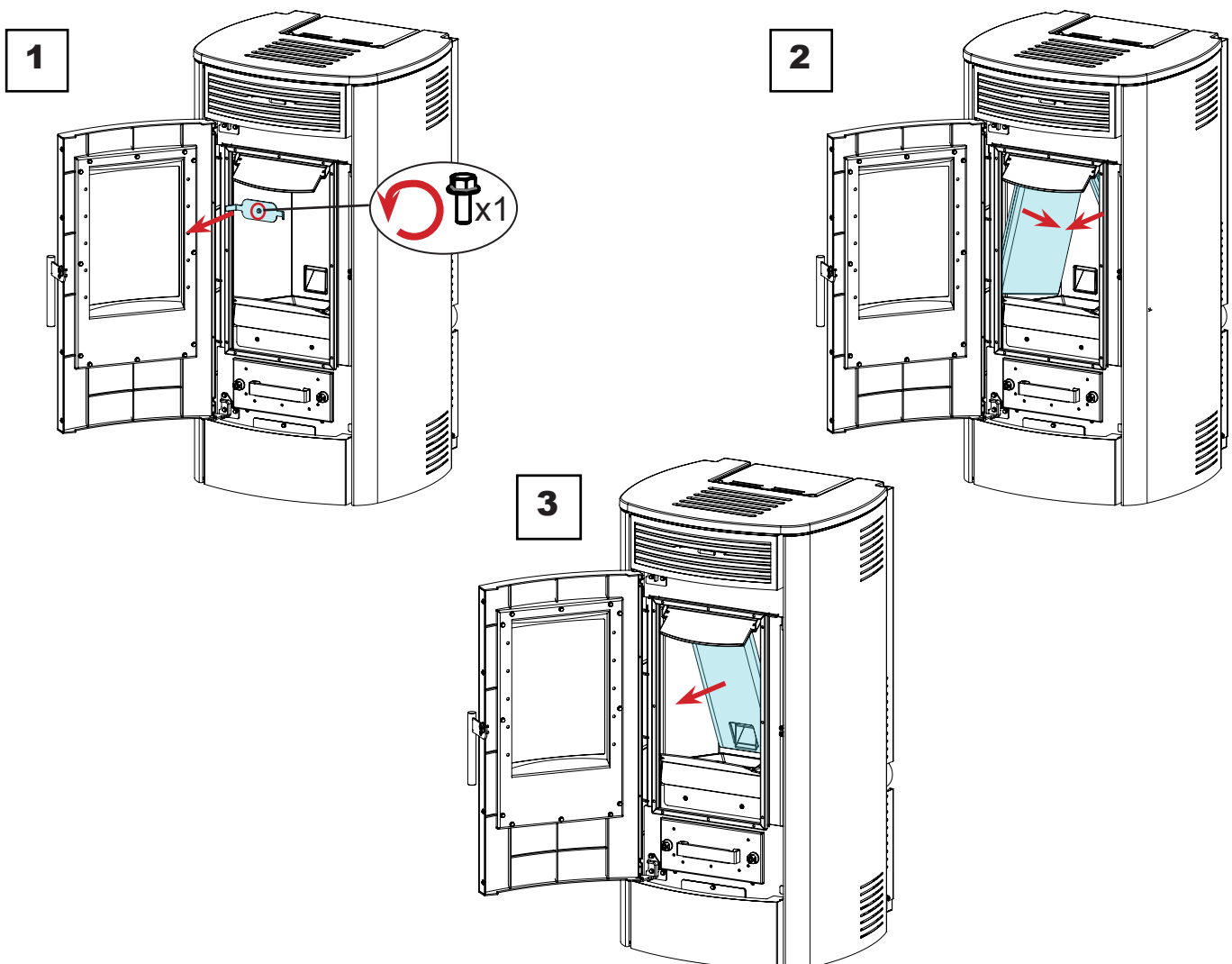

Comprobando los sellos

Esta operación debe ser llevada a cabo por un Centro de Servicio Ravelli. Planifique este tipo de limpieza con el Centro de Servicio Ravelli.

Cuando la estufa se limpia a fondo, el técnico autorizado debe comprobar que las juntas de

- puerto
- cajón de cenizas
- escotillas

están intactos. Si no, deben ser reemplazados.

Limpeza de los conductos de humo



Esta operación debe ser llevada a cabo por un Centro de Servicio Ravelli. Planifique este tipo de limpieza con el Centro de Servicio Ravelli.

La estufa está equipada con algunas escotillas para limpiar los conductos de humo internos.

Para limpiar los conductos de humo, proceda como se describe a continuación:

paso	acción
1	Quitar el revestimiento.
2	Abra las escotillas.
3	Aspire las cenizas, eventualmente use un cepillo o similar y reensamble todo. Nota: las escotillas están equipadas con juntas, por lo tanto, antes de volver a montarlas, asegúrese de que las juntas no estén gastadas.

Nota: La operación debe llevarse a cabo con una estufa fría, utilizando un aspirador tipo cenizas.

Sphere Déco

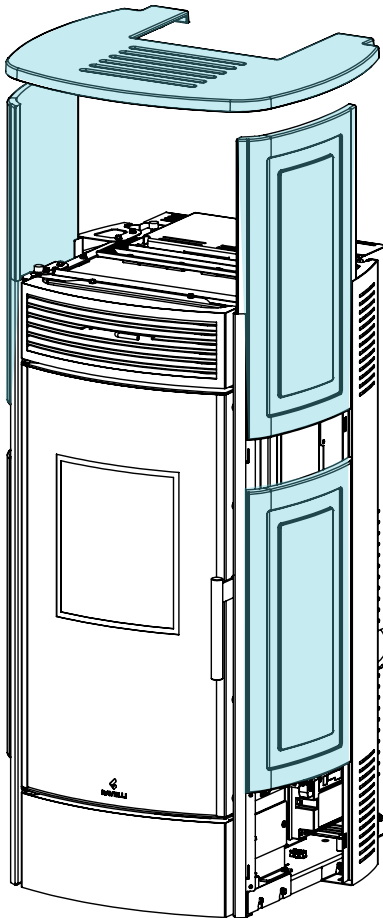
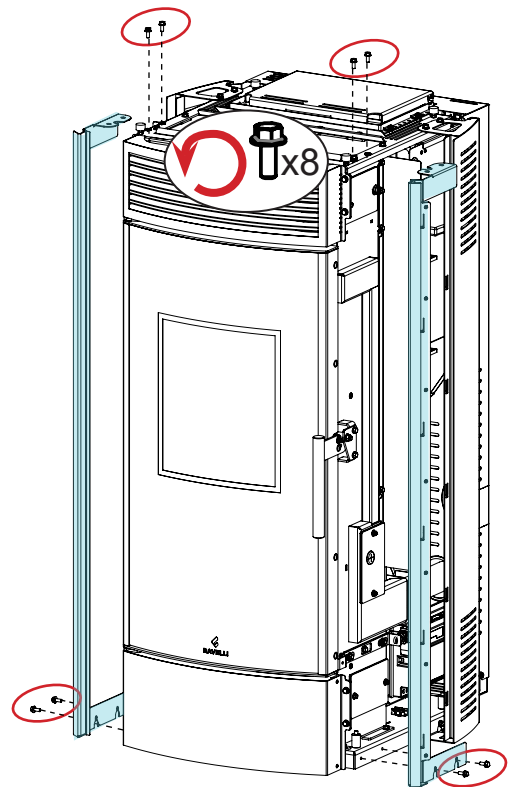
1a

1b

Sphere Steel

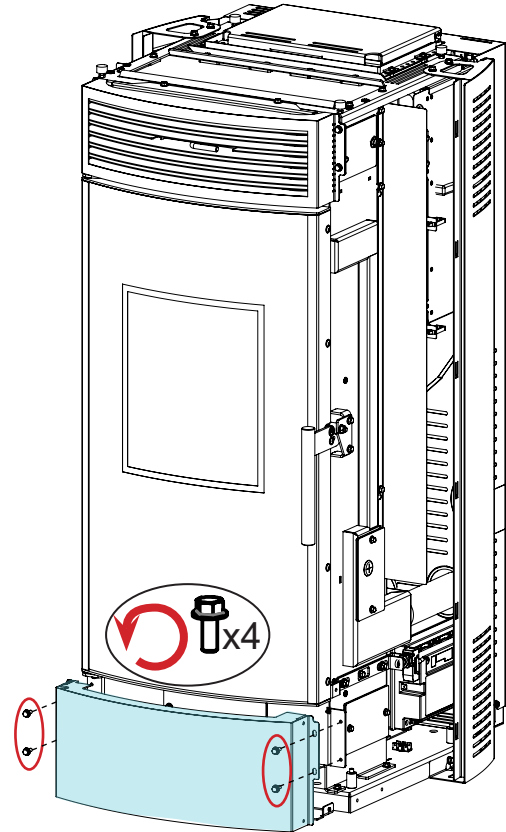
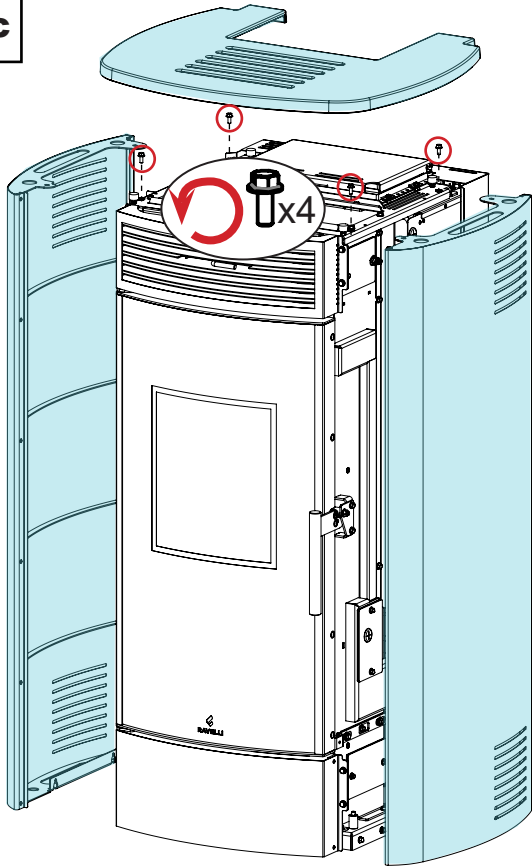
1c



2

3

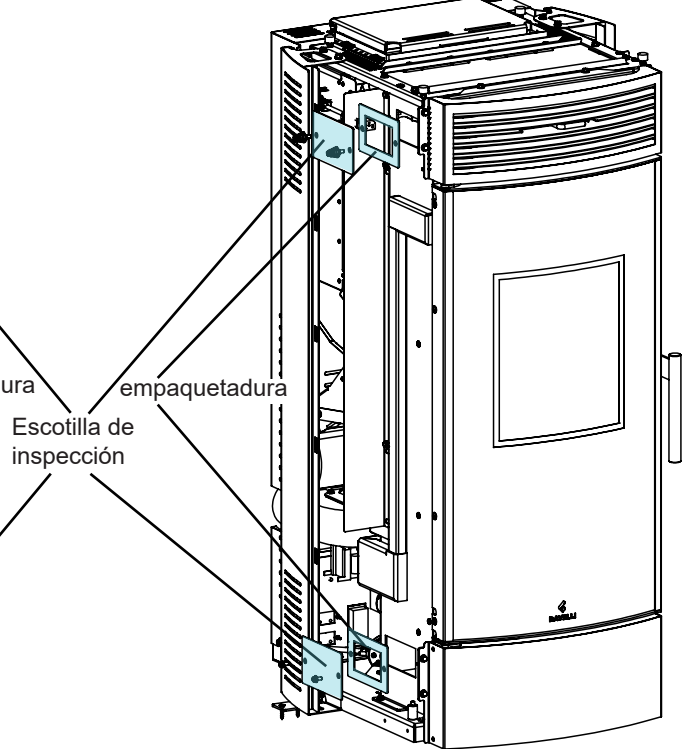
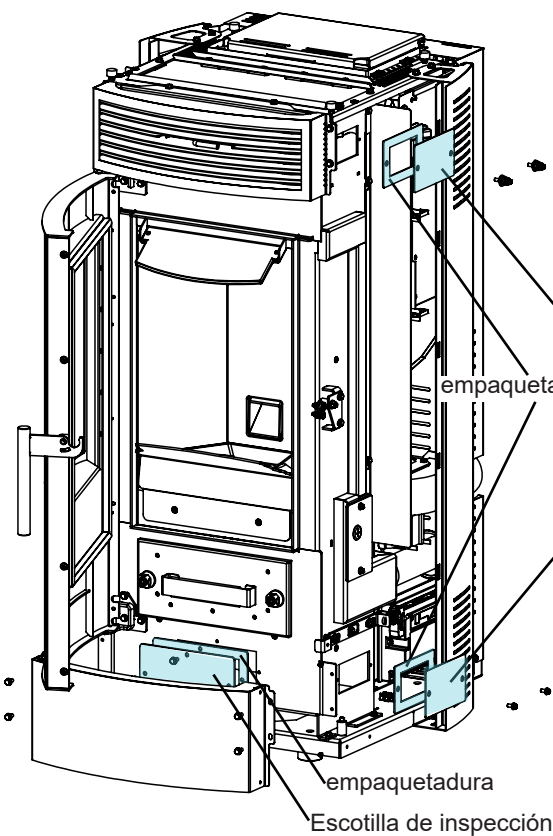

ALMACENAMIENTO Y ELIMINACIÓN

Eliminación

La demolición y eliminación de la estufa corre a cargo exclusivamente del propietario, que deberá intervenir respetando las leyes vigentes de su país, relativas a la seguridad, el respeto y la tutela del medio ambiente.

Al final de su vida útil, el producto no debe eliminarse con los residuos urbanos. Puede entregarse en los centros específicos de recogida selectiva predispuestos por las administraciones municipales, o bien en los revendedores que ofrecen este servicio.

La eliminación del producto de manera selectiva, permite evitar posibles consecuencias negativas para el medio ambiente y para la salud, causadas por una eliminación inadecuada, y permite recuperar los materiales que lo componen, obteniendo un ahorro importante de energía y de recursos.

CASUÍSTICA DE AVERÍAS

La estufa no funciona

- siga atentamente lo que se indica en el capítulo dedicado de este manual.
- controle que el conducto de entrada del aire no esté obstruido;
- controle que el sistema de evacuación de humos esté limpio y no obstruido;
- controle que el tubo de humos sea adecuado a la potencia de la estufa;
- controle que la toma de aire de la habitación esté libre de obstrucciones y que no haya otros aparatos de combustión o campanas de aspiración que pongan la habitación en depresión.

Encendido dificultoso

- siga atentamente lo que se indica en el capítulo dedicado de este manual;
- controle que el conducto de entrada del aire no esté obstruido;
- controle que el sistema de evacuación de humos esté limpio y no obstruido;
- controle que el tubo de humos sea adecuado a la potencia de la estufa;
- controle que la toma de aire de la habitación esté libre de obstrucciones y que no haya otros aparatos de combustión o campanas de aspiración que pongan la habitación en depresión.

Pérdida de humo

- Controle el tiro del tubo de humos.
- Controle que las juntas de la puerta, del cajón y del sistema de evacuación de humos, estén íntegras.
- Controle que la ceniza no obstruya la rejilla de paso del aire primario.

El vidrio se ensucia fácilmente

- Utilice solamente combustibles recomendados.
- Controle el tiro del tubo de humos.

Puesta en reposo (fin de la estación)

Al final de cada estación, se recomienda aspirar los residuos de ceniza y polvo que pueda haber en su interior.

Se recomienda dejar que se acabe el pellet que queda en el depósito, para aspirar los restos de pellet y serrín del fondo del depósito y del tornillo sinfín.

Desconecte la estufa de la alimentación eléctrica.

En caso de termoestufa o caldera, no es necesario vaciarla del agua, pero se recomienda cerrar las válvulas de interceptación de entrada y salida en caso de períodos de inactividad prolongados.

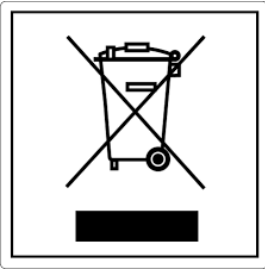

ITA-Informationi per la gestione di rifiuti di apparecchiature elettriche ed elettroniche contenenti pile e accumulatori

Questo simbolo che appare sul prodotto, sulle pile, sugli accumulatori oppure sulla loro confezione o sulla loro documentazione, indica che il prodotto e le pile o gli accumulatori inclusi al termine del ciclo di vita utile non devono essere raccolti, recuperati o smaltiti assieme ai rifiuti domestici.

Una gestione impropria dei rifiuti di apparecchiature elettriche ed elettroniche, di pile o accumulatori può causare il rilascio di sostanze pericolose contenute nei prodotti. Allo scopo di evitare eventuali danni all'ambiente o alla salute, si invita l'utilizzatore a separare questa apparecchiatura, e/o le pile o accumulatori inclusi, da altri tipi di rifiuti e di consegnarla al centro comunale di raccolta. È possibile richiedere al distributore il ritiro del rifiuto di apparecchiatura elettrica ed elettronica alle condizioni e secondo le modalità previste dal D.Lgs. 49/2014.

La raccolta separata e il corretto trattamento delle apparecchiature elettriche ed elettroniche, delle pile e degli accumulatori favoriscono la conservazione delle risorse naturali, il rispetto dell'ambiente e assicurano la tutela

della salute.

Per ulteriori informazioni sui centri di raccolta dei rifiuti di apparecchiature elettriche ed elettroniche, di pile e accumulatori è necessario rivolgersi alle Autorità pubbliche competenti al rilascio delle autorizzazioni.

ENG-Information for management of electric and electronic appliance waste containing batteries or accumulators

This symbol, which is used on the product, batteries, accumulators or on the packaging or documents, means that at the end of its useful life, this product, the batteries and the accumulators included must not be collected, recycled or disposed of together with domestic waste.

Improper management of electric or electronic waste or batteries or accumulators can lead to the leakage of hazardous substances contained in the product. For the purpose of preventing damage to health or the environment, users are kindly asked to separate this equipment and/or batteries or accumulators included from other types of waste and to arrange for disposal by the municipal waste service. It is possible to ask your local dealer to collect the waste electric or electronic appliance under the conditions and following the methods provided by national laws transposing the Directive 2012/19/EU.

Separate waste collection and recycling of unused electric and electronic equipment, batteries and accumulators helps to save natural resources and to guarantee that this waste is processed in a manner that is safe for health and the environment.

For more information about how to collect electric and electronic equipment and appliances, batteries and accumulators, please contact your local Council or Public Authority competent to issue the relevant permits.

FRA-Informations relatives à la gestion des déchets d'appareils électriques et électroniques contenant des piles et des accumulateurs

Ce symbole présent sur le produit, sur les piles, sur les accumulateurs, sur l'emballage ou sur la documentation de référence, indique que le produit et les piles ou les accumulateurs ne doivent pas être collectés, récupérés ou éliminés avec les déchets domestiques au terme de leur vie utile.

Une gestion improprie des déchets d'équipements électriques et électroniques, des piles ou des accumulateurs peut causer la libération de substances dangereuses contenues dans les produits. Pour éviter d'éventuelles atteintes à l'environnement ou à la santé, on invite l'utilisateur à séparer cet appareil, et / ou les piles ou les accumulateurs, des autres types de déchets et de le confier au service municipal de collecte. On peut demander au distributeur de prélever le déchet d'appareil électrique ou électronique aux conditions et suivant les modalités prévues par les normes nationales de transposition de la Directive 2012/19/UE.

La collecte sélective et le traitement correct des appareils électriques et électroniques, des piles et des accumulateurs, favorisent la conservation des ressources naturelles, le respect de l'environnement et assurent la protection de la santé.

Pour tout renseignement complémentaire sur les modalités de collecte des déchets d'appareils électriques et électroniques, des piles et des accumulateurs, il faut s'adresser aux Communes ou aux Autorités publiques compétentes pour la délivrance des autorisations.

NLD-Informatie voor het beheer van afgedankte elektrische en elektronische apparatuur die batterijen en accu's bevat

Dit symbool, dat op het product, op batterijen, op accu's, op de verpakking of in de documentatie ervan staat, geeft aan dat het product en de batterijen of accu's aan het einde van de gebruiksduur niet samen met het huishoudelijke afval mogen worden ingezameld of verwijderd.

Een onjuist beheer van afgedankte elektrische en elektronische apparatuur, batterijen of accu's kan leiden tot het vrijkomen van gevaarlijke stoffen in de producten. Om schade aan het milieu of aan de gezondheid te voorkomen, wordt de gebruiker aangemoedigd om deze apparatuur en/of de meegeleverde batterijen of accu's van andere soorten afval te scheiden en af te leveren aan de gemeentelijke ophaaldienst. Het is mogelijk om de distributeur te vragen om de afvalinzameling van elektrische en elektronische apparatuur uit te voeren volgens de voorwaarden en de voorschriften die zijn vastgelegd in de nationale bepalingen ter uitvoering van Richtlijn 2012/19/EU.

De gescheiden inzameling en correcte behandeling van elektrische en elektronische apparatuur, batterijen en accu's bevorderen het behoud van natuurlijke hulpbronnen, respect voor het milieu en zorgen voor de bescherming van de gezondheid.

Voor meer informatie over de inzameling van afgedankte elektrische en elektronische apparatuur, batterijen en accu's is het noodzakelijk om contact op te nemen met de gemeenten of de bevoegde overheidsinstanties.

DEU-Informationen für die Entsorgung von elektrischen und elektronischen Altgeräten, die Batterien und Akkus enthalten

Dieses Symbol auf dem Produkt, auf den Batterien, auf den Akkus, auf deren Verpackung oder in deren Unterlagen weist darauf hin, dass das Produkt und die Batterien oder Akkus am Ende ihrer Lebensdauer nicht zusammen mit dem normalen Hausmüll gesammelt, verwertet oder entsorgt werden dürfen.

Eine unsachgemäße Entsorgung von elektrischen und elektronischen Altgeräten, sowie von Batterien oder Akkus kann zur Freisetzung gefährlicher Stoffe im Produkt führen. Um mögliche Umwelt- oder Gesundheitsschäden zu vermeiden, wird der Benutzer aufgefordert, dieses Gerät bzw. die Batterien oder Akkus von anderen Abfallarten zu trennen und der kommunalen Sammelstelle zu übergeben. Außerdem ist es möglich, den Händler um die Rücknahme der elektrischen und elektronischen Altgeräte unter den in den nationalen Vorschriften zur Umsetzung der Richtlinie 2012/19/EU vorgesehenen Bedingungen zu bitten.

Die getrennte Sammlung und die ordnungsgemäße Verwertung von elektrischen und elektronischen Altgeräten, Batterien und Akkus fördert die Erhaltung der natürlichen Ressourcen, respektiert die Umwelt und gewährleistet den Schutz der Gesundheit.

Für weitere Informationen zur Sammlung von elektrischen und elektronischen Altgeräten, Batterien und Akkus wenden Sie sich bitte an die für die Erteilung von Genehmigungen zuständigen Kommunen oder Behörden.

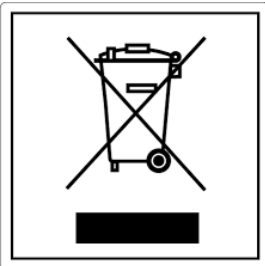

ESP-Información para la gestión de residuos de aparatos eléctricos y electrónicos con pilas y acumuladores

Este símbolo que aparece en el producto, en las pilas, los acumuladores o en su embalaje o su documentación indica que el producto y las pilas o acumuladores que contiene, al final de su vida útil, no deben recogerse, recuperarse o desecharse junto con los residuos domésticos.

Una gestión inadecuada de los residuos de aparatos eléctricos y electrónicos, pilas o acumuladores podría provocar la liberación de sustancias peligrosas contenidas en los productos. Para evitar posibles daños para el medio ambiente o la salud, se recomienda al usuario que separe este aparato y/o las pilas o acumuladores que contiene de otros tipos de residuos y lo entregue al servicio municipal encargado de la recogida. Se puede solicitar al distribuidor la recogida de los residuos de aparatos eléctricos y electrónicos en las condiciones y de acuerdo con las modalidades establecidas por las normas nacionales de transposición de la Directiva 2012/19/UE.

La recogida diferenciada y el tratamiento correcto de los aparatos eléctricos y electrónicos, de las pilas y los acumuladores favorecen la conservación de los recursos naturales, el respeto del medio ambiente y garantizan la protección de la salud.

Para obtener más información sobre las modalidades de recogida de los residuos de aparatos eléctricos y electrónicos, de las pilas y los acumuladores es necesario acudir a los ayuntamientos o las autoridades públicas competentes para la concesión de autorizaciones.

PRT-Informações sobre a gestão dos resíduos de equipamentos elétricos e eletrônicos contendo pilhas e acumuladores

Este símbolo no produto, pilhas, acumuladores ou respetiva embalagem ou documentação indica que, no final do seu ciclo de vida útil, o produto e os acumuladores incluídos não devem ser recolhidos, recuperados nem eliminados conjuntamente com o lixo doméstico.

Uma gestão imprópria dos resíduos de equipamentos elétricos e eletrônicos, pilhas ou acumuladores pode causar a libertação de substâncias perigosas contidas nos produtos. A fim de evitar eventuais danos para o ambiente ou para a saúde, o utilizador é convidado a separar este equipamento e/ou pilhas ou acumuladores incluídos de outros tipos de resíduos e a depositá-los no serviço municipal de recolha de lixo. É possível requisitar a recolha dos resíduos de equipamentos elétricos e eletrônicos pelo distribuidor segundo as condições e modalidades previstas pelas normas nacionais de transposição da diretiva 2012/19/UE.

A recolha separada e o correto tratamento dos equipamentos elétricos e eletrônicos e respetivas pilhas e acumuladores favorecem a conservação dos recursos naturais, o respeito do ambiente e a proteção da saúde.

Para mais informações sobre as modalidades de recolha dos resíduos de equipamentos elétricos e eletrônicos, pilhas e acumuladores, dirija-se à sua Câmara Municipal ou à autoridade pública competente para a emissão das autorizações.

GRC-Πληροφορίες για τη διαχείριση αποβλήτων ηλεκτρικού και ηλεκτρονικού εξοπλισμού, μπαταριών και συσσωρευτών

Αυτό το σύμβολο που εμφανίζεται στο προϊόν, στις μπαταρίες, στους συσσωρευτές στη συσκευασία ή στα έγγραφα υποδεικνύει ότι το προϊόν στο τέλος της ωφέλιμης ζωής του δεν πρέπει να συλλέγεται, να ανασύρεται ή να απορρίπτεται με τα οικιακά απορρίμματα.

Ο ακατάλληλος χειρισμός των αποβλήτων ηλεκτρικού και ηλεκτρονικού εξοπλισμού, μπαταριών ή συσσωρευτών μπορεί να οδηγήσει στην απελευθέρωση επικίνδυνων ουσιών που περιέχονται στο προϊόν. Προκειμένου να αποφευχθεί τυχόν μόλυνση στο περιβάλλον ή ασθένεια, ο χρήστης ενθαρρύνεται να διαχωρίσει αυτόν τον εξοπλισμό ή/και τις μπαταρίες ή τους συσσωρευτές που περιλαμβάνονται από άλλα είδη αποβλήτων και να το παραδώσει στην υπηρεσία δημοτικών συλλογών. Είναι δυνατόν να ζητηθεί από τον διανομέα η συλλογή αποβλήτων ηλεκτρικού και ηλεκτρονικού εξοπλισμού που πρέπει να πραγματοποιηθεί σύμφωνα με τους όρους και με τις διαδικασίες που θεσπίζονται από τις εθνικές διατάξεις εφαρμογής της οδηγίας 2012/19/ΕΕ.

Η χωριστή συλλογή και η σωστή επεξεργασία ηλεκτρικού και ηλεκτρονικού εξοπλισμού, μπαταριών και συσσωρευτών ευνοούν τη διατήρηση των φυσικών πόρων, τον σεβασμό για το περιβάλλον και την προστασία της υγείας.

Για περισσότερες πληροφορίες σχετικά με τον τρόπο συλλογής των αποβλήτων ηλεκτρικού και ηλεκτρονικού εξοπλισμού, μπαταριών και συσσωρευτών είναι απαραίτητο να επικοινωνήσετε με τους δήμους ή τις δημόσιες αρχές που είναι αρμόδιες για την έκδοση των αδειών.

DNK-Informationer til behandling af affald fra elektriske og elektroniske udstyr der indeholder batterier og akkumulatorer

Dette symbol, der vises på produktet, på batterierne eller på akkumulatorerne, på indpakningen eller i dokumentationen, angiver at selve produkt, når dets levetid er opbrugt, ikke skal opsamles, genvindes eller bortskaffes sammen med normalt husholdningsaffald.

En ukorrekt behandling af affald fra elektriske eller elektroniske udstyr, af batterier og akkumulatorer, risikerer at udlede farlige stoffer indeholdt i produktet. For at forebygge ventuelle skader for miljøet eller sundheden, bedes brugeren om at behandle dette udstyr, og/eller de medfølgende batterier eller akkumulatorerne separat fra andre affaldstyper, og at levere det til det kommunale opsamlingscenter, eller at anmode leverandøren om opsamling, i henhold til forskrifterne, der er angivet i de nationale forordninger til gennemførelse af Direktivet 2012/19/EF.

Den separate opsamling og genvinding af de nedslidte elektriske og elektroniske udstyr, af batterierne og af akkumulatorerne, fremmer bevarelsen af de naturlige ressourcer, og sikrer at dette affald behandles ved at tage hensyn til miljøets og sundhedens varetagelse.

Til yderligere informationer angående opsamling af affald fra elektriske og elektroniske udstyr, af batterier og akkumulatorer, er det nødvendigt at rette henvendelse til Kommunerne eller til de ansvarlige myndigheder til udstedelse af bemyndigelserne.

POL-Informacje dotyczące zarządzania odpadami sprzętu elektrycznego i elektronicznego zawierającego baterie i akumulatory

Niniejszy symbol znajdujący się na produkcie, bateriach, akumulatorach, na ich opakowaniu lub na dokumentacji, wskazuje, że produkt, baterie lub akumulatory po zakończeniu okresu użytkowania nie mogą być zbierane, odzyskiwane lub utylizowane wraz z odpadami komunalnymi.

Niewłaściwe postępowanie ze użytym sprzętem elektrycznym i elektronicznym, bateriami lub akumulatorami może powodować uwolnienie niebezpiecznych substancji zawartych w produktach. Celem uniknięcia jakichkolwiek szkód dla środowiska lub zdrowia, użytkownik proszony jest o odseparowanie niniejszego sprzętu i/lub dołączonych baterii lub akumulatorów od innych rodzajów odpadów i dostarczenia go do miejskiego punktu zbierania odpadów. Możliwe jest zwrócenie się z prośbą do dystrybutora o odebranie odpadów sprzętu elektrycznego i elektronicznego, na warunkach i zgodnie z procedurami ustanowionymi przez przepisy krajowe transponujące dyrektywę 2012/19/UE.

Oddzielna zbiórka i prawidłowe przetwarzanie sprzętu elektrycznego i elektronicznego, baterii i akumulatorów sprzyja ochronie zasobów naturalnych, poszanowaniu środowiska i zapewnieniu ochrony zdrowia.

Aby uzyskać więcej informacji dotyczących zbiórki użytego sprzętu elektrycznego i elektronicznego, baterii i akumulatorów, należy skontaktować się z władzami miejskimi lub organami publicznymi odpowiedzialnymi za wydawanie zezwoleń.

SVN-Informacije o ravnanju z odpadno električno in elektronsko opremo, ki vsebuje baterije in akumulatorje

Ta simbol, ki se nahaja na izdelku, baterijah, akumulatorjih ali na njihovi embalaži ali v dokumentaciji, označuje, da se po izteku življenjske dobe izdelka ter baterij ali akumulatorjev, ki jih izdelek vsebuje, ne sme zbirati, predelati ali odstranjevati skupaj z odpadki iz gospodinjstev.

Neprimerno ravnanje z odpadno električno in elektronsko opremo, baterijami ali akumulatorji lahko povzroči izpust nevarnih snovi, ki jih vsebujejo izdelki. Da bi preprečili morebitne škodljive vplive na okolje ali zdravje, uporabnike pozivamo, da tovrstno opremo in/ali baterije ali akumulatorje, ki jih oprema vsebuje, ločujejo od drugih vrst odpadkov ter jih oddajo občinski službi za zbiranje odpadkov. Od distributerja lahko zahtevate prevzem odpadne električne in elektronske opreme pod pogoji in na načine, skladno s katerimi je bila Direktiva 2012/19/EU prenesena v nacionalno zakonodajo.

Ločevanje in ustrezna obdelava električnih in elektronskih naprav, baterij in akumulatorjev pripomoreta k ohranjanju naravnih virov, spoštovanju okolja ter zagotavljanju varovanja zdravja.

Za dodatne informacije o načinih zbiranja odpadne električne in elektronske opreme, baterij in akumulatorjev se obrnite na občine ali na javne organe, ki so pristojni za izdajanje dovoljenj.



Aico S.p.A.
Via Kupfer, 31 - 25036 Palazzolo sull'Oglio / BS - ITALY
Tel. +39.030.7402939
Fax. +39.030.7301758
Internet : www.ravelligroup.it
E-mail : info@ravelligroup.it

Aico S.p.A. no se asume responsabilidad alguna por posibles errores en el presente folleto y se considera libre de modificar sin preaviso las características de sus productos.



RAVELLI

il fuoco intelligente



**Sphere V Déco • Sphere C Déco
Sphere V Steel • Sphere C Steel**

	SCHEDA PRODOTTO	PRODUCT DATASHEET
	FICHE DE PRODUIT	PRODUCTKAART
	PRODUKTDATENBLATT	FICHA DEL PRODUCTO

EU 2015/1186

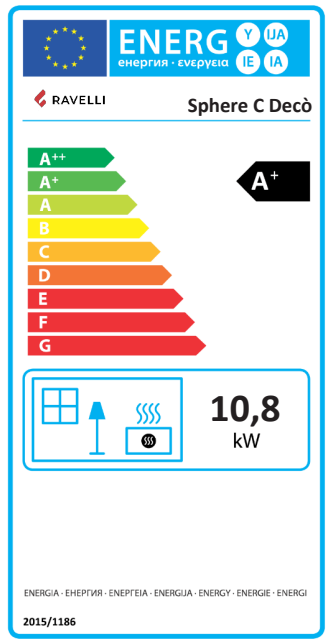
	Marca / Trademark / Marque / Merk / Marke / Marca	Ravelli
	Modello / Model / Modèle / Model / Modell / Modelo	Sphere C Decò
	Classe di efficienza energetica / Energy Efficiency class / Classe d'Efficacité Énergétique / Energie-efficiëntieklasse / Energieeffizienzklasse / Clase de eficiencia energética	A+
	Potenza termica diretta / Direct thermal power / Puissance thermique directe / Directe warmteafgifte / Direkte Wärmeleistung / Potencia calorífica directa	10,8 kW
	Potenza termica indiretta / Indirect thermal power / Puissance thermique indirecte / Indirecte warmteafgifte / Indirekte Wärmeleistung / Potencia calorífica indirecta	--
	Indice di efficienza energetica / Energy Efficiency Index / Índice de eficiencia energética / Energie-efficiëntie-index / Energieeffizienzindex / Índice de eficiencia energética	125
	Efficienza utile (Potenza nominale) / Useful efficiency (Nominal power) / Rendement utile (puissance nominale) / Nuttig rendement (bij nominale) / Brennstoff-Energieeffizienz (Nennwärmeleistung) / Eficiencia energética útil (potencia nominal)	89 %
	Efficienza utile (Potenza ridotta) / Useful efficiency (Reduced power) / Rendement utile (puissance minimale) / Nuttig rendement (bij minimale) / Brennstoff-Energieeffizienz (Mindestlast) / Eficiencia energética útil (potencia minima)	91,8 %
	Rispettare le avvertenze e le indicazioni di installazione e manutenzione periodica riportate nel manuale di istruzioni. / Comply with the warnings and instructions concerning installation and routine maintenance provided in the instruction manual. / Respecter les avertissements et les indications sur l'installation et l'entretien périodique fournis dans le manuel d'instructions. / Neem de waarschuwingen en instructies voor installatie en periodiek onderhoud in acht zoals aangegeven in de hoofdstukken van de gebruiksaanwijzing. / Beachten Sie die Warnungen und Hinweise betreffend die Installation und regelmäßige Wartung in der Bedienungsanleitung. / Respete las advertencias y las indicaciones de instalación y mantenimiento periódico, detalladas en los capítulos del manual de instrucciones.	

	SCHEDA PRODOTTO	PRODUCT DATASHEET
	FICHE DE PRODUIT	PRODUCTKAART
	PRODUKTDATENBLATT	FICHA DEL PRODUCTO

EU 2015/1186

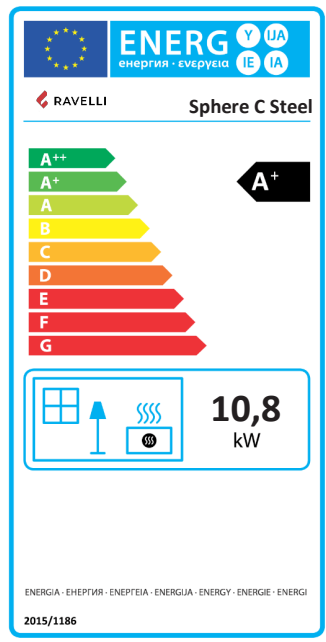
	Marca / Trademark / Marque / Merk / Marke / Marca	Ravelli
	Modello / Model / Modèle / Model / Modell / Modelo	Sphere C Steel
	Classe di efficienza energetica / Energy Efficiency class / Classe d'Efficacité Énergétique / Energie-efficiëntieklasse / Energieeffizienzklasse / Clase de eficiencia energética	A+
	Potenza termica diretta / Direct thermal power / Puissance thermique directe / Directe warmteafgifte / Direkte Wärmeleistung / Potencia calorífica directa	10,8 kW
	Potenza termica indiretta / Indirect thermal power / Puissance thermique indirecte / Indirecte warmteafgifte / Indirekte Wärmeleistung / Potencia calorífica indirecta	--
	Indice di efficienza energetica / Energy Efficiency Index / Índice de eficiencia energética / Energie-efficiëntie-index / Energieeffizienzindex / Índice de eficiencia energética	125
	Efficienza utile (Potenza nominale) / Useful efficiency (Nominal power) / Rendement utile (puissance nominale) / Nuttig rendement (bij nominale) / Brennstoff-Energieeffizienz (Nennwärmeleistung) / Eficiencia energética útil (potencia nominal)	89 %
	Efficienza utile (Potenza ridotta) / Useful efficiency (Reduced power) / Rendement utile (puissance minimale) / Nuttig rendement (bij minimale) / Brennstoff-Energieeffizienz (Mindestlast) / Eficiencia energética útil (potencia minima)	91,8 %
	Rispettare le avvertenze e le indicazioni di installazione e manutenzione periodica riportate nel manuale di istruzioni. / Comply with the warnings and instructions concerning installation and routine maintenance provided in the instruction manual. / Respecter les avertissements et les indications sur l'installation et l'entretien périodique fournis dans le manuel d'instructions. / Neem de waarschuwingen en instructies voor installatie en periodiek onderhoud in acht zoals aangegeven in de hoofdstukken van de gebruiksaanwijzing. / Beachten Sie die Warnungen und Hinweise betreffend die Installation und regelmäßige Wartung in der Bedienungsanleitung. / Respete las advertencias y las indicaciones de instalación y mantenimiento periódico, detalladas en los capítulos del manual de instrucciones.	

 RAVELLI	SCHEDA PRODOTTO	PRODUCT DATASHEET
	FICHE DE PRODUIT	PRODUCTKAART
	PRODUKTDATENBLATT	FICHA DEL PRODUCTO

EU 2015/1186

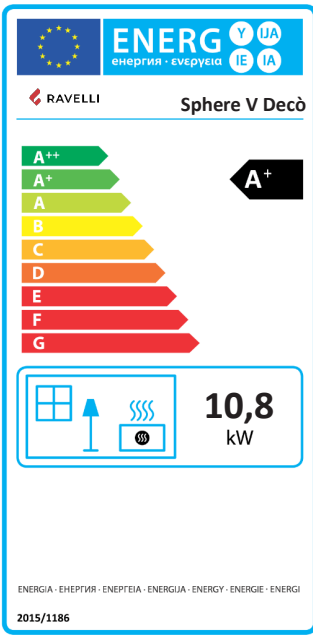
 <p>ENERGIA - ЕНЕРГИЯ - ΕΝΕΡΓΕΙΑ - ENERGIJA - ENERGY - ENERGIE - ENERGI 2015/1186</p>	Marca / Trademark / Marque / Merk / Marke / Marca	Ravelli
	Modello / Model / Modèle / Model / Modell / Modelo	Sphere V Decò
	Classe di efficienza energetica / Energy Efficiency class / Classe d'Efficacité Énergétique / Energie-efficiëntieklasse / Energieeffizienzklasse / Clase de eficiencia energética	A+
	Potenza termica diretta / Direct thermal power / Puissance thermique directe / Directe warmteafgifte / Direkte Wärmeleistung / Potencia calorífica directa	10,8 kW
	Potenza termica indiretta / Indirect thermal power / Puissance thermique indirecte / Indirecte warmteafgifte / Indirekte Wärmeleistung / Potencia calorífica indirecta	--
	Indice di efficienza energetica / Energy Efficiency Index / Indice de eficiencia energética / Energie-efficiëntie-index / Energieeffizienzindex / Índice de eficiencia energética	125
	Efficienza utile (Potenza nominale) / Useful efficiency (Nominal power) / Rendement utile (puissance nominale) / Nuttig rendement (bij nominale) / Brennstoff-Energieeffizienz (Nennwärmeleistung) / Eficiencia energética útil (potencia nominal)	89 %
	Efficienza utile (Potenza ridotta) / Useful efficiency (Reduced power) / Rendement utile (puissance minimale) / Nuttig rendement (bij minimale) / Brennstoff-Energieeffizienz (Mindestlast) / Eficiencia energética útil (potencia minima)	91,8 %
	Rispettare le avvertenze e le indicazioni di installazione e manutenzione periodica riportate nel manuale di istruzioni. / Comply with the warnings and instructions concerning installation and routine maintenance provided in the instruction manual. / Respecter les avertissements et les indications sur l'installation et l'entretien périodique fournis dans le manuel d'instructions. / Neem de waarschuwingen en instructies voor installatie en periodiek onderhoud in acht zoals aangegeven in de hoofdstukken van de gebruiksaanwijzing. / Beachten Sie die Warnungen und Hinweise betreffend die Installation und regelmäßige Wartung in der Bedienungsanleitung. / Respete las advertencias y las indicaciones de instalación y mantenimiento periódico, detalladas en los capítulos del manual de instrucciones.	

 RAVELLI	SCHEDA PRODOTTO	PRODUCT DATASHEET
	FICHE DE PRODUIT	PRODUCTKAART
	PRODUKTDATENBLATT	FICHA DEL PRODUCTO

EU 2015/1186

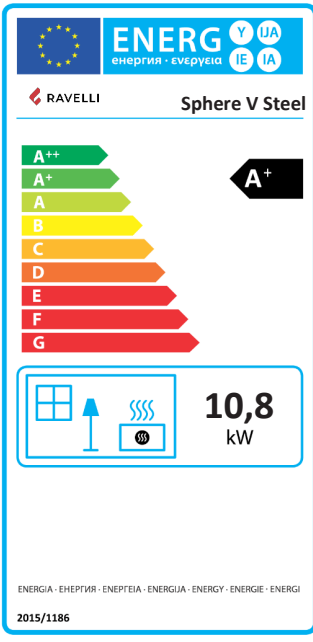
 <p>ENERGIA - ЕНЕРГИЯ - ΕΝΕΡΓΕΙΑ - ENERGIJA - ENERGY - ENERGIE - ENERGI 2015/1186</p>	Marca / Trademark / Marque / Merk / Marke / Marca	Ravelli
	Modello / Model / Modèle / Model / Modell / Modelo	Sphere V Steel
	Classe di efficienza energetica / Energy Efficiency class / Classe d'Efficacité Énergétique / Energie-efficiëntieklasse / Energieeffizienzklasse / Clase de eficiencia energética	A+
	Potenza termica diretta / Direct thermal power / Puissance thermique directe / Directe warmteafgifte / Direkte Wärmeleistung / Potencia calorífica directa	10,8 kW
	Potenza termica indiretta / Indirect thermal power / Puissance thermique indirecte / Indirecte warmteafgifte / Indirekte Wärmeleistung / Potencia calorífica indirecta	--
	Indice di efficienza energetica / Energy Efficiency Index / Indice de eficiencia energética / Energie-efficiëntie-index / Energieeffizienzindex / Índice de eficiencia energética	125
	Efficienza utile (Potenza nominale) / Useful efficiency (Nominal power) / Rendement utile (puissance nominale) / Nuttig rendement (bij nominale) / Brennstoff-Energieeffizienz (Nennwärmeleistung) / Eficiencia energética útil (potencia nominal)	89 %
	Efficienza utile (Potenza ridotta) / Useful efficiency (Reduced power) / Rendement utile (puissance minimale) / Nuttig rendement (bij minimale) / Brennstoff-Energieeffizienz (Mindestlast) / Eficiencia energética útil (potencia minima)	91,8 %
	Rispettare le avvertenze e le indicazioni di installazione e manutenzione periodica riportate nel manuale di istruzioni. / Comply with the warnings and instructions concerning installation and routine maintenance provided in the instruction manual. / Respecter les avertissements et les indications sur l'installation et l'entretien périodique fournis dans le manuel d'instructions. / Neem de waarschuwingen en instructies voor installatie en periodiek onderhoud in acht zoals aangegeven in de hoofdstukken van de gebruiksaanwijzing. / Beachten Sie die Warnungen und Hinweise betreffend die Installation und regelmäßige Wartung in der Bedienungsanleitung. / Respete las advertencias y las indicaciones de instalación y mantenimiento periódico, detalladas en los capítulos del manual de instrucciones.	

PRESTATIEVERKLARING

Volgens Verordening (EU) nr. 305/2011

n.: 229CPR13.07



- Unieke identificatiecode van het producttype:
30018HR03;
EN 14785:2006
- Model en/of lotnr. en/of serienummer (Art.11-4):
Sphere C Decò
- Het beoogde gebruik van het product in overeenstemming met de toepasselijke geharmoniseerde technische specificatie:
Apparaat voor huishoudelijke verwarming, gestookt.
- Naam of handelsmerk van de fabrikant (Art 11-5):
Ravelli
Aico S.p.A.
Via A. Kupfer, 31
25036 Palazzolo s/O (Bs) Italia
- Naam en adres van de gemachtigde (Art. 12-2):

- Systeem voor de beoordeling en verificatie van de prestatiebestendigheid (Bijlage 5):
System 3, System 4
- Erkend laboratorium / Nummer van het keuringsrapport:
TÜV Rheinland Energy GmbH (NB 2456), K28502020T1
- Aangegeven prestaties

Geharmoniseerde technische specificatie	EN 14785:2006
Essentiële kenmerken Prestatie	Prestatie
Brandwerendheid	
Weerstand tegen brand	A1
Afstand van brandbaar materiaal	Minimumafstand (mm): achterzijde = 100 zijkant = 200 voorzijde = 800 plafond = -- onderzijde = 0
Weerstand tegen brand	Conform
Uitstoot verbrandingsproducten (@ 13% di O ₂)	<i>op nominaal vermogen</i> CO 0,002 % - 29 mg/Nm ³ NOx 146 mg/Nm ³ OGC 1 mg/Nm ³ PM 14 mg/Nm ³ <i>op beperkt vermogen</i> CO 0,020 % - 248 mg/Nm ³ OGC 9 mg/Nm ³
Oppervlaktetemperatuur	Conform
Elektrische veiligheid	Conform
Toegankelijkheid en reiniging	Conform
Maximum bedrijfsdruk	--
Rookgastemperatuur <i>nominaal vermogen</i>	188°C
Mechanische sterkte (om de haard te ondersteunen)	NPD
<i>Nominaal vermogen</i>	10,8 kW
<i>Vermogen afgegeven aan het milieu</i>	10,8 kW
<i>Vermogen afgegeven aan het water</i>	--
Rendement	η 89 % <i>Nominaal vermogen</i> η 91,8 % <i>Beperkt vermogen</i>

- De prestaties van het in de punten 1 en 2 bedoelde product zijn conform met de in het punt 8 aangegeven prestaties. Deze prestatieverklaring wordt verstrekt onder de exclusieve verantwoordelijkheid van de in punt 4 vermelde fabrikant.

Beheerder delegeren fabrikant **Claudio Mezzalira, Operations Manager**

Plaats **Palazzolo sull'Oglio**

Datum **22/10/2020**

Handtekening

PRESTATIEVERKLARING

Volgens Verordening (EU) nr. 305/2011

n.: 227CPR13.07



1. Unieke identificatiecode van het producttype:
30013HR01;
EN 14785:2006
2. Model en/of lotnr. en/of serienummer (Art.11-4):
Sphere C Steel
3. Het beoogde gebruik van het product in overeenstemming met de toepasselijke geharmoniseerde technische specificatie:
Apparaat voor huishoudelijke verwarming, gestookt.
4. Naam of handelsmerk van de fabrikant (Art 11-5):
Ravelli
Aico S.p.A.
Via A. Kupfer, 31
25036 Palazzolo s/O (Bs) Italia
5. Naam en adres van de gemachtigde (Art. 12-2):

6. Systeem voor de beoordeling en verificatie van de prestatiebestendigheid (Bijlage 5):
System 3, System 4
7. Erkend laboratorium / Nummer van het keuringsrapport:
TÜV Rheinland Energy GmbH (NB 2456), K28502020T1
8. Aangegeven prestaties

Geharmoniseerde technische specificatie	EN 14785:2006
Essentiële kenmerken Prestatie	Prestatie
Brandwerendheid	
Weerstand tegen brand	A1
Afstand van brandbaar materiaal	Minimumafstand (mm): achterzijde = 100 zijkant = 200 voorzijde = 800 plafond = -- onderzijde = 0
Weerstand tegen brand	Conform
Uitstoot verbrandingsproducten (@ 13% di O ₂)	<i>op nominaal vermogen</i> CO 0,002 % - 29 mg/Nm ³ NOx 146 mg/Nm ³ OGC 1 mg/Nm ³ PM 14 mg/Nm ³ <i>op beperkt vermogen</i> CO 0,020 % - 248 mg/Nm ³ OGC 9 mg/Nm ³
Oppervlaktetemperatuur	Conform
Elektrische veiligheid	Conform
Toegankelijkheid en reiniging	Conform
Maximum bedrijfsdruk	--
Rookgastemperatuur <i>nominaal vermogen</i>	188°C
Mechanische sterkte (om de haard te ondersteunen)	NPD
<i>Nominaal vermogen</i>	10,8 kW
<i>Vermogen afgegeven aan het milieu</i>	10,8 kW
<i>Vermogen afgegeven aan het water</i>	--
Rendement	η 89 % <i>Nominaal vermogen</i> η 91,8 % <i>Beperkt vermogen</i>

9. De prestaties van het in de punten 1 en 2 bedoelde product zijn conform met de in het punt 8 aangegeven prestaties. Deze prestatieverklaring wordt verstrekt onder de exclusieve verantwoordelijkheid van de in punt 4 vermelde fabrikant.

Beheerder delegeren fabrikant **Claudio Mezzalana, Operations Manager**

Plaats **Palazzolo sull'Oglio**

Datum **22/10/2020**

Handtekening

PRESTATIEVERKLARING

Volgens Verordening (EU) nr. 305/2011

n.: 228CPR13.07



- Unieke identificatiecode van het producttype:
20043HR03;
EN 14785:2006
- Model en/of lotnr. en/of serienummer (Art.11-4):
Sphere V Decò
- Het beoogde gebruik van het product in overeenstemming met de toepasselijke geharmoniseerde technische specificatie:
Apparaat voor huishoudelijke verwarming, gestookt.
- Naam of handelsmerk van de fabrikant (Art 11-5):
Ravelli
Aico S.p.A.
Via A. Kupfer, 31
25036 Palazzolo s/O (Bs) Italia
- Naam en adres van de gemachtigde (Art. 12-2):

- Systeem voor de beoordeling en verificatie van de prestatiebestendigheid (Bijlage 5):
System 3, System 4
- Erkend laboratorium / Nummer van het keuringsrapport:
TÜV Rheinland Energy GmbH (NB 2456), K28502020T1
- Aangegeven prestaties

Geharmoniseerde technische specificatie	EN 14785:2006
Essentiele kenmerken Prestatie	Prestatie
Brandwerendheid	
Weerstand tegen brand	A1
Afstand van brandbaar materiaal	Minimumafstand (mm): achterzijde = 100 zijkant = 200 voorzijde = 800 plafond = -- onderzijde = 0
Weerstand tegen brand	Conform
Uitstoot verbrandingsproducten (@ 13% di O ₂)	<i>op nominaal vermogen</i> CO 0,002 % - 29 mg/Nm ³ NOx 146 mg/Nm ³ OGC 1 mg/Nm ³ PM 14 mg/Nm ³ <i>op beperkt vermogen</i> CO 0,020 % - 248 mg/Nm ³ OGC 9 mg/Nm ³
Oppervlaktetemperatuur	Conform
Elektrische veiligheid	Conform
Toegankelijkheid en reiniging	Conform
Maximum bedrijfsdruk	--
Rookgastemperatuur <i>nominaal vermogen</i>	188°C
Mechanische sterkte (om de haard te ondersteunen)	NPD
<i>Nominaal vermogen</i>	10,8 kW
<i>Vermogen afgegeven aan het milieu</i>	10,8 kW
<i>Vermogen afgegeven aan het water</i>	--
Rendement	η 89 % <i>Nominaal vermogen</i> η 91,8 % <i>Beperkt vermogen</i>

- De prestaties van het in de punten 1 en 2 bedoelde product zijn conform met de in het punt 8 aangegeven prestaties. Deze prestatieverklaring wordt verstrekt onder de exclusieve verantwoordelijkheid van de in punt 4 vermelde fabrikant.

Beheerder delegeren fabrikant **Claudio Mezzalira, Operations Manager**

Plaats **Palazzolo sull'Oglio**

Datum **22/10/2020**

Handtekening

PRESTATIEVERKLARING

Volgens Verordening (EU) nr. 305/2011

n.: 226CPR13.07



- Unieke identificatiecode van het producttype:
20030HR01;
EN 14785:2006
- Model en/of lotnr. en/of serienummer (Art.11-4):
Sphere V Steel
- Het beoogde gebruik van het product in overeenstemming met de toepasselijke geharmoniseerde technische specificatie:
Apparaat voor huishoudelijke verwarming, gestookt.
- Naam of handelsmerk van de fabrikant (Art 11-5):
Ravelli
Aico S.p.A.
Via A. Kupfer, 31
25036 Palazzolo s/O (Bs) Italia
- Naam en adres van de gemachtigde (Art. 12-2):

- Systeem voor de beoordeling en verificatie van de prestatiebestendigheid (Bijlage 5):
System 3, System 4
- Erkend laboratorium / Nummer van het keuringsrapport:
TÜV Rheinland Energy GmbH (NB 2456), K28502020T1
- Aangegeven prestaties

Geharmoniseerde technische specificatie	EN 14785:2006
Essentiële kenmerken Prestatie	Prestatie
Brandwerendheid	
Weerstand tegen brand	A1
Afstand van brandbaar materiaal	Minimumafstand (mm): achterzijde = 100 zijkant = 200 voorzijde = 800 plafond = -- onderzijde = 0
Weerstand tegen brand	Conform
Uitstoot verbrandingsproducten (@ 13% di O ₂)	<i>op nominaal vermogen</i> CO 0,002 % - 29 mg/Nm ³ NOx 146 mg/Nm ³ OGC 1 mg/Nm ³ PM 14 mg/Nm ³ <i>op beperkt vermogen</i> CO 0,020 % - 248 mg/Nm ³ OGC 9 mg/Nm ³
Oppervlaktetemperatuur	Conform
Elektrische veiligheid	Conform
Toegankelijkheid en reiniging	Conform
Maximum bedrijfsdruk	--
Rookgastemperatuur <i>nominaal vermogen</i>	188°C
Mechanische sterkte (om de haard te ondersteunen)	NPD
<i>Nominaal vermogen</i>	10,8 kW
<i>Vermogen afgegeven aan het milieu</i>	10,8 kW
<i>Vermogen afgegeven aan het water</i>	--
Rendement	η 89 % <i>Nominaal vermogen</i> η 91,8 % <i>Beperkt vermogen</i>

- De prestaties van het in de punten 1 en 2 bedoelde product zijn conform met de in het punt 8 aangegeven prestaties. Deze prestatieverklaring wordt verstrekt onder de exclusieve verantwoordelijkheid van de in punt 4 vermelde fabrikant.

Beheerder delegeren fabrikant **Claudio Mezzalira, Operations Manager**

Plaats **Palazzolo sull'Oglio**

Datum **22/10/2020**

Handtekening

**EG-CONFORMITEITSVERKLARING
DECLARACIÓN DE CONFORMIDAD UE**



**KONFORMITÄTS ERKLÄRUNG EG
DECLARAÇÃO DE CONFORMIDADE UE**



(DoC)

Fabrikant: Aico S.p.A.
Hersteller: Via A. Kupfer, 31
Fabricante: 25036 Palazzolo s/O (Bs) – Italy
Fabricante: ph: +39 030 74 02 939, e-mail: info@ravelligroup.it

VERKLAART dat de verklaring van overeenstemming uitgegeven wordt op onze eigen verantwoordelijkheid voor het volgende product:

ERKLÄRT, dass die Konformitätserklärung in alleiniger Verantwortung ausgestellt ist und sich auf das folgende Produkt bezieht:

DECLARA que la declaración de conformidad se emite bajo nuestra única responsabilidad y pertenece al siguiente producto:

DECLARA que emitii a declaração de conformidade sob a sua própria responsabilidade para o seguinte produto:

Producttype
Produkttyp
Tipo de producto
Tipo de produto

Pelletkachel
Pelletöfen
Estufas de pellet
Fogão da pelota

Merk
Marke
Marca
Marca

Ravelli

Model
Modell
Modelo
Modelo

Sphere C Déco, Sphere C Steel, Sphere V Déco, Sphere V Steel

Het object van de bovengenoemde verklaring is on overeenstemming met de relevante harmonisatiewetgeving van de Unie:

Das vorhergehend erläuterte Produkt der Konformitätserklärung entspricht den einschlägigen Harmonisierungsrechtsvorschriften der EU:

El objeto de la declaración descrita anteriormente es conforme a la legislación comunitaria de armonización pertinente:

O objeto da declaração acima mencionada está em conformidade com a legislação comunitária relevante aplicável em matéria de harmonização:

- 2014/53/EU, RED
- 2011/65/EU, 2015/863/EU, 2017/2102/EU, RoHS
- 2009/125/EC, Ecodesign

Er werden de volgende geharmoniseerde normen en technische specificaties toegepast:

Es gelten die folgenden harmonisierenden Standards und technischen Spezifikationen:

Se han aplicado los siguientes estándares y especificaciones técnicas:

Foram aplicadas as seguintes normas harmonizadas e especificações técnicas:

EN 55014-1 EN 60335-1
EN 55014-2 EN 60335-2-102
EN 61000-3-2 EN 62233 EN 50581 (EU) 2015/1185 ETSI EN 300220-1
EN 61000-3-3

Palazzolo Sull'Oglio (BS), ITALY
31/01/2020

(Claudio Mezzalana, Operations Manager)

<i>Inhoud</i>	
<i>Inleiding</i>	12
IDENTIFICATIE	13
<i>Identificatie van de kachel</i>	13
<i>Identificatie van de fabrikant</i>	13
<i>Referentienormen</i>	13
<i>Afstandsbediening: Beknopte Conformiteitsverklaring (DoC)</i>	13
GARANTIE	14
<i>Garantiecertificaat</i>	14
<i>Garantievoorwaarden</i>	14
<i>Garantie registratie</i>	14
<i>Info en problemen</i>	14
ALGEMENE INFORMATIE	15
<i>Levering en bewaring</i>	15
<i>Taal</i>	15
<i>Gebuurde symbolen in de handleiding</i>	15
VEILIGHEID	15
<i>Algemene veiligheids waarschuwingen</i>	15
<i>Blijvende risico's</i>	16
BESCHRIJVING VAN DE KACHEL	17
<i>Beoogd gebruik</i>	17
<i>Redelijkerwijs te voorzien verkeerd gebruik</i>	17
<i>Verplichtingen en verboden</i>	18
<i>Kenmerken van de pellets</i>	19
<i>Niet toegestane brandstoffen</i>	19
TECHNISCHE KENMERKEN	20
<i>Technische tekening Sphere V Déco e Sphere V Steel</i>	21
<i>Technische tekening Sphere C Déco e Sphere C Steel</i>	22
<i>Hoofdcomponenten</i>	23
<i>Beschrijving van de werking</i>	23
<i>De majolica (indien aanwezig)</i>	24
TRANSPORT EN INSTALLATIE	25
<i>Veiligheids waarschuwingen voor het transport en de installatie</i>	25
<i>Aanleg voor het rookgasafvoersysteem</i>	26
<i>Installatie</i>	27
AANSLUITINGEN	30
<i>Aansluiting rookafvoer kanaal</i>	30
<i>Kanalisisatie</i>	31
<i>Schakelschema Sphere C Déco e Sphere C Steel</i>	32
<i>Keuring en inwerkingstelling</i>	32
<i>Schakelschema Sphere V Déco e Sphere V Steel</i>	33
BEDIENINGEN EN GEBRUIK	34
<i>Beschrijving bedieningspaneel</i>	34
<i>Initialisatie van de handset</i>	34
<i>Beschrijving van de handset</i>	35
<i>Beschrijving van het display</i>	35
<i>Instelling van de datum en tijd</i>	36
GEBRUIKSPROCEDURE	37
<i>Controles voor de inschakeling</i>	37
<i>De toevoerschroef laden</i>	37
<i>In- en uitschakeling van het apparaat</i>	37
<i>Wat moet u doen bij het alarm "Geen ontsteking"</i>	38
<i>Instelling van de temperatuur en van het werkvermogen:</i>	38

OPERATIONELE FASEN VAN HET APPARAAT	38
<i>Sequentie van de fasen van inschakeling.....</i>	<i>38</i>
<i>De modulatie.....</i>	<i>38</i>
<i>Beschrijving van de menufuncties</i>	<i>38</i>
<i>Instellingen.....</i>	<i>41</i>
<i>Dubbele kanalisatie</i>	<i>43</i>
<i>Beknopt schema fasen van de kachel.....</i>	<i>47</i>
<i>Meldingspop-up.....</i>	<i>48</i>
<i>Alarmen (tabel referentiecodes).....</i>	<i>48</i>
<i>Veiligheidswaarschuwingen voor het onderhoud</i>	<i>50</i>
<i>Reiniging</i>	<i>50</i>
<i>Periodiek onderhoud.....</i>	<i>52</i>
OPSLAG EN VERWIJDERING	55
<i>Verwijdering</i>	<i>55</i>
STORINGEN.....	55
<i>De kachel werkt niet.....</i>	<i>55</i>
<i>Moeizame ontsteking</i>	<i>55</i>
<i>Rooklekkage</i>	<i>55</i>
<i>Het ruitje wordt snel vies.....</i>	<i>55</i>
<i>Buitendienststelling (einde seizoen)</i>	<i>55</i>

Inleiding

Geachte Klant, wij danken u dat u voor één van onze kachels hebt gekozen.

Wij nodigen u uit om aandachtig deze handleiding te lezen voordat u de kachel gaat installeren en gebruiken, om zo optimaal mogelijk en in alle veiligheid al zijn functies te kunnen benutten. In de handleiding vindt u alle informatie die nodig is voor een correcte installatie, inwerkingstelling, gebruikswijzen, reiniging, onderhoud, enz.

Bewaar deze handleiding op een geschikte plaats, berg de handleiding niet op zonder deze te hebben gelezen.

Onjuiste installatie, niet goed uitgevoerd onderhoud, oneigenlijk gebruik van het product ontheffen de Fabrikant van alle eventuele schade voortvloeiende uit het gebruik van de kachel.

Neem voor nadere inlichtingen of in geval van noodzaak contact op met het door Ravelli Geautoriseerde Technische Servicecentrum.

Alle rechten zijn voorbehouden. Geen enkel deel van deze instructiehandleiding mag worden gereproduceerd of overgedragen via elektronische of mechanische middelen, inclusief fotokopieën, registraties of andere opslagsystemen, voor andere doeleinden dan het exclusief persoonlijk gebruik van de koper, zonder de uitdrukkelijke schriftelijke toestemming van de Fabrikant.

IDENTIFICATIE
Identificatie van de kachel

Type product	PELLETKACHEL
Model	Sphere V Déco - Sphere C Déco Sphere V Steel - Sphere C Steel

Identificatie van de fabrikant

Fabrikant	AICO S.p.A. Via Kupfer, 31 - 25036 Palazzolo sull'Oglio (BS) ITALY Tel. +39 030 7402939 Fax +39 030 7301758 www.ravelligroup.it info@ravelligroup.it
-----------	---

Referentienormen

De kachels Sphere V Déco, Sphere C Déco, Sphere V Steel, Sphere C Steel die in deze handleiding worden beschreven, voldoen aan de verordening:

305/2011 VERORDENING BOUWPRODUCTEN

De volgende geharmoniseerde normen en/of technische specificaties zijn toegepast:

EN 14785; EN 55014-1; EN 55014-2; EN 61000-3-2; EN 61000-3-3; EN 60335-1; EN 60335-2-102; EN 62233; EN 50581; ETSI EN 300220-1

Alle plaatselijke verordeningen, met inbegrip van die welke verwijzen naar de nationale en Europese normen moeten worden nageleefd bij de installatie van het apparaat

Afstandsbediening: Beknopte Conformiteitsverklaring (DoC)

De fabrikant Aico S.p.A. verklaart dat de Afstandsbediening, van het merk Ravelli en model PNET00003 (Handset Touch) voldoet aan de relevante harmonisatiewetgeving van de Unie: 1999/5 EG, Richtlijn radioapparatuur, en dat de volgende geharmoniseerde normen en/of technische specificaties zijn toegepast: ETSI EN 301 489-3, ETSI EN 301 489-1, EN 60950-1 A11+A1+A12+AC+A2, EN 62479.

De onderhavige verklaringen kunt u in volledige vorm vinden op de site www.ravelligroup.it.

$P_{IN,nom}$	Geïntroduceerd thermisch vermogen (max)	$P_{IN,part}$	Geïntroduceerd thermisch vermogen (min)	Model: Sphere C Steel			
P_{nom}	Nominaal thermisch vermogen	P_{part}	Gereduceerd thermisch vermogen	APPARECCHIO PER IL RISCALDAMENTO DOMESTICO ALIMENTATO A PELLET DI LEGNO RESIDENTIAL SPACE HEATING APPLIANCE FIRED BY WOOD PELLETS APPAREIL DE CHAUFFAGE DOMESTIQUE A CONVECTION A GRANULES DE BOIS APARATO DE CALEFACCION DOMESTICA ALIMENTADO CON PELLETS DE MADERA HUISHOUDELIJKE RUIMTEVERWARMINGSTOESTELLEN GESTOOKT MET GEPERST HOUT RAUMHEIZER ZUR VERFEUERUNG VON HOLZPELLETS			
CO_{nom}	CO bij nominaal thermisch vermogen	CO_{part}	CO bij gereduceerd thermisch vermogen	$P_{IN,nom}$	12,1 kW	$P_{IN,part}$	5,3 kW
η_{nom}	Rendement bij nominaal thermisch vermogen	η_{part}	Rendement bij gereduceerd thermisch vermogen	P_{nom}	10,8 kW	P_{part}	4,9 kW
p_{nom}	Minimum trek	T	Rookgastemperatuur nominaal vermogen	$CO_{nom}(13\%O_2)$	0,002 %	$CO_{part}(13\%O_2)$	0,020 %
230 V - 50 Hz	Elektrische voeding			η_{nom}	89,0 %	η_{part}	91,8 %
Afstand van brandbaar materiaal				p_{nom}	10 Pa	0,1 mbar	
d_{S-L}	Linker zijkant	d_C	Plafond	T_{nom}	188 °C	W	250 W
d_{S-R}	Rechter zijkant	d_F	Voorzijde	230 V 50 Hz			
d_R	Achterzijde	d_B	Onderzijde	Usare solo il combustibile raccomandato: Pellet di legno Use only recommended fuel: Wood pellet Utilizer seulement les combustibles recommandés: Granulee de bois Use solo el combustible recomendado: Pellet de mader Gebruik alleen de aanbevolen brandstof: Houtpellet Nur empfohlene Brennmaterial verwenden: Holzpellets Ø 6 mm			
				Leggere le istruzioni d'uso / Read and follow the operating manual / Lire et suivre le mode d'emploi / Lea y respete le manual de operation / Lees en volg de handleiding voor bediening / Bitte lesen und befolgen Sie die Montage und Nutzungsanweisungen			
				Distanza minima da materiali infiammabili	d_{S-R}	200 mm	
				Minimum distance from flammable materials	d_{S-L}	200 mm	
				Distance moindre de matériels inflammables	d_R	100 mm	
				Distancia minima de materiales inflamables	d_C	n.d. mm	
				Minimale afstand van brandbare materialen	d_F	800 mm	
				Mindestabstand zu brennbaren Materialien	d_B	0 mm	
				D.o.P. n° 227CPR13.07 (Notified Body 2456)			
				EN 14785:2006			
				Anno di produzione: 2020			

GARANTIE

Garantiecertificaat

Ravelli bedankt voor het gestelde vertrouwen met de aankoop van dit product en nodigt de koper uit om:

- kennis te nemen van de instructies voor de installatie, het gebruik en het onderhoud van het product.
- kennis te nemen van de hieronder vermelde garantievoorwaarden.

Garantievoorwaarden

De garantie voor de Klant wordt erkend door de Verkoper overeenkomstig de wettelijke voorwaarden.

De Verkoper erkent de garantie alleen in het geval dat er niet met het product is geknoeid en alleen als de installatie correct is uitgevoerd en volgens de voorschriften van de Fabrikant.

De beperkte garantie dekt de fabricagefouten van het materiaal, mits het product niet kapot is gegaan als gevolg van een niet-correct gebruik, nalatigheid, verkeerde aansluiting, knoeien, installatiefouten.

De garantie vervalt ook indien slechts één voorschrift vermeld in deze handleiding niet is nageleefd.

Uitgesloten van garantie is/zijn:

- de vuurvaste materialen van de verbrandingskamer;
- het ruitje van de deur;
- de pakkingen;
- de lak;
- het verbrandingsrooster in roestvrij staal of gietijzer;
- de weerstand;
- de keramische delen;
- de esthetische delen;
- eventuele schade veroorzaakt door een verkeerde installatie en/of gebruik van het product en/of nalatigheid van de consument.

Het gebruik van een slechte kwaliteit pellets of van andere niet goedgekeurde brandstoffen kan schade toebrengen aan het product. Dit leidt tot de beëindiging van de garantie en de bijkomstige aansprakelijkheid van de producent.

Er wordt dan ook geadviseerd om pellets van een goede kwaliteit te gebruiken die voldoen aan de vereisten vermeld in het desbetreffende hoofdstuk.

Alle door het transport veroorzaakte schade wordt niet erkend, om deze reden wordt aanbevolen om de goederen bij ontvangst zorgvuldig te controleren en de Verkoper onmiddellijk van eventuele schade op de hoogte te stellen.

Garantie registratie



Om de garantie te activeren, is het noodzakelijk om het product op het garantieportaal op de website www.ravelligroup.it te registreren door uw gegevens en het aankoopbewijs in te voeren.

Info en problemen

De erkende verkooppunten van Ravelli beschikken over een netwerk van Technische Servicecentra opgeleid om aan de behoeften van onze Klanten te voldoen. Voor informatie of assistentie verzoeken wij u contact op te nemen met de Verkoper waar u het product hebt gekocht of met het Technische Servicecentrum.

ALGEMENE INFORMATIE

Levering en bewaring

De handleiding wordt geleverd in gedrukte vorm.

Bewaar deze handleiding bij de kachel, zodat hij gemakkelijk door de gebruiker geraadpleegd kan worden.

Ten behoeve van de veiligheid maakt de handleiding integraal onderdeel uit van de kachel, daarom:

- **moet deze in intacte staat worden bewaard** (in al zijn onderdelen). Wanneer de handleiding verloren is gegaan of onbruikbaar geworden is, moet u onmiddellijk een kopie ervan aanvragen;
- **moet deze bij de kachel blijven totdat hij wordt gesloopt** (ook in geval van verplaatsingen, verkoop, verhuur enz....).

De Fabrikant wijst elke aansprakelijkheid af wegens oneigenlijk gebruik van de kachel en/of wegens schade veroorzaakt door niet in de technische documentatie opgenomen handelingen.



Taal

De originele handleiding is in het Italiaans opgesteld.

Eventuele vertalingen in andere talen moeten worden gemaakt vanuit de oorspronkelijke instructies.

De Fabrikant houdt zich verantwoordelijk voor de informatie in de originele handleiding; de vertalingen in andere talen kunnen niet volledig worden geverifieerd, dus als er een inconsistentie wordt ontdekt, moet de tekst in de oorspronkelijke taal worden gevolgd of moet u contact opnemen met onze Afdeling Technische Documentatie.

Gebruikte symbolen in de handleiding

symbool	definitie
	Symbool gebruikt om informatie van bijzonder belang in de handleiding aan te geven. De informatie heeft ook betrekking op de veiligheid van de gebruikers die betrokken zijn bij het gebruik van de kachel.
	Symbool gebruikt om belangrijke waarschuwingen voor de veiligheid van de gebruiker en/of de kachel aan te geven.

VEILIGHEID

Algemene veiligheidswaarschuwingen

 Lees aandachtig deze instructiehandleiding door alvorens de kachel te installeren en te gebruiken. Het niet in acht nemen van de voorschriften in deze handleiding kan leiden tot het verval van de garantie en/of schade veroorzaken aan eigendommen en/of personen.

 De installatie, de controle van het systeem, de controle van de werking en de eerste ijking van de kachel mogen uitsluitend worden uitgevoerd door gekwalificeerd en bevoegd personeel.

 De kachel moet aangesloten worden op een enkel rookafvoerkanaal dat de door de Fabrikant verklaarde trek garandeert en voldoet aan de installatienormen voorzien op de plaats van installatie.

 De ruimte waar de kachel wordt geïnstalleerd moet zijn voorzien van een luchtinlaat of een geschikt luchttoevoersysteem voor verbranding.

 Gebruik de kachel niet als verbrander of op een andere manier dan waarvoor deze is ontworpen.

 Gebruik geen andere brandstof dan pellets. Het is streng

verboden om vloeibare brandstoffen en traditioneel hout te gebruiken.

 Het is verboden om de kachel te laten werken met het deurtje of de aslade open of wanneer het ruitje kapot is.

 Raak nooit de warme oppervlakken van de kachel aan zonder de geschikte beschermingsmiddelen, teneinde brandwonden te voorkomen. Wanneer de kachel in werking is, bereiken de externe oppervlakken hoge temperaturen bij aanraking.

 Het is verboden om wijzigingen aan de kachel aan te brengen waarvoor geen toestemming is verleend.

 Voordat u de kachel gebruikt, moet u weten waar zich de bedieningselementen bevinden en wat hun functie is.

 Bel de Brandweer in geval van brand in het rookafvoerkanaal.

 Gebruik uitsluitend originele reserveonderdelen. Elke wijziging en/of vervanging waarvoor door Ravelli geen toestemming is verleend, kan gevaren voor de veiligheid van de gebruiker veroorzaken.

 Bij bijzonder slechte weersomstandigheden, kunnen de veiligheidssystemen ingrijpen door de kachel uit te schakelen. Schakel nooit de veiligheidssystemen uit.

 Voor een directe verbinding op het elektriciteitsnet moet een inrichting worden aangelegd die de afkoppeling van het elektriciteitsnet verzekert, met een openingsafstand van de contacten die in de omstandigheden van overspanningscategorie III de volledige ontkoppeling mogelijk maakt, overeenkomstig de installatievoorschriften.

Blijvende risico's

Het ontwerp van de kachel is uitgevoerd om de essentiële veiligheidseisen voor de gebruiker te garanderen.

De veiligheid is, voor zover mogelijk, geïntegreerd in het project en in de constructie van de kachel.

Voor elk blijvend risico wordt een beschrijving gegeven van het risico en van de zone of onderdeel dat onderwerp is van het blijvende risico (tenzij het een risico betreft dat voor de hele kachel geldt). Tevens wordt informatie verstrekt over hoe het risico kan worden vermeden en over het correcte gebruik van de persoonlijke beschermingsmiddelen die voorzien en voorgeschreven zijn door de Fabrikant.

blijvend risico	beschrijving en procedure
Risico op brandwonden 	Wanneer de kachel in werking is kan deze hoge temperaturen bereiken bij aanraking, met name aan de externe oppervlakken. Wees voorzichtig om brandwonden te voorkomen en gebruik eventueel de speciale gereedschappen. Gebruik de bijgeleverde want om het pelletdeksel te openen voor het bijvullen.

BESCHRIJVING VAN DE KACHEL

Beoogd gebruik

Het apparaat in kwestie is bestemd voor:

werking	toegestane brandstof	niet toegestaan	omgeving
Verwarming van de woonomgevingen door middel van verbranding van:	Houtpellets	Elke andere dan de toegestane brandstof.	Woning Commercieel

De kachel is ontworpen en gebouwd om veilig te werken als:

- deze wordt geïnstalleerd volgens de specifieke voorschriften door gekwalificeerd personeel;
- deze wordt gebruikt binnen de limieten verklaard in het contract en in de onderhavige handleiding;
- de procedures van de gebruikshandleiding worden gevolgd;
- het gewone onderhoud op de aangegeven tijdstippen en op de aangegeven wijzen wordt uitgevoerd;
- het buitengewoon onderhoud, indien nodig, onverwijld wordt uitgevoerd;
- de veiligheidsvoorzieningen niet worden verwijderd en/of omzeild.



De kachel moet bestemd zijn voor het gebruik waarvoor deze uitdrukkelijk is gerealiseerd.

Redelijkerwijs te voorzien verkeerd gebruik

Het redelijkerwijs te voorzien verkeerd gebruik wordt hieronder opgesomd:

- gebruik van de kachel als verbrander;
- gebruik van de kachel met een andere brandstof dan houtpellets met een diameter van 6 mm;

- gebruik van de kachel met vloeibare brandstoffen;
 - gebruik van de kachel met open deur en/of uitgetrokken aslade.
- Elk ander gebruik van het apparaat anders het beoogde gebruik moet vooraf schriftelijk door de Fabrikant worden goedgekeurd. Bij het ontbreken van een dergelijke schriftelijke goedkeuring moet het gebruik worden beschouwd als “oneigenlijk gebruik”. De Fabrikant is van elke contractuele en buitencontractuele aansprakelijkheid uitgesloten voor schade veroorzaakt aan personen, dieren of eigendommen als gevolg van fouten bij de installatie, afstelling, onderhoud en oneigenlijk gebruik.

Verplichtingen en verboden

Verplichtingen

De gebruiker moet:

- de onderhavige instructiehandleiding lezen alvorens om het even welke handeling op de kachel te gaan verrichten;
- Kinderen mogen niet met het apparaat spelen. De reiniging en het onderhoud moet door de gebruiker worden verricht en mag niet door kinderen zonder toezicht worden uitgevoerd;
- niet de kachel op oneigenlijke wijze gebruiken, dat wil zeggen voor ander gebruik dan aangegeven in de paragraaf “BEOOGD GEBRUIK”;
- voorwerpen die niet bestand zijn tegen de warmte en/of ontvlambaar zijn op de juiste veiligheidsafstand houden;
- de kachel uitsluitend en alleen voeden met houtpellets met de kenmerken die in deze handleiding staan beschreven;
- de kachel op een goedgekeurd rookafvoerkanaal aansluiten;
- zorg voor een geschikt systeem voor de toevoer van verbrandingslucht (luchtinlaat of afzuigingskanaal voor hermetisch afgesloten kachels);
- de onderhoudsinterventies altijd op een uitgeschakelde en koude kachel uitvoeren;
- de reiniging uitvoeren met de frequentie die aangegeven staat in deze handleiding;
- alleen originele door de Fabrikant geadviseerde reserveonderdelen gebruiken.

Verboden

De gebruiker mag niet:

- zonder toestemming de veiligheidsvoorzieningen verwijderen of wijzigen;
- ontvlambare vloeibare brandstoffen voor de ontsteking gebruiken;
- op eigen initiatief handelingen of manoeuvres verrichten waarvoor hij niet bevoegd is ofwel die zijn eigen veiligheid of die

- van andere personen in gevaar kunnen brengen;
- andere brandstoffen dan houtpellets gebruiken;
- de kachel als verbrander gebruiken;
- ontvlambare of explosieve stoffen gebruiken in de nabijheid van de kachel tijdens zijn werking;
- de kachel gebruiken met open deur en/of met een beschadigd of kapot ruitje;
- in geen enkel geval de verbrandingslucht-inlaatopeningen en de rookgas-uitlaatopeningen afsluiten;
- de kachel gebruiken om er wasgoed op te drogen;
- de kachel aanraken op blote voeten en met natte lichaamsdelen;
- geen enkel component van de kachel vervangen of wijzigen;
- de pellets direct in de vuurpot schenken.

Kenmerken van de pellets

Houtpellets is een brandstof dat verkregen wordt uit geperst zaagsel, veelal gerecycled uit bewerkingsresten van houtbewerkingsbedrijven. Het gebruikte materiaal mag geen enkele vreemde stof bevatten zoals bijvoorbeeld lijm, lak of synthetische stoffen.

Nadat het zaagsel is gedroogd en geschoond van onzuiverheden, wordt het geperst via een ponsmatrijs: door de hoge druk wordt het zaagsel warm en activeert zo de natuurlijke bindmiddelen van het hout; op deze manier handhaaft de pellet zijn vorm ook zonder toevoeging van kunstmatige stoffen. De dichtheid van de houtpellets varieert naar gelang het type hout en kan 1,5 - 2 keer meer zijn dan die van het natuurlijk hout.

De staafjes hebben een diameter van 6 mm en een lengte variërend tussen 10 en 40 mm. Hun dichtheid is gelijk aan ongeveer 650 kg/m³. Als gevolg van het lage watergehalte (< 10%) hebben ze een hoog energetisch gehalte.

De norm UNI EN ISO 17225-2:2014 die het ENplus-label vervangt, bepaalt de kwaliteit van de pellets met een indeling in drie klassen: A1, A2 en B.

De pellets moeten worden vervoerd en opgeslagen op een droge plaats. Wanneer ze in contact komen met vocht zwellen ze op, waardoor ze onbruikbaar worden: daarom is het nodig om ze tegen vocht te beschermen zowel tijdens het transport als tijdens de opslag. Houd de brandstof op gepaste afstand.

Ravelli adviseert het gebruik van houtpellets van klasse A1 en A2 volgens de norm EN ISO 17225-2:2014, of met het DIN PLUS-label (meer aangescherpt dan klasse A1) of ONORM M 7135.



Gebruik alleen gecertificeerde pellets. Door pellets van slechte kwaliteit te gebruiken wordt het ruitje sneller vies en dit verhoogt ook de onderhoudsinterventies.



De pellets moeten worden vervoerd en opgeslagen in een droge en vochtvrije ruimte.

Niet toegestane brandstoffen

Aanbevolen wordt om de volgende materialen niet als brandstoffen te gebruiken:

- brandhout;
- behandeld hout (geverfd, gelakt, gelijmd hout, enz.);
- zaagsel of houtsnippers;
- vloeibare brandstoffen;
- houtskool of andere fossiele brandstoffen;
- plastic en derivaten;
- behandeld papier en karton;
- afval;
- brandstoffen die giftige of verontreinigende stoffen kunnen laten ontsnappen.

Het gebruik van deze brandstoffen, behalve dat het verboden is aangezien het de uitstoot van verontreinigende en schadelijke stoffen veroorzaakt, leidt tot een snellere verslechtering van de kachel en een ophoping van vuil in het afvoersysteem rookgassen met als gevolg prestatieverlies en afname van de veiligheid.



De gassen geproduceerd door deze brandstoffen zijn gevaarlijk voor het milieu en voor uw gezondheid!



Het gebruik van brandstof dat niet met het bovenstaande in overeenstemming is, maakt de garantie ongeldig.

TECHNISCHE KENMERKEN

	U	Sphere V	Sphere C
Energie-efficiëntieklasse	--	A+	A+
Milieukwaliteitsklasse (volgens de Italiaanse Verordening n°186 van 7/11/2017)	□□□□	4	4
Geïnduceerd vermogen Gereduceerd - Nominaal	kW	5,3 - 12,1	5,3 - 12,1
Uitgangsvermogen Gereduceerd - Nominaal	kW	4,9 - 10,8	4,9 - 10,8
Rendement Gereduceerd - Nominaal	%	91,8 - 89,0	91,8 - 89,0
Uurverbruik pellets Gereduceerd - Nominaal	kg/h	1,09 - 2,50	1,09 - 2,50
Autonomie min. - max.	h	11 - 26	11 - 26
Max. verwarmbaar volume	m ³	255	255
CO bij 13% O ₂	%	0,020 - 0,002	0,020 - 0,002
	mg/m ³	248 - 29	248 - 29
OGC bij 13% O ₂	mg/m ³	9 - 1	9 - 1
NO _x bij 13% O ₂	mg/m ³	126 - 146	126 - 146
Stof bij 13% O ₂	mg/m ³	9 - 14	9 - 14
Temperatuur van de rookgassen	°C	105 - 188	105 - 188
Debiet rookgassen	g/s	4,8 - 7,4	4,8 - 7,4
Minimum trek	Pa - mbar	10 - 0,1	10 - 0,1
Elektrische voeding	Hz - V	230 - 50	230 - 50
Max. elektrisch opgenomen vermogen	W	250	250
Elektrisch vermogen in werking Gereduceerd-Nominaal	W	57 - 93	61 - 100
Elektrisch vermogen in stand-by	W	2	2
Ø leiding afzuiging verbrandingslucht	mm	50	50
Ø rookgasuitlaatleiding	mm	80	80
Capaciteit pelletreservoir	kg	28	28
Seizoensgebonden energie-efficiëntie	%	85,5	85,3
Type omgevingstemperatuurregeling	Met elektronische omgevingstemperatuurregeling en weektijdschakelaar		
Andere regelopties	Met optie voor afstandsregeling		

De vermelde gegevens zijn indicatief en niet bindend en kunnen variëren naargelang het gebruikte type pellets. Ravelli behoudt zich het recht voor om wijzigingen aan te brengen teneinde de prestaties van de producten te verbeteren.

Minimum afstand van ontvlambare materialen	
	Sphere V - Sphere C
R Rechterkant	200 mm
L Linkerkant	200 mm
B Achterkant	100 mm
A Voorkant	800 mm

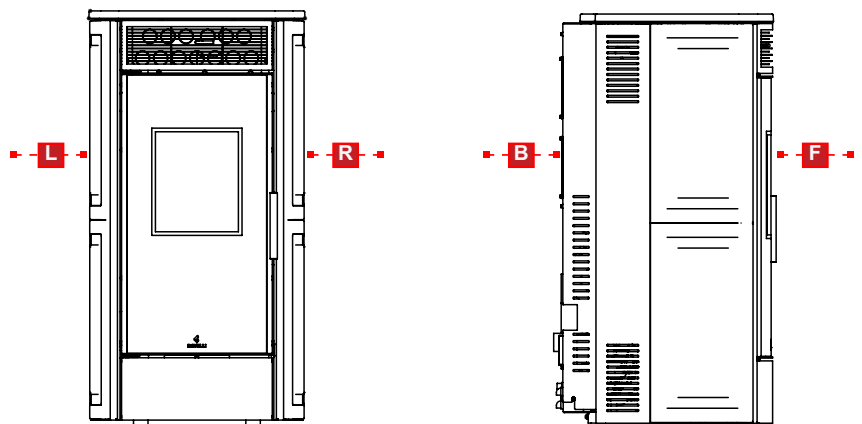

	Meeteenheid	Sphere V Déco	Sphere C Déco	Sphere V Steel	Sphere C Steel
Hoogte	mm	1145	1145	1145	1145
Breedte	mm	597	597	597	597
Diepte	mm	599	599	599	599
Leeggewicht	kg	190	200	180	190

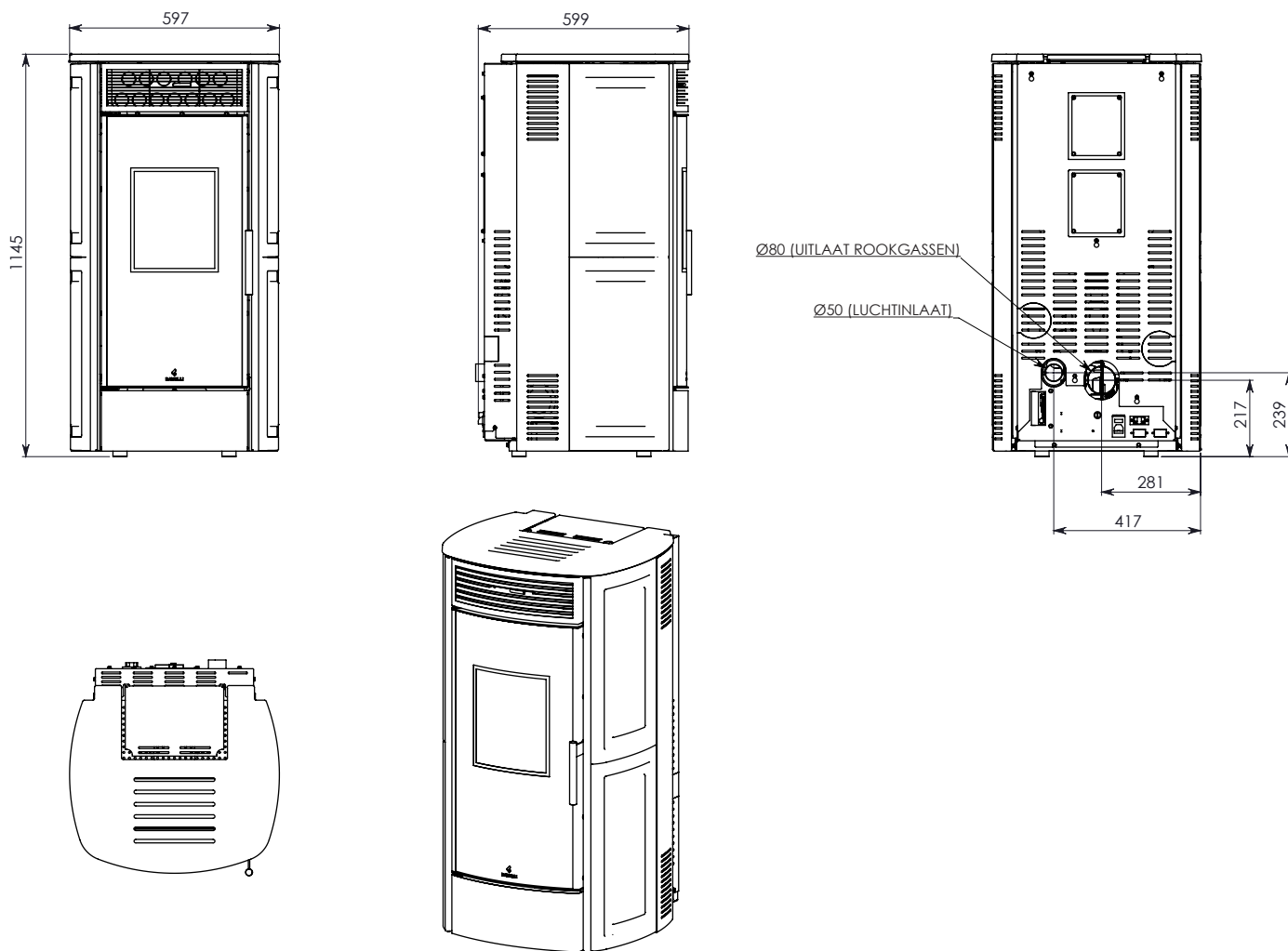
Technische tekening Sphere V Déco e Sphere V Steel

Technische tekening Sphere C Déco e Sphere C Steel

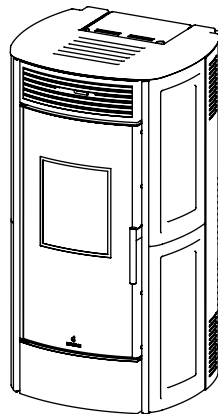
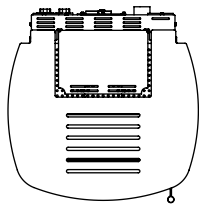
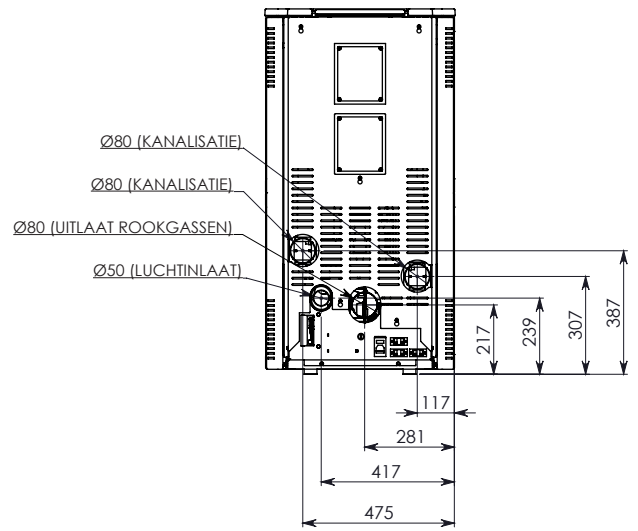
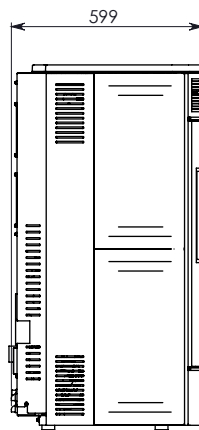
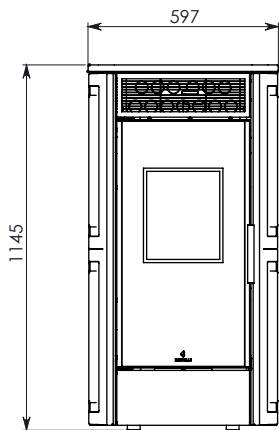

Hoofdcomponenten

pos.	element	pos.	element
A	Luchtrooster	E	Bedieningspaneel
B	Deur	F	Verbrandingskamer
C	Aslade	G	Rooster
D	Deksel pelletreservoir	H	Vuurpot

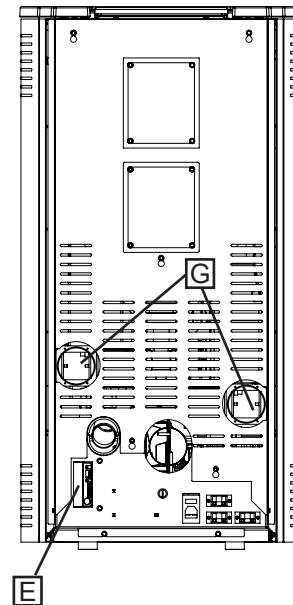
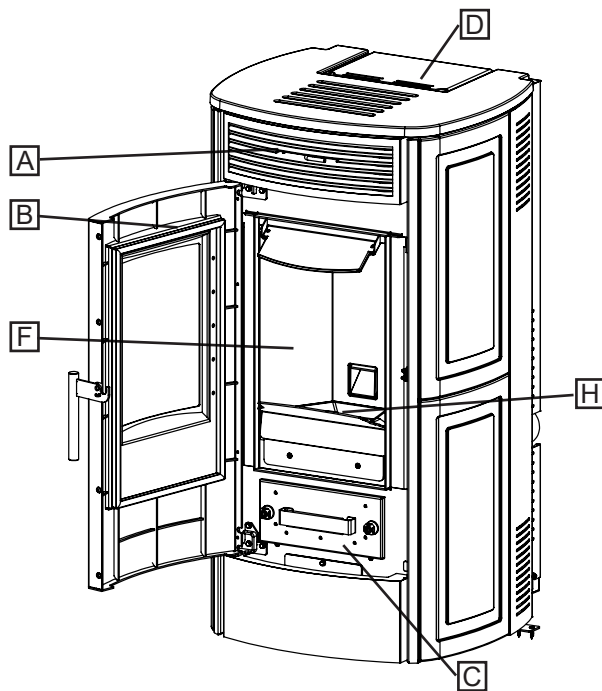

Beschrijving van de werking

De Ravelli Sphere pelletkachels zijn apparaten voor de verwarming van woningen gevoed met houtpellets via een automatisch laadsysteem. Deze apparaten zijn geschikt om te worden gebruikt als secundair verwarmingssysteem of ter ondersteuning van het hoofdverwarmingssysteem.

De door de verbranding van de pellets gegenereerde warmte wordt door middel van straling en natuurlijke convectie verspreid in de installatieruimte. Bij de kanalisatie-versies is het mogelijk om de kanalisatie te activeren voor het verwarmen van twee andere kamers.

De kachel wordt geregeld door een elektronische regeleenheid die de fasen van inschakeling, werking en uitschakeling beheert en die tevens vele andere functies voor de controle, de programmering en de veiligheid bevat.

Voor het werkvermogen kan de gebruiker uit 5 niveaus kiezen of hij kan de temperatuur instellen die in de ruimte moet worden gehandhaafd. In dat geval is het de kachel die het vermogen beheert om het maximale comfort te garanderen. Onder de functies van de elektronische regeleenheid bevindt zich ook de functie voor het programmeren van de in- en uitschakeling van de kachel met de instelling van de wekelijkse chronothermostaat.

Dit alles kan comfortabel vanaf de bank worden gedaan met behulp van de afstandsbediening.

Bijvullen van de brandstof



Gebruik alleen houtpellets met de kenmerken die in deze handleiding staan vermeld.



Zorg ervoor dat tijdens het bijvullen de zak met pellets niet met warme oppervlakken in contact komt.



Er wordt afgeraden om de zak rechtstreeks in de trechter te legen, om te vermijden dat zaagsel op de bodem daarvan terecht komt.

Voor het laden van de pellets in het pelletreservoir, gaat u als volgt te werk:

stap	actie
1	Open het deksel van het pelletreservoir
2	Giet de pellets in de vultrechter
3	Sluit het deksel

De majolica (indien aanwezig)

De keramische tegels die voor de bekleding worden gebruikt, zijn handgemaakt en met de hand afgewerkt.

Om deze reden moeten kleine oppervlakkige onvolkomenheden zoals schaduw en haarscheuren beschouwd worden als kenmerken die van elke majolica een uniek exemplaar maken.



Keramische tegels zijn een delicaat materiaal. We raden aan ze voorzichtig te hanteren tijdens het reinigen en het vermijden van stoten, omdat ze kunnen worden beschadigd.

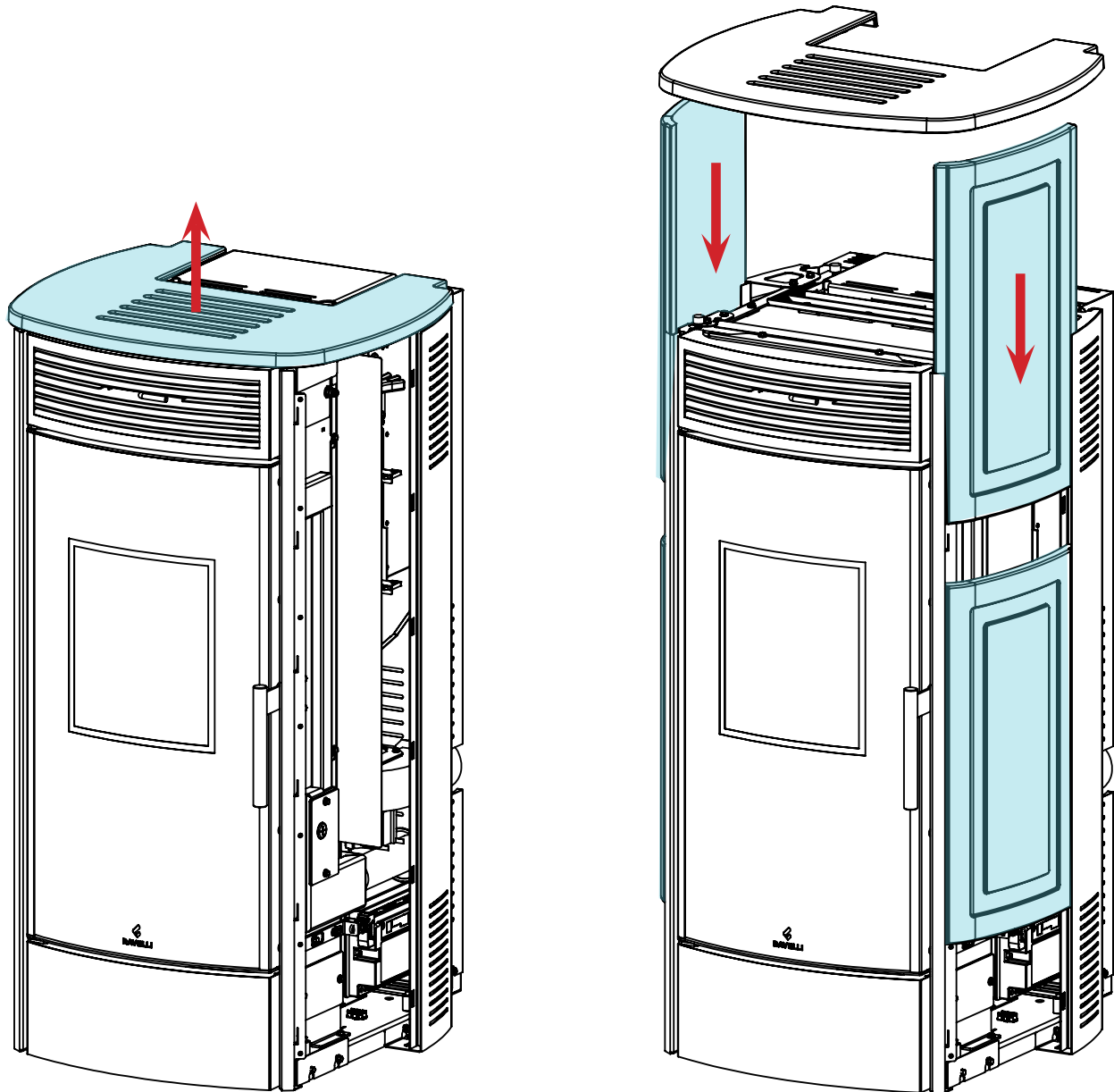

TRANSPORT EN INSTALLATIE

Veiligheidswaarschuwingen voor het transport en de installatie



De installatie van de kachel moet worden uitgevoerd door een gekwalificeerd technicus, die aan de koper een conformiteitsverklaring van de installatie moet afgeven. De installateur aanvaardt de volledige aansprakelijkheid van de installatie en de correcte werking van de kachel.



De plaats van installatie van de kachel moet zodanig gekozen worden dat de gegenereerde warmte zich uniform kan verspreiden in de ruimtes die men wil verwarmen.



De kachel moet aangesloten worden op een enkel rookafvoerkanaal dat de door de Fabrikant verklaarde trek garandeert en voldoet aan de installatienormen voorzien op de plaats van installatie.



De ruimte waar de kachel wordt geïnstalleerd moet zijn voorzien van een luchtinlaat of een geschikt toevoersysteem van de buitenlucht.



De luchtinlaat moet zodanig worden gepositioneerd dat hij niet geblokkeerd kan worden.

De Fabrikant wijst elke aansprakelijkheid af in geval van installaties die niet voldoen aan de geldende wetgeving, een niet correctie ventilatie van de ruimte en een niet behoorlijk gebruik van het apparaat.

Met name is het noodzakelijk dat:

- het apparaat aangesloten is op een systeem voor de afvoer van rookgassen van geschikt formaat teneinde de door de Fabrikant verklaarde trek te garanderen, dat deze afgedicht is en de afstanden tot ontvlambare materialen in acht neemt;
- er een adequate verbrandingsluchtinlaat is overeenkomstig het type geïnstalleerd product of systeem;
- andere verbrandingstoestellen of geïnstalleerde apparaten de druk in de ruimte waar de kachel is geïnstalleerd niet verlagen;
- de veiligheidsafstanden van ontvlambare materialen in acht worden genomen.

Het controleren van de compatibiliteit van het systeem gaat vooraf aan elke andere montage- of installatiehandeling.



Plaatselijke administratieve verordeningen, bijzondere voorschriften van de gezaghebbende instanties met betrekking tot de installatie van verbrandingstoestellen, de luchtinlaat en het systeem voor de afvoer van rookgassen kunnen per regio of per land verschillen. Ga bij de plaatselijke gezaghebbende instanties na of er wettelijke voorschriften bestaan die meer aangescherpt zijn dan hier vermeld.

Verpakking

Controleer bij ontvangst van de kachel of:

- deze overeenkomt met het aangeschafte model;
- deze geen beschadigingen vertoont die te wijten zijn aan het transport.

Eventuele klachten kunnen op het moment van ontvangst aan de vervoerder worden gecommuniceerd (ook op het begeleidingsdocument).



Controleer het draagvermogen van de vloer alvorens de kachel te hanteren en te plaatsen.

Ga voor de hantering van de kachel met verpakking als volgt te werk:

- 1 Steek de vorken van de heftruck in de daartoe bestemde openingen onder de houten pallet.
- 2 Til langzaam op.
- 3 Breng de kachel bij de voor de installatie vooraf bepaalde plaats.



De kachel moet altijd in verticale positie worden gehanteerd. Bescherm de deur en het ruitje van de deur tegen mechanische schokken die de intacte staat ervan in gevaar kunnen brengen.

Ga voor het uitpakken van de kachel als volgt te werk:

- 1 Knip de verpakbands door en verwijder het houten verstevigingsframe dat op de doos rust
- 2 Til de kartonnen doos langzaam op
- 3 Verwijder het noppenfolie of soortgelijk
- 4 Haal de kachel van de pallet en plaats het toestel op de vooraf bepaalde plaats, zorg dat deze conform is met de voorschriften.



De verwijdering van de verpakking is de taak van de eindgebruiker, overeenkomstig de geldende wetgeving in het land van installatie.

Aanleg voor het rookgasafvoersysteem



Besteed aandacht aan de totstandbrenging van het systeem voor de afvoer van rookgassen en neem de geldende wettelijke bepalingen in het land waar de kachel wordt geïnstalleerd, in acht.



De Fabrikant wijst alle aansprakelijkheid af in geval van een rookgasafvoersysteem van ongeschikt formaat dat niet voldoet aan de normen.

Rookkanalen en aansluitingen

Met de term rookkanalen worden de buizen bedoeld die het verbrandingstoestel verbinden met het rookafvoerkanaal.

De volgende voorschriften moeten worden toegepast:

- voldoen aan de productnorm EN 1856-2;
- de horizontale tracés moeten een minimale helling van 3% naar boven hebben;
- de lengte van het horizontale tracé moet zo kort mogelijk zijn en de uitsteek in installatie mag niet meer dan 4 meter bedragen;
- de richtingveranderingen moeten hoeken kleiner dan 90° hebben (aanbevolen hoeken van 45°);
- het aantal richtingveranderingen inclusief die voor de inbreng in het rookafvoerkanaal en exclusief de T in geval van een uitlaat aan de zijkant of achterkant, mag niet meer zijn dan 3;
- de doorsnede moet een constante en gelijke diameter hebben vanaf de uitgang van de haard tot aan de aansluiting in het rookafvoerkanaal;
- het is verboden om buigzame metalen buizen van vezelcement te gebruiken;
- de rookkanalen mogen niet de ruimten passeren waar het verboden is om verbrandingsapparaten te installeren.

In ieder geval moeten de rookkanalen afgedicht zijn tegen verbrandingsproducten en condens en ze moeten ook geïsoleerd zijn als ze buiten de installatieruimte om passeren.

Het aanbrengen van voorzieningen voor het handmatig afstellen van de trek is niet toegestaan.

Rookafvoerkanaal

Het rookafvoerkanaal is een bijzonder belangrijk element voor de correcte werking van de kachel.



Het rookafvoerkanaal moet van zodanige afmeting zijn dat de door de Fabrikant verklaarde trek wordt gegarandeerd.



Sluit de kachel niet aan op een collectief rookafvoerkanaal.

Bij de verwezenlijking van het rookafvoerkanaal moeten de volgende voorschriften worden toegepast:

- het moet voldoen aan de productnorm EN 1856-1;
- het moet gemaakt worden van geschikte materialen om weerstand te kunnen bieden tegen de normale mechanische, chemische en thermische belastingen en het moet een adequate warmte-isolatie hebben om condensvorming te beperken;
- het moet een overwegend verticaal verloop hebben en over de hele lengte geen vernauwingen hebben;
- het moet op een juiste afstand worden geplaatst met een spouwmuur en geïsoleerd worden van ontvlambare materialen;
- er mogen maximaal 2 richtingveranderingen zijn met een hoek niet groter dan 45°;
- het rookafvoerkanaal binnen in de woning moet hoe dan ook geïsoleerd zijn en kan worden geplaatst in een spouw mits de wettelijke voorschriften voor leidingen worden gerespecteerd;
- het rookkanaal wordt aangesloten op het rookafvoerkanaal met een "T"-koppeling met een kamer met inspectiedeksel voor de opvang van verbrandingsresten en vooral voor het opvangen van condens.



Aangeraden wordt om op het typeplaatje van het rookafvoerkanaal de veiligheidsafstanden die in acht moeten worden genomen wanneer er brandbaar materiaal aanwezig is en het soort isolatiemateriaal dat gebruikt moet worden te controleren.



Gebruik lekdichte buizen met siliconen pakkingen.



Het is verboden om gebruik te maken van een afvoer rechtstreeks via de muur of naar afgesloten ruimtes en van elke andere vorm van afvoer die niet wordt voorzien door de geldende wetgeving in het land van installatie (N.B.: in Italië is alleen de afvoer via het dak toegestaan).

Schoorsteenpot

De schoorsteenpot, dat wil zeggen het eindstuk van het rookafvoerkanaal, moet aan de volgende kenmerken voldoen:

- de doorsnede van de rookgassenuitlaat moet minstens het dubbele zijn van de binnendoorsnede van de schoorsteen;
- er mag geen water of sneeuw naar binnen kunnen komen;
- de afvoer van rook moet ook bij wind verzekerd worden (windbestendige schoorsteenpot);
- de openingshoogte moet zich buiten de terugstroomzone bevinden (raadpleeg de nationale en plaatselijke wetsbepalingen om te weten wat de terugstroomzone is);
- hij moet altijd op afstand van antennes of schotels worden gebouwd en mag nooit als steun worden gebruikt.

Installatie

 Voor de installatie en het gebruik van het apparaat moeten alle plaatselijke, landelijke en Europese wetten en voorschriften worden nageleefd.

 De installatie van de kachel en de metselwerkzaamheden moeten voldoen aan de geldende wettelijke bepalingen in het land van de installatie (ITALIË = UNI 10683).

 De installatiewerkzaamheden moeten worden uitgevoerd door een gekwalificeerde en/of door de Fabrikant geautoriseerde technicus. Het personeel dat belast is met de installatie moet aan de koper een conformiteitsverklaring van de installatie afgeven en aanvaardt de volledige aansprakelijkheid van de definitieve installatie en de daaropvolgende goede werking van het geïnstalleerde product. Ravelli is niet aansprakelijk wanneer deze voorzorgsmaatregelen niet in acht zijn genomen.

Vereisten voor de installatieruimte

De ruimte waar de kachel wordt geïnstalleerd moet voldoende geventileerd zijn. Om aan deze eis te voldoen, is het nodig om de ruimte te voorzien van een externe luchtinlaat.

 De installatieruimte moet voorzien zijn van een luchtinlaat met een vrije doorsnede van minstens 80 cm².

 Bij installatie in aanwezigheid van andere verbrandingstoestellen of van een installatie met mechanische ventilatie moet de correcte werking van het apparaat gecontroleerd worden.

De kachel moet binnenshuis in leefomgevingen worden geplaatst. De kachel mag niet in badkamers of in slaapkamers en in omgevingen met explosieve atmosfeer worden geïnstalleerd tenzij deze hermetisch wordt geïnstalleerd. Het volume van de installatieruimte moet geschikt zijn voor het vermogen van het apparaat en in elk geval groter zijn dan 15 m³.

 De afvoerventilatoren (bijvoorbeeld: afzuigkappen) wanneer gebruikt in dezelfde kamer of ruimte van de kachel, kunnen problemen aan de werking van de kachel veroorzaken.

 De kachel moet worden geïnstalleerd op een vloer met een geschikte draagkracht. Als de bestaande positie niet aan deze eis voldoet, moeten de juiste maatregelen worden getroffen (bijvoorbeeld door een plaat te gebruiken om de belasting te verdelen).

 Zorg voor een adequate isolatie als het vlak gemaakt is van onvlambaar materiaal.

Als de vloer waarop de kachel rust van onvlambaar materiaal is, dan wordt een adequate isolatie geadviseerd. Er mogen geen warmtegevoelige of onvlambare voorwerpen in de buurt van de kachel worden opgeslagen; houd deze voorwerpen hoe dan ook buiten het gebied dat wordt begrensd door de bovenvermelde minimum afstanden.

De installatie van de kachel moet een gemakkelijke toegang garanderen voor het reinigen van het apparaat zelf, de rookkanalen en het rookafvoerkanaal.

Voorbeelden van installatie

Bij dit type installatie (afb. 1) moet het rookafvoerkanaal geïsoleerd zijn.

De spouw moet geventileerd zijn.

In het onderste deel van het rookafvoerkanaal is een inspectiedeksel aanwezig, passend geïsoleerd tegen wind en regen.

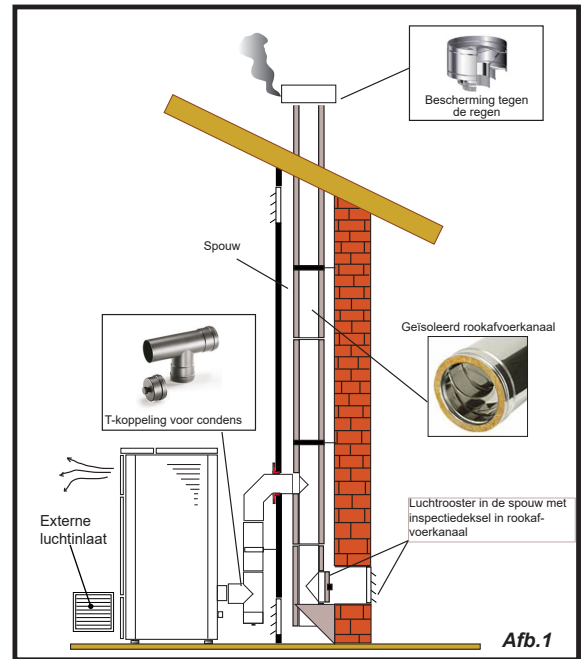

Breng bij de uitgang van de kachel geen bocht aan van 90°, aangezien de as in korte tijd de doorgang van de rookgassen kan blokkeren en zo trekproblemen van de kachel veroorzaakt (zie afb. 2).

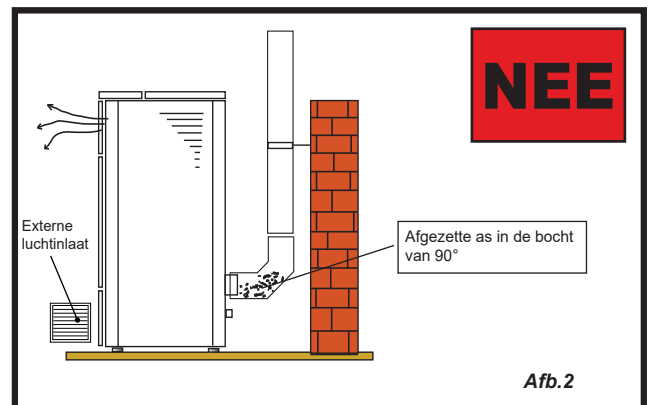

Bij dit type installatie (zie afb.3) vereist het rookkanaal (dat wil zeggen het interne tracé van de woning dat de kachel met het rookafvoerkanaal verbindt) geen isolatie. Voor het rookafvoerkanaal is het daarentegen verplicht om een geïsoleerde buis te gebruiken. Aan de onderkant van het rookafvoerkanaal is een "T"-koppeling aangebracht met een inspectiedop; zodoende kan het externe tracé geïnspecteerd worden. Breng bij de uitgang van de kachel geen bocht aan van 90°, aangezien de as in korte tijd de doorgang van de rookgassen kan blokkeren en zo trekproblemen van de kachel veroorzaakt (zie afb. 2).

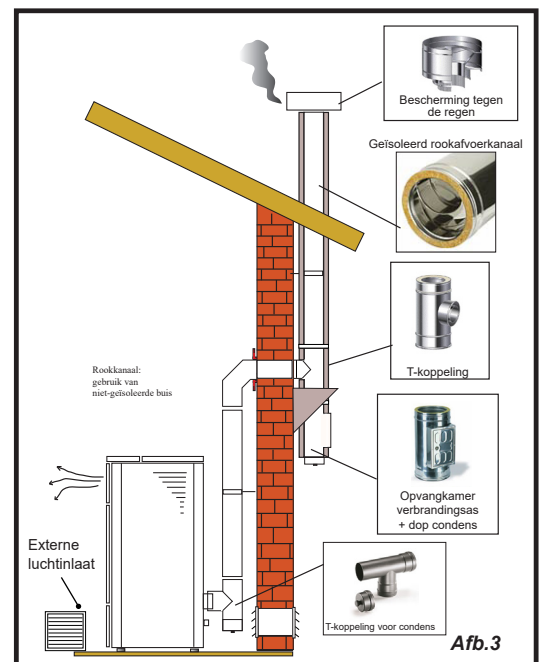

Dit type installatie (zie afb.4) vereist een geïsoleerd rookafvoerkanaal.

Aan de onderkant van het rookafvoerkanaal is een "T"-koppeling aangebracht met een inspectiedop.

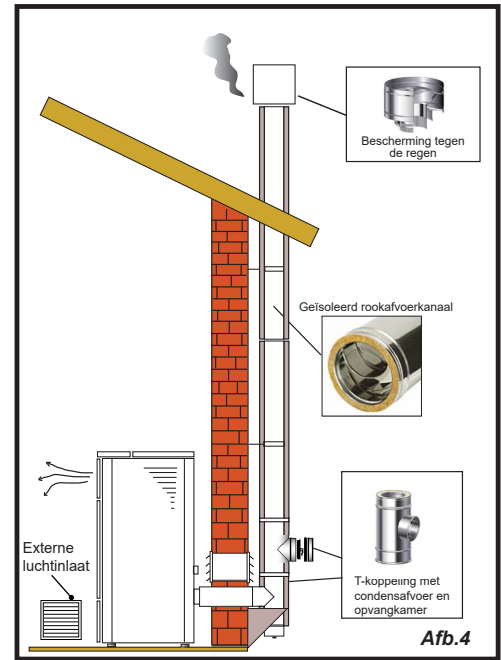

Voor dit type installatie (zie afb.5) is een geïsoleerd rookafvoerkanaal vereist, ook al is het rookafvoerkanaal in een reeds bestaand rookafvoerkanaal gesitueerd.

Aan de onderkant van het rookafvoerkanaal is een "T"-koppeling aangebracht met een inspectiedop. Het wordt afgeraden om als eerste begintracé een bocht van 90° te installeren, aangezien de as in korte tijd de doorgang van de rookgassen blokkeert en zo trekproblemen van de kachel veroorzaakt (zie afb. 2).

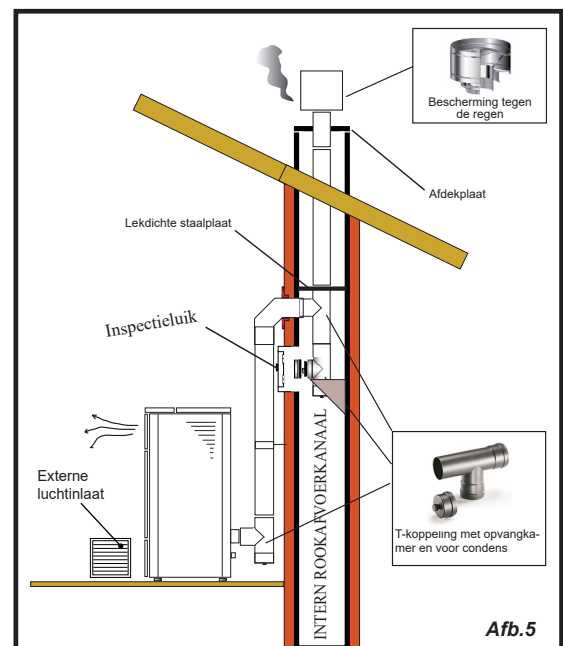

Dit type installatie (zie afb.6) vereist een horizontaal tracé om aan te sluiten op een reeds bestaand rookafvoerkanaal. Neem de in de afbeelding aangegeven hellingen in acht, om de asafzetting in het horizontale tracé van de buis te beperken. Aan de onderkant van het rookafvoerkanaal is een "T"-koppeling aangebracht met een inspectiedop, net zoals bij de opening van het rookafvoerkanaal.

Het wordt afgeraden om als begintracé een bocht van 90° te installeren, aangezien de as in korte tijd de doorgang van de rookgassen blokkeert en zo trekproblemen van de kachel veroorzaakt (zie afb. 2).

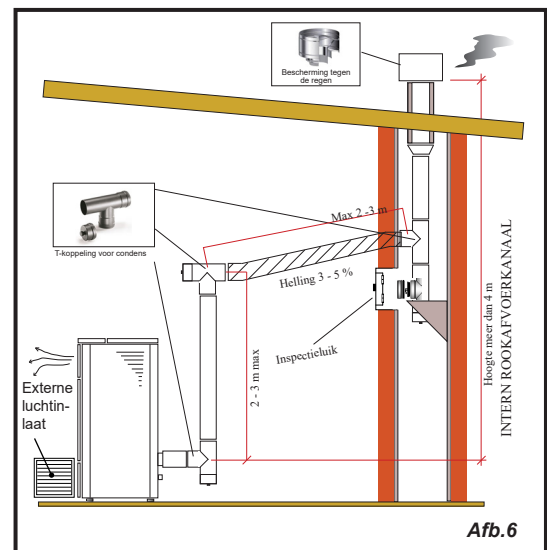

AANSLUITINGEN



De aansluitingen moeten worden uitgevoerd door een gekwalificeerd en/of door de Fabrikant geautoriseerde technicus.



Het soort kabel, met bijbehorende doorsnede, dat in geval van vervanging door de fabrikant moet worden gemonteerd is: H05RR-F doorsn.3G0,75

Aansluiting met externe luchtinlaat

Om de aansluiting met externe luchtinlaat uit te voeren, gaat u als volgt te werk:

stap	actie
1	Sluit een buis met een diameter van 50 mm aan op de buis voor de inlaat verbrandingslucht in het achterste deel van de kachel. Opmerking: de buis moet een lengte hebben van maximaal 2 m.



De luchtinlaat moet zodanig worden geïnstalleerd dat hij niet geblokkeerd kan worden.

Aansluiting rookafvoerkanal



Het rookafvoerkanal moet van zodanige afmeting zijn dat de door de Fabrikant verklaarde trek wordt gegarandeerd.



De kachel moet worden aangesloten op een apart rookafvoerkanal. HET is verboden om de kachel aan te sluiten op een rookafvoerkanal waarop ook andere verbrandingstoestellen of afvoeren van kappen zijn aangesloten.

Elektrische aansluiting

De stekker van de voedingskabel mag pas worden aangesloten nadat de installatie is voltooid en het apparaat is gemonteerd en moet ook na de installatie toegankelijk blijven.

Om de elektrische aansluiting uit te voeren, gaat u als volgt te werk:

Sluit de voedingskabel eerst op de stekker aan de achterkant van de kachel aan en daarna op een wandstopcontact.

Voorzie de kachel van stroom door de schakelaar in stand (I) te brengen



Wanneer de kachel niet wordt gebruikt, wordt geadviseerd om de voedingskabel los te koppelen.



Let op dat de voedingskabel (en eventuele andere kabels buiten het apparaat) niet met warme oppervlakken in aanraking komen.



Zorg ervoor dat de elektrische installatie is uitgerust met aarding.



Voor een directe verbinding op het elektriciteitsnet moet een inrichting worden aangelegd die de afkoppeling van het elektriciteitsnet verzekert, met een openingsafstand van de contacten die in de omstandigheden van overspanningscategorie III de volledige ont koppeling mogelijk maakt, overeenkomstig de installatievoorschriften.



Aanbevolen wordt aan het bevoegde personeel om de elektrische aansluitingen heel goed te controleren na elke op het product ingevoerde ingreep.



Als de voedingskabel beschadigd is, moet deze worden vervangen door de fabrikant of door het technisch servicecentrum of in elk geval door iemand met een gelijkwaardige kwalificatie, teneinde elk risico te voorkomen

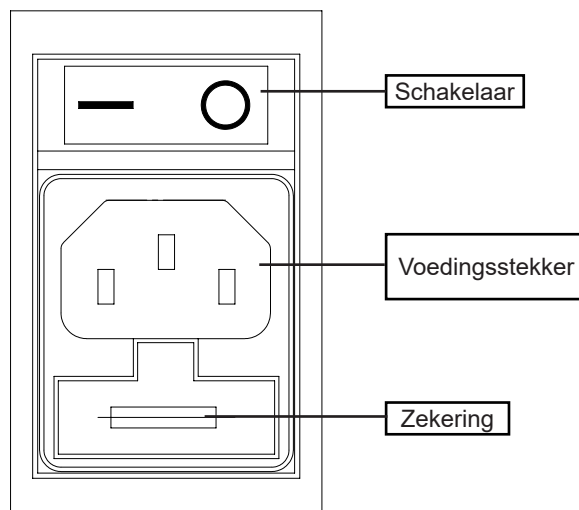

Kanalisisatie



Houd u aan de geldende normen en wetten van de regio waar het product wordt geïnstalleerd.

Sluit een buis met een diameter van 80 mm aan op de uitgang van de kachel van de kanalisatie voor het verwarmen van een andere kamer van de woning. Het kanaal moet van geschikt formaat zijn (lengte en vorm) waarbij rekening moet worden gehouden met de resterende opvoerhoogte van de kanalisatieventilator zoals hier vermeld.



Gebruik een buis en pakkingen die bestand zijn tegen hoge temperaturen (die ook 200 °C kunnen bereiken): geadviseerd wordt om metalen buizen en silicoonpakkingen te gebruiken.

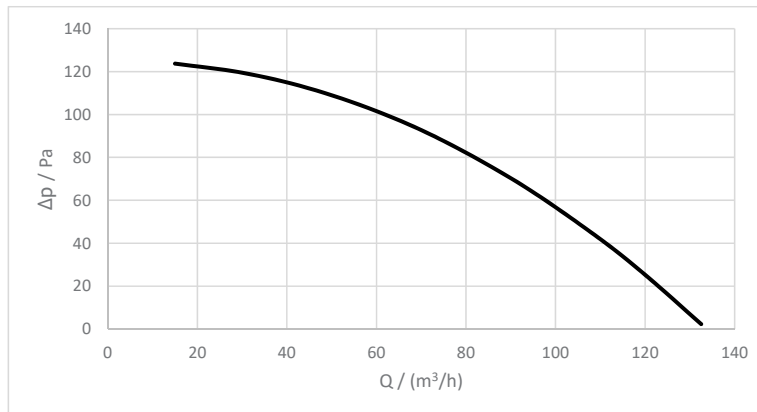

De kanalisatiebuis kan zeer hoge temperaturen bereiken: het is daarom noodzakelijk om deze goed te isoleren met geschikt materiaal, op die punten waar de buis in contact kan komen met ontvlambare of warmtegevoelige oppervlakken en om mensen en dieren tegen mogelijke brandwonden te beschermen.

Bij het passeren door wanden die gemaakt zijn van ontvlambare materialen is het verplicht om deze materialen te beschermen met isolatiemateriaal of passende voorzorgsmaatregelen te nemen.

Geadviseerd wordt om de kanalisatiebuis over de gehele lengte te isoleren om warmteverliezen te voorkomen.



Het is verplicht om de kachel op het kanalisatiekanaal van de woning aan te sluiten alvorens hem in te schakelen. Zorg ervoor dat het niet mogelijk is om de ventilatorbladen aan te raken, door de gepaste veiligheidsmaatregelen te treffen (bijv: rooster luchtopening kanalisatie of buis langer dan 620 mm).

De kanalisatie onttrekt veel lucht aan de ruimte waar de kachel is geïnstalleerd doordat die naar de andere te verwarmen ruimte gaat. Om deze reden is het raadzaam om de recirculatie van de lucht te garanderen tussen de kamer waar de kachel is geïnstalleerd en de door de kanalisatie verwarmde omgeving. Op deze manier wordt de verwarming van de kamers geoptimaliseerd doordat de trek van koude lucht van buiten en de warmteverliezen worden vermeden.

Aanbevolen wordt het specifieke hoofdstuk met betrekking tot de instellingen van de kanalisatie te raadplegen.

Aansluiting externe sonde of thermostaat

Om de kanalisatie automatisch te beheren, moet u op de connector aan de achterkant "REAR" een temperatuursonde (optie) of een externe thermostaat (optie) aansluiten.



Sluit een externe aan/uit-thermostaat (en dus uit) aan.

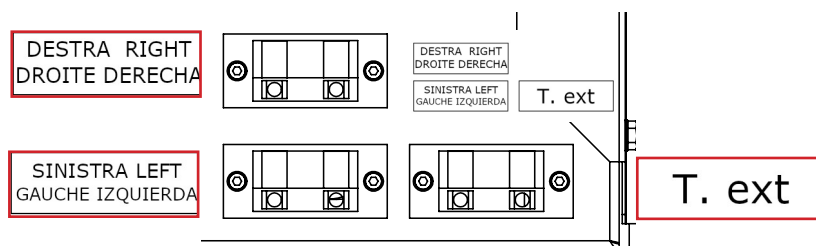

Keuring en inwerkingstelling

De inwerkingstelling van de kachel moet vooraf gegaan worden door de keuring die een test van de werking van de volgende elementen voorziet:

- aansluiting op het systeem voor de afvoer van rookgassen;
- elektrische aansluitingen;
- controle dat alle materialen voor de bouw van het rookkanaal, het rookafvoer kanaal en de schoorsteenpot aan de normen voldoen en geschikt zijn voor het gebruik.

De keuring is pas positief wanneer alle werkingsfasen zijn uitgevoerd zonder dat er afwijkingen zijn waargenomen.

Schakelschema Sphere C Déco e Sphere C Steel

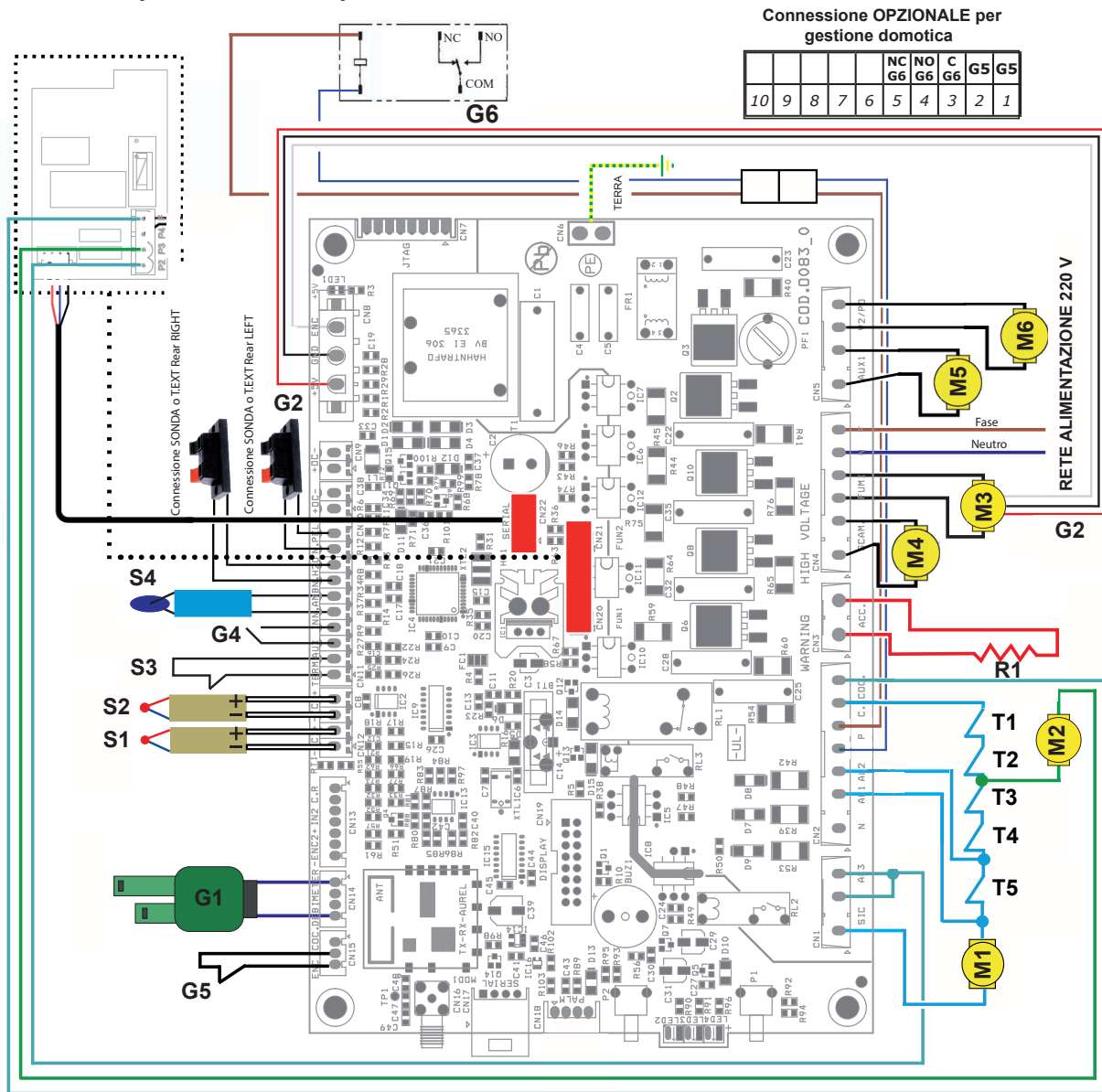

LEGENDA:

Beveiligingen

- T1 - Contact brandeur
- T2 - Contact aslade (indien aanwezig)
- T3 - Contact pelletreservoir
- T4 - Pellet thermische veiligheid
- T5 - Drukschakelaar

Motoren

- M1 - Vijzelmotor
- M2 - Automatische reiniger
- M3 - Rookgasafvoer
- M4 - Warmtewisselaar (vooraan)
- M5 - Rechter Warmtewisselaar
- M6 - Linker Warmtewisselaar

Weerstand

- R1 - Weerstand

Sondes

- S1 - Rookgassonde (J)
- S2 - Vlamvoeler (K)
- S3 - Externe thermostaat
- S4 - Ruimtesonde (optie)

Algemeen

- G1 - Luchtstroommeter
- G2 - Encoder voor het aflezen van het toerental van de afzuiger
- G3 - RADIO Touch-handafstandsbediening
- G4 - Automatische reinigungsstgatter
- G5 - Contact voor woonbeheer
- G6 - GAS ontsteking contact - Alarmmelding huisautomatiseringsuitgan (TRF 39)

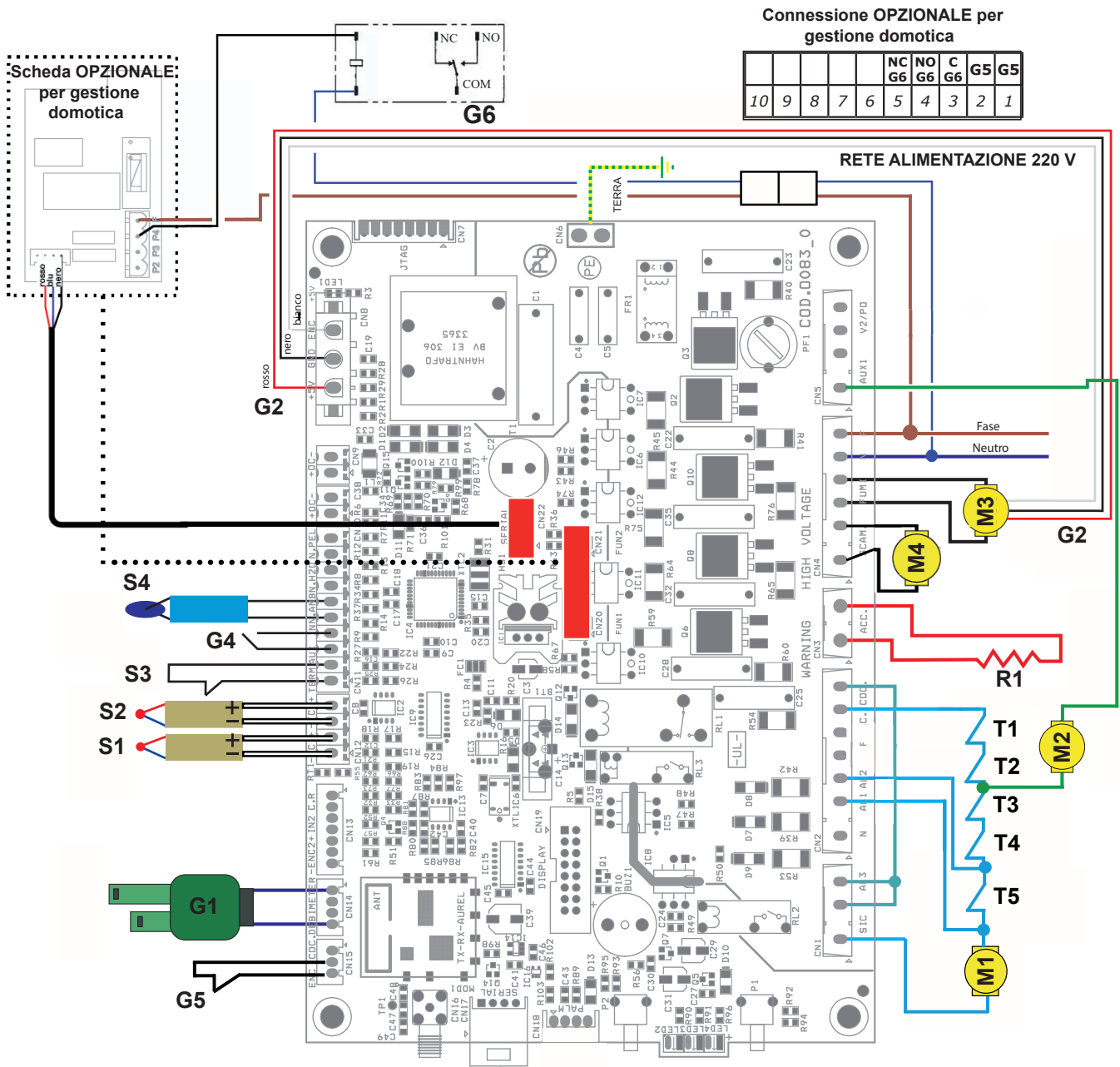

Schakelschema Sphere V Déco e Sphere V Steel

LEGENDA:
Beveiligingen

- T1 - Contact branddeur
- T2 - Contact aslade (indien aanwezig)
- T3 - Contact pelletreservoir
- T4 - Pellet thermische veiligheid
- T5 - Drukschakelaar

Motoren

- M1 - Vijzelmotor
- M2 - Automatische reiniger
- M3 - Rookgasafvoer
- M4 - Warmtewisselaar (vooraaan)

Weerstand

- R1 - Weerstand

Sondes

- S1 - Rookgassonde (J)
- S2 - Vlamvoeler (K)
- S3 - Externe thermostaat
- S4 - Ruimtesonde (optie)

Algemeen

- G1 - Luchtstroommeter
- G2 - Encoder voor het aflezen van het toerental van de afzuiger
- G3 - RADIO Touch-handafstandsbediening
- G4 - Automatische reinigingslagteller
- G5 - Contact voor woonbeheer
- G6 - GAS ontsteking contact - Alarmmelding huisautomatiseringsuitgan (TRF 39)



BEDIENINGEN EN GEBRUIK

Beschrijving bedieningspaneel

De kachel wordt aangestuurd door een elektronische kaart wat een volledig automatische en gecontroleerde verbranding mogelijk maakt. Hiermee kunnen de inschakelfase, de vermogensniveaus en de uitschakelfase worden geregeld, waardoor een veilige werking wordt gegarandeerd. Op de achterkant van de kachel is een bedieningspaneel aanwezig. Via dit paneel kan de elektronische kaart met de handset worden gesynchroniseerd en kan de kachel in- en uitgeschakeld worden.

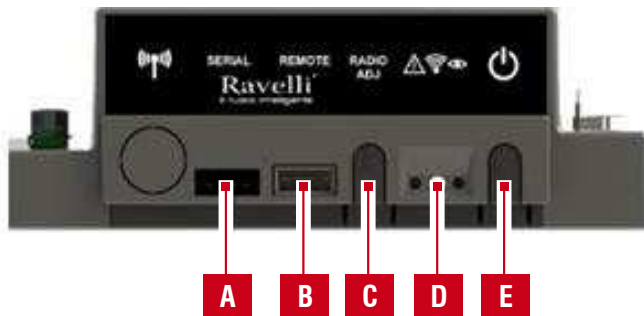

A	Seriële aansluiting
B	Kabelaansluiting handset
C	ADJ-radio: knop om de handset op de kaart aan sluiten
D	Meldingsled Rood: alarm actief Geel: In afwachting van communicatie met de handset Groen: Kachel ingeschakeld
E	Aan/uittoets kachel

Initialisatie van de handset

De handset zal na een korte weergave op het scherm van het Ravelli-logo, de beschikbare menutalen aangeven. Selecteer de gewenste taal met de scrolltoetsen en bevestig de selectie met de bevestigingstoets.



Om correct te kunnen werken, moet de handset in verbinding zijn met de elektronische kaart die zich in de kachel bevindt. Om deze reden wordt op het display het volgende bericht getoond:



Wanneer u de handset voor de eerste keer gebruikt, selecteert u JA met de selectietoetsen en bevestigt u de selectie met de bevestigingstoets.

Op het display van de handset zal het volgende scherm verschijnen:

Houd de radiocommunicatietoets (RADIO ADJ) van de elektronische kaart, die zich op de achterkant van de kachel bevindt, enkele seconden ingedrukt om de handset te initialiseren.



De geel knipperende LED (aangeduid als D in de beschrijving van het bedieningspaneel) geeft aan dat de elektronische kaart in afwachting is van de ontvangst van het signaal van de handset.

Door op de bevestigingstoets op de handset te drukken, treden de componenten onderling met elkaar in verbinding. Een vinkje op het display, vergezeld door een geluidssignaal, geeft aan dat de initialisatie van de handset met succes is voltooid.



Wanneer de batterijen vervangen moeten worden, is het niet nodig om de initialisatieprocedure van de handset uit te voeren. Selecteer in dat geval, wanneer op het display het bericht "EERSTE INSTALLATIE?" verschijnt, NEE en druk op de bevestigingstoets

Beschrijving van de handset

De handset ziet eruit zoals in de volgende afbeelding: Aan de hand van de hierna vermelde informatie zal u vertrouwd raken met het product en de beste prestaties verkrijgen.

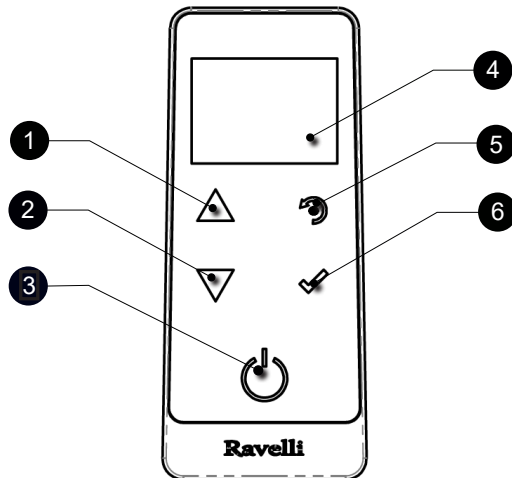

- | | |
|---|---|
| 1 | Toets toename "OMHOOG" (selectietoets) |
| 2 | Toets afname "OMLAAG" (selectietoets) |
| 3 | Toets ON/OFF of uit de slaapmodus halen |
| 4 | Display |
| 5 | Toets toegang MENU en verlaten |
| 6 | Bevestigingstoets |



In de slaapmodus wordt het scherm van de handset verduisterd om het batterijverbruik te verminderen; de radioverbinding met de kachel blijft hoe dan ook actief.

Batterijen in de handset plaatsen

Verwijder het beschermpaneel van de batterijen, dat zich op de achterkant van de afstandsbediening bevindt (zie afbeelding A) en plaats 3 batterijen (type potlood AAA 1,5V) in het compartiment van de handset, let hierbij op de polariteit. Schuif het beschermpaneel er weer op zoals in afbeelding B. De handset zal na een korte weergave op het scherm van het Ravelli-logo, de beschikbare menutalen aangeven.



Afbeelding A

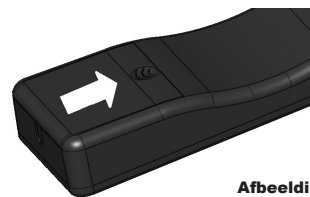

Afbeelding B

Wat gebeurt er als de batterijen bijna leeg zijn

Wanneer de batterijen bijna leeg zijn, is binnenin de "druppel" een symbool te zien dat de limietstatus ervan aangeeft, terwijl de functies van de handset actief blijven.



Zodra het batterijniveau zo laag is dat er op geen enkele manier radioverbinding mogelijk is, toont de handset op volledig scherm de afbeelding van de lege batterij, en blokkeert alle functies van de handset totdat de batterijen zijn vervangen.

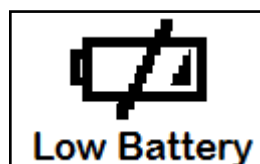

Wanneer de handset gedurende een lange periode niet wordt gebruikt, wordt geadviseerd de batterijen uit de afstandsbediening te halen.

Beschrijving van het display

Het display van de handset ziet er als volgt uit (beginscherm):

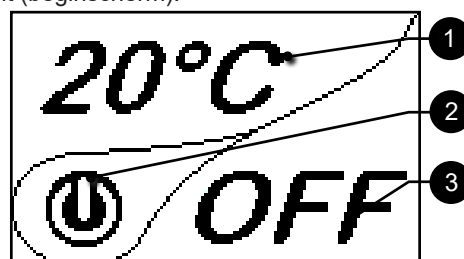



Na een inactiviteit van 5 minuten wordt het display van de handset verduisterd en gaat over in de slaapmodus, terwijl de radioverbinding met de kachel behouden blijft. Door op de toets ON/OFF te drukken, wordt het display weer geactiveerd.



Bij de eerste druk op een willekeurige toets met een actief display wordt de achtergrondverlichting van het display ingeschakeld, dit wordt niet als een commando geïnterpreteerd.

Het display is onderverdeeld in drie delen:

1. Toont de actuele omgevingstemperatuur waargenomen door de handset. Door op de pijltoets OMHOOG te drukken, kan de settemperatuur worden gewijzigd met de twee pijltoetsen OMHOOG/OMLAAG. Elke wijziging wordt automatisch bevestigd binnen 3 seconden vanaf de ingevoerde wijziging of via een druk op de bevestigingstoets. De ingevoerde wijziging wordt bevestigd met een geluidssignaal.



2. Pictogram dat de status van de kachel aangeeft (zie overzichtsschema fasen).

3. In de niet-actieve fasen (in combinatie met deel 2 van het display) geeft het de status van de kachel aan.

In de actieve fasen wordt het werkvermogen van de kachel aangegeven. Door op pijltoets OMLAAG te drukken, kan het vermogen worden gewijzigd, te wijzen met de twee pijltoetsen OMHOOG/OMLAAG. Elke wijziging wordt automatisch bevestigd binnen 3 seconden vanaf de ingevoerde wijziging of via een druk op de bevestigingstoets. De ingevoerde wijziging wordt bevestigd met een geluidssignaal.



Instelling van de datum en tijd

Hierna staan de stappen beschreven die u moet volgen om het betreffende menu te openen.



MENU
GEBRUIKER
NIEKER
PRODUCENT

Druk op de toets "toegang menu" om naar het scherm MENU te gaan



Druk op de bevestigingstoets om naar het scherm GEBRUIKER te gaan

GEBRUIKER
LADEN SCHROEF
TIMER
SET LUCHT-PELLETS
STAAT KACHEL



Druk meerdere keren op de selectietoets om naar het tweede scherm menu GEBRUIKER te gaan en selecteer INSTELLINGEN.

GEBRUIKER
COMFORT CLIMA
INSTELLINGEN



INSTELLINGEN
DATUM-UUR
T.TEXT AKTIV
CONTRAST
VERSION FW
ADJUST
TAAL

Druk op de bevestigingstoets om naar het scherm INSTELLINGEN te gaan



Druk op de bevestigingstoets om naar het scherm DATUM - TIJD te gaan

hh mm Day
00:00 - MA
gg mm aa
00 / 00 / 00

hh mm Day
19:20 - MA
gg mm aa
20 / 10 / 13



Druk op de toets voor toename om elk afzonderlijk menu-item te wijzigen



Druk op de toets voor afname om elk afzonderlijk menu-item te wijzigen



Druk op de bevestigingstoets om de instelling te bevestigen en naar het volgende menu-item te gaan.



Druk meerdere keren op de terugkeertoets om het beginscherm weer te geven.

GEBRUIKSPROCEDURE

 Bel onmiddellijk de Brandweer in geval van brand in het rookafvoerkanaal.

Controles voor de inschakeling

 Zorg dat u de inhoud van dit instructieboekje gelezen en perfect begrepen hebt.

Voordat u de kachel gaat inschakelen, moet u zich ervan overtuigen dat:

- het pelletreservoir is gevuld;
- de verbrandingskamer schoon is;
- de hermetische sluiting van de vuurdeur en van de aslade correct werken;
- de elektrische stekker correct is aangesloten;
- alle elementen die zouden kunnen gaan branden (instructies, diverse stickers) verwijderd zijn;
- de vuurpot indien uitneembaar, correct in zijn zitting is geplaatst.

 Gedurende de eerste gebruiksuren is het mogelijk dat de verf die gebruikt is voor de afwerking van de kachel, een onaangename geur afgeeft. Bovendien is het mogelijk de typische geur te ruiken van metalen delen die aan hoge temperaturen zijn onderworpen. Zorg ervoor dat er voldoende ventilatie in de kamer is gegarandeerd. Deze onvermijdelijke ongemakken zullen vanzelf verdwijnen na de eerste gebruiksuren. Om het ongemak zoveel mogelijk te beperken, moet u de kachel gedurende een aantal uren op laag vermogen aan houden en niet overbelasten in de beginperiode door belastende cycli van verwarming en afkoeling te vermijden.

 Tijdens de eerste inschakeling voltooit de verf zijn droging en hardt uit. Het wordt dan ook afgeraden de geverfde oppervlakken van de kachel in deze fase aan te raken om beschadigingen te voorkomen.

De toevoerschroef laden

Voor de eerste inschakeling van de kachel, steeds wanneer de kachel in alarm gaat "06 - Pellets op", en in ieder geval elke keer als de vultrechter helemaal leeg is, moet de toevoerschroef geladen worden. Deze fase dient ervoor het laadsysteem van de pellets te vullen (het systeem dat de pallets van het reservoir naar de vuurpot brengt) zodat de pellets op het moment van inschakeling gereed zijn om in de vuurpot geladen te worden en de kachel vervolgens ingeschakeld kan worden. Als de toevoerschroef niet wordt geladen, kan het gebeuren dat de kachel niet aangaat.

 Wanneer de toevoerschroef is geladen en voordat u de kachel inschakelt, vergeet niet om altijd de vuurpot te legen en te controleren of de vuurpot schoon is. Leeg de vuurpot nooit in de vultrechter.

 Na iedere onderhoudsgreep moet gecontroleerd worden of de vuurpot correct in zijn zitting geplaatst is.

 Bij de modellen met een zelfreinigende vuurpot moeten de pellets die zich in de vuurpot bevinden, verwijderd worden: de geladen pellets zijn voldoende voor de volgende inschakeling.



MENU
GEBRUIKER
NIEKER
PRODUCENT

Druk op de toets "toegang menu" om naar het scherm MENU te gaan



Druk op de bevestigingstoets om naar het scherm GEBRUIKER te gaan

GEBRUIKER
LADEN SCHROEF
TIMER
SET LUCHT-PELLETS
STAAT KACHEL



Druk op de bevestigingstoets om de rotatie van de toevoerschroef te activeren

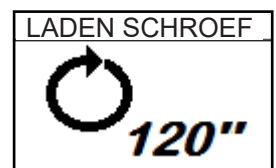

In- en uitschakeling van het apparaat

Vanaf het begainscherm is het mogelijk om de kachel in en/of uit te schakelen door de ON/OFF-toets op de handset enkele seconden ingedrukt te houden. Een geluidssignaal waarschuwt u dat het apparaat is in- of uitgeschakeld. Wanneer het niet mogelijk is om de handset te gebruiken kunt u het apparaat in-/uitschakelen met de speciale toets op de elektronische kaart.

 Schakel de kachel niet uit door de stekker uit het wandstopcontact te halen.

 Wanneer het bericht "SET RDS" verschijnt, geeft dat aan dat de beginprocedure van testen en ijking van de parameters niet correct is uitgevoerd. Deze indicatie impliceert niet de blokkering van de kachel (zie deel Signalisatiepop-up).

Wat moet u doen bij het alarm "Geen ontsteking"

Als het systeem niet de inschakeling van de vlam binnen de van tevoren bepaalde tijd detecteert, zal de werking geblokkeerd worden met het alarm "Geen ontsteking".

Controleer, alvorens de kachel opnieuw in te schakelen, of er pellets in de trechter zijn, of de deur en het vak van de aslade gesloten zijn, of er geen obstructies zijn voor het systeem voor de inlaat van verbrandingslucht en vooral, voor de modellen zonder zelfreinigende vuurpot, of de vuurpot leeg, schoon en correct in positie gebracht is. Als het probleem aanhoudt, kan dit te wijten zijn aan een technisch probleem (ontstekingsbougie, afstellingen, enz...), neem dus contact op met een Technisch Assistentiecentrum van Ravelli.



De accumulatie van onverbrande pellets in de vuurpot, na een uitgebleven ontsteking, moet verwijderd worden alvorens tot een nieuwe ontsteking over te gaan.



De vuurpot kan zeer warm zijn: gevaar voor brandwonden!



Leeg de vuurpot nooit in de vultrechter.

Instelling van de temperatuur en van het werkvermogen:

Stel de twee waarden in volgens de aanwijzingen in het hoofdstuk "Beschrijving van het display"

OPERATIONELE FASEN VAN HET APPARAAT

Sequentie van de fasen van inschakeling

START - beginfase laden pellets;

VLAM AANWEZIG - fase wachten op ontwikkeling van de vlam; en fase stabilisatie vlam en vermindering brandstof (pellets) in de vuurpot;



IN WERKING - operationele fase beschreven in het betreffende hoofdstuk;



De modulatie

Tijdens de werkfase, wanneer de set omgevingstemperatuur is bereikt, gaat de kachel naar de MODULATIE ECO modus, de fase waarin het verbruik van brandstof es is minimaal.

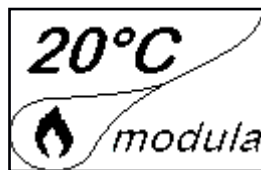

Voor het waarnemen van de omgevingstemperatuur via een externe thermostaat (optie), moet deze op de speciale connector worden aangesloten, die zich op de achterkant van de kachel bevindt; ook moet de uitlezing worden geactiveerd in het betreffende menu "INSTELLINGEN - ENABLE THERMOSTAAT". Op het display verschijnt de melding TON / TOFF naar gelang de aanvraag van de thermostaat.



Voor het aansluiten van een externe aan/uit-thermostaat (en dus uit) wordt bovendien een thermostaat aanbevolen met een offset van minstens 3 °C als u gebruik wilt maken van de klimaatcomfortfunctie.

Beschrijving van de menufuncties



Druk op de menu-toets om naar het scherm MENU te gaan

MENU
GEBRUIKER
NIEKER
PRODUCENT



De menu's NIEKER en PRODUCENT zijn beveiligd met een toegangspasswoord. De wijziging van de parameters in deze menu's kan de werking en de veiligheid van de kachel in gevaar brengen. In dat geval vervalt de garantie.

Timer

Met de functie Timer is het mogelijk om voor elke dag van de week de automatische in- en uitschakeling van de kachel te programmeren in 4 onafhankelijke tijdsintervallen (INSTELLEN TIMER 1-2-3-4). Hierna staan de stappen beschreven die u moet volgen, startend vanaf het beginscherm, om het betreffende menu te openen:

Druk op de toets toegang MENU op de handset.

Selecteer GEBRUIKER via de selectietoetsen en druk op de bevestigingstoets

Druk op de selectietoetsen om langs de schermen van het menu GEBRUIKER te navigeren. Selecteer CHRONOTHERMOSTAAT en druk op de bevestigingstoets

Het scherm CHRONO wordt weergegeven. Druk op de selectietoetsen en selecteer CHRONO INSCHAKELEN. Druk op de bevestigingstoets.

Het scherm CHRONO wordt weergegeven. Druk op de selectietoetsen en selecteer CHRONO INSCHAKELEN. Druk op de bevestigingstoets.

Druk op het scherm ACTIVEER CHRONO op de toets om de functie chronothermostaat in of uit te schakelen.

Druk op de terugkeertoets om naar het scherm CHRONO terug te keren.

1	Tijd van inschakeling
2	Tijd van uitschakeling
3	Dag van de week waarop het programma actief is
4	Programmanummer "chrono"
5	Instelling van het vermogen
6	Instelling van de omgevings-temperaturen

Voor het wijzigen van één van de 4 beschikbare programma's, drukt u op het te wijzigen programma en gaat u naar het wijzigingsscherm met de toets

Druk op de bevestigingstoets na beëindiging van de instellingen van de volgende pagina CHRONO

Met de terugkeertoets gaat u naar het menu TIMER om de andere functievariabelen behorende bij het menu in te kunnen stellen.



Om het scherm te verlaten en naar het beginscherm terug te keren, drukt u meerdere keren op de toets.

Set lucht - pellet

Met de instelling van PELLETS -LUCHTSTROOM kunt u de verbranding aanpassen door de hoeveelheid pellets die in de vuurpot worden geladen en/of de hoeveelheid lucht te veranderen. De pellets variëren vanwege hun aard in korrelgrootte en samenstelling: zelfs zakken pellets van hetzelfde merk kunnen verschillende kenmerken hebben.

Wanneer de verbranding niet optimaal is, kunt u de parameter van de luchtstroom veranderen om de lucht van de verbranding aan te passen. Als de aanpassing van de lucht alleen niet voldoende is, kan het nodig zijn om ook de parameter van de pellets te wijzigen.

! De aanpassing van de verbranding is een handeling waarvoor veel ervaring is vereist. Aanbevolen wordt om hiervoor contact op te nemen met een Geautoriseerd Servicecentrum om de kachel op de juiste wijze te ijken.

Druk op de toets toegang MENU op de handset.

Selecteer GEBRUIKER via de selectietoetsen en druk op de bevestigingstoets

Druk op de selectietoetsen om langs de schermen van het menu GEBRUIKER te navigeren.

Selecteer SET LUCHT-PELLETS en druk op de bevestigingstoets

Gebruik de toetsen OMHOOG en OMLAAG om het percentage pellets te wijzigen.

Druk op de bevestigingstoets om de waarde te bevestigen en om naar het menu-item wijziging van het percentage luchtstroom te gaan.

Gebruik de toetsen OMHOOG en OMLAAG om het percentage luchtstroom te wijzigen. Druk op de bevestigingstoets om de waarde te bevestigen en om naar het menu-item wijziging van het percentage pellets te gaan.

Om het scherm te verlaten en naar het beginscherm terug te keren, drukt u meerdere keren op de toets.

Staat kachel

Hierna staan de stappen beschreven die u moet volgen, startend vanaf het beginscherm, om het betreffende menu te openen.

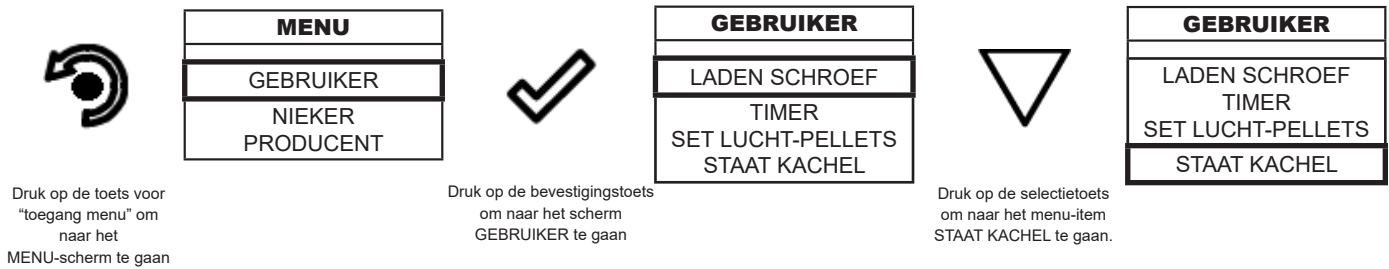

RPM	00,00	toeren/ min
T	0000	°C
Tsk	0030	°C
ALLARME	ATTIVA	

In dit menu kunt u de correcte werking van de belangrijkste parameters van het apparaat controleren. Hierna vindt u een opsomming van reële gegevens van de kachel die nuttig zijn voor de ondersteunende service tijdens de controlefasen.

- RDS actuele uitlezing RDS (m/s)
- RPM actuele snelheid rookgasafzuiger (rpm)
- T temperatuur rookgassen (°C)
- Indicatie van de status van de kachel
- SET ingestelde waarde RDS (m/s)
- Df temperatuur koude sonde RDS (°C)
- Dr temperatuur koude sonde RDS (°C)
- Sk: temperatuur elektronische kaart (°C)

Om het scherm STATUS KACHEL te verlaten en naar het beginscherm terug te keren, drukt u meerdere keren op de toets.

Comfort clima

De activering van deze functie zorgt ervoor dat de kachel automatisch uitschakelt, wanneer de gewenste omgevingstemperatuur wordt bereikt. Zodra de set temperatuur wordt bereikt, gaat de kachel in de moduleermodus. Wanneer de temperatuur van de kamer de via de handset of de externe thermostaat ingestelde temperatuur bereikt, activeert de kachel de moduleerfase; als de bereikte temperatuur gedurende een bepaalde tijd wordt gehandhaafd (DELAY STOP), schakelt de kachel automatisch uit en op het display verschijnt de melding ECO. De kachel schakelt weer in wanneer de temperatuur onder de ingestelde drempel daalt (DELTA HER-START). Hierna worden de stappen beschreven die u moet volgen om het betreffende menu te openen.

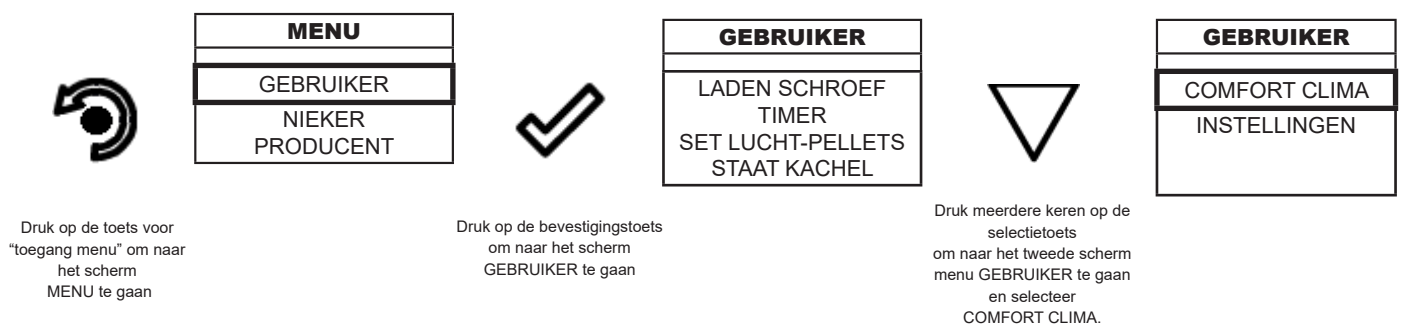

Wanneer u het menu Klimaatcomfort hebt geopend, kunt u de instellingen voor deze functie wijzigen:

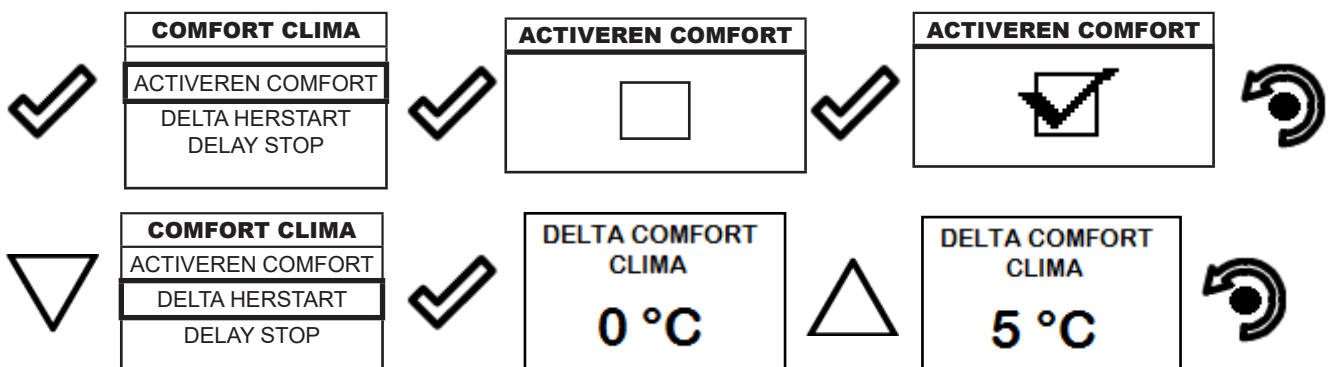



Druk meerdere keren op de toets totdat u terug bent bij het beginscherm.

De eerste instelling maakt de activering van de functie COMFORT CLIMA mogelijk; deze functie heeft tot doel te controleren of de ingestelde omgevingstemperatuur gedurende een maximale periode van "X" minuten (DELAY STOP: 5 MIN) op de ingestelde temperatuur wordt gehouden alvorens over te gaan naar de fase ECO STOP. De kachel handhaaft deze status tot wanneer de omgevingstemperatuur onder de ingestelde waarde daalt (DELTA COMFORT CLIMA: 5 °C).

Bijvoorbeeld: met een set omgeving van 21 °C schakelt de kachel bij het bereiken ervan uit en hervat weer in wanneer een temperatuur wordt waargenomen van 16 °C (21 °C - 5 °C).

Het is mogelijk om ook met een externe thermostaat de functie te activeren, in dat geval wordt de waarde DELTA COMFORT CLIMA niet in aanmerking genomen.

Instellingen

Hierna staan de stappen beschreven die u moet volgen, startend vanaf het beginscherm, om het betreffende menu te openen.

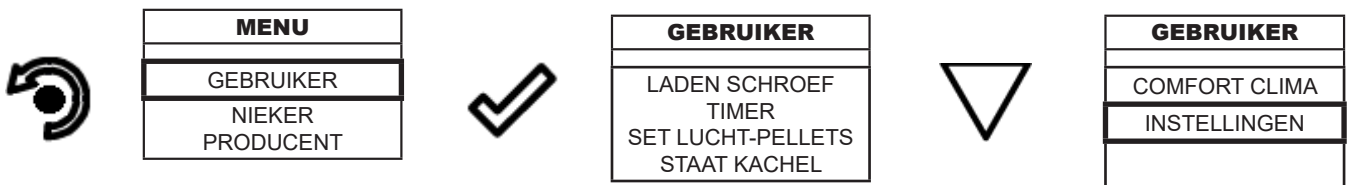

Druk op de toets voor "toegang menu" om naar het MENU-scherm te gaan

Druk op de bevestigingstoets om naar het scherm GEBRUIKER te gaan

Druk op de selectietoets om naar de tweede menu-pagina te gaan naar het menu-item INSTELLINGEN.

Nadat u de boven beschreven procedure hebt uitgevoerd

Instellingen > Enable thermostaat

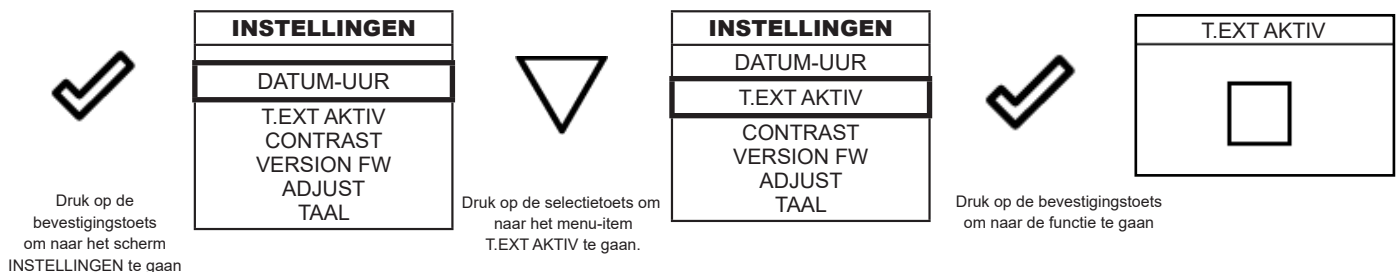

Druk op de bevestigingstoets om naar het scherm INSTELLINGEN te gaan

Druk op de selectietoets om naar het menu-item T.TEXT AKTIV te gaan.

Druk op de bevestigingstoets om naar de functie te gaan

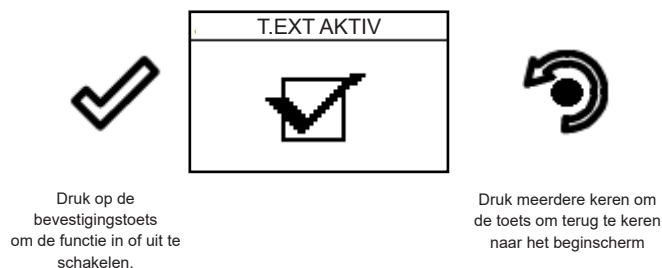

Druk op de bevestigingstoets om de functie in of uit te schakelen.

Druk meerdere keren om de toets om terug te keren naar het beginscherm



Op het beginscherm verschijnt, in de plaats van de waargenomen en instelbare omgevingstemperatuur, de melding T ON als de kamer waarin de thermostaat is geïnstalleerd nog niet de vereiste temperatuur heeft bereikt, of de melding T OFF als de omgevingstemperatuur in de kamer is bereikt.

Instellingen > Contrast

Met deze functie is het mogelijk om de instelling van het contrast te wijzigen om de weergave van het display van de handset te verbeteren. De instelling van het contrast om de weergave van het display van de handset te verbeteren.

Druk op de bevestigingstoets om naar het scherm INSTELLINGEN te gaan

INSTELLINGEN
DATUM-UUR
T.EXT AKTIV
CONTRAST
VERSION FW
ADJUST
TAAL

Druk op de selectietoets om naar het menu-item CONTRAST te gaan.

INSTELLINGEN
DATUM-UUR
T.EXT AKTIV
CONTRAST
VERSION FW
ADJUST
TAAL

Druk op de bevestigingstoets om naar de functie te gaan

CONTRAST
50

Toetsen "OMHOOG" en "OMLAAG"
De waarde kan variëren van 0 tot 100.
De standaardwaarde is 50.

Door op de volgende toets te drukken bevestigt u de waarde en gaat u door naar het volgende scherm in het menu INSTELLINGEN.

Instellingen > Firmware version

Druk op de bevestigingstoets om naar het scherm INSTELLINGEN te gaan

INSTELLINGEN
DATUM-UUR
T.EXT AKTIV
CONTRAST
VERSION FW
ADJUST
TAAL

Druk op de selectietoets om naar het menu-item FIRMWAREVERSIE te gaan.

INSTELLINGEN
DATUM-UUR
T.EXT AKTIV
CONTRAST
VERSION FW
ADJUST
TAAL

Druk op de bevestigingstoets om naar de functie te gaan

FIRMWARE
AIR_TOUCH_MB01.00
SNELLINA
AIR_TOUCH_UI01.00

Door op de volgende toets te drukken bevestigt u de waarde en gaat u door naar het volgende scherm in het menu INSTELLINGEN.

Instellingen > Adjust

Met de functie adjust (aanpassen) kunt u de waarde uitgelezen door de in de handset aanwezige omgevingssonde wijzigen, door deze te verhogen of te verlagen ten opzichte van de ingestelde waarde (offset).

Voer een dergelijke aanpassing voorzichtig uit en pas nadat u afwijkingen hebt geconstateerd ten opzichte van de werkelijke omgevingstemperatuur met een betrouwbaar instrument!

Druk op de bevestigingstoets om naar het scherm INSTELLINGEN te gaan

INSTELLINGEN
DATUM-UUR
T.EXT AKTIV
CONTRAST
VERSION FW
ADJUST
TAAL

Druk op de selectietoets om naar het menu-item ADJUST (AANPASSEN) te gaan.

INSTELLINGEN
DATUM-UUR
T.EXT AKTIV
CONTRAST
VERSION FW
ADJUST
TAAL

Druk op de bevestigingstoets om naar de functie te gaan

ADJUST
0° C

toetsen "OMHOOG" en "OMLAAG"
De waarde kan variëren van -10 °C tot 10 °C. De standaardwaarde is 0 °C.

Door op de volgende toets te drukken bevestigt u de waarde en gaat u door naar het volgende scherm in het menu INSTELLINGEN.

Instellingen > Taal

Om naar de volgende instelling te gaan, volgt u dezelfde eerder beschreven stappen. U kunt ook gewoon de batterijen verwijderen en weer terug plaatsen. De handset wordt gereset en de taal die u wenst in te stellen, wordt opnieuw gevraagd.

Dubbele kanalisatie

Met deze functie kunt u de verdeling van de warme lucht tussen de kamer waar de kachel is geïnstalleerd en de kamer waar de kanalisatie arriveert, beheeren.

De functie heeft twee werkingsmodi: handmatig beheer en automatisch beheer.

Handmatig beheer: de gebruiker stelt handmatig de verdeling van warme lucht in tussen frontale ventilatie en kanalisatie.

Automatisch beheer: de kachel beheert automatisch de verdeling van de warme lucht tussen frontale ventilatie en kanalisatie, op basis van de temperaturen van de kamers.

Beheer

Hierna staan de stappen beschreven die u moet volgen, startend vanaf het beginscherm, om het betreffende menu te openen.

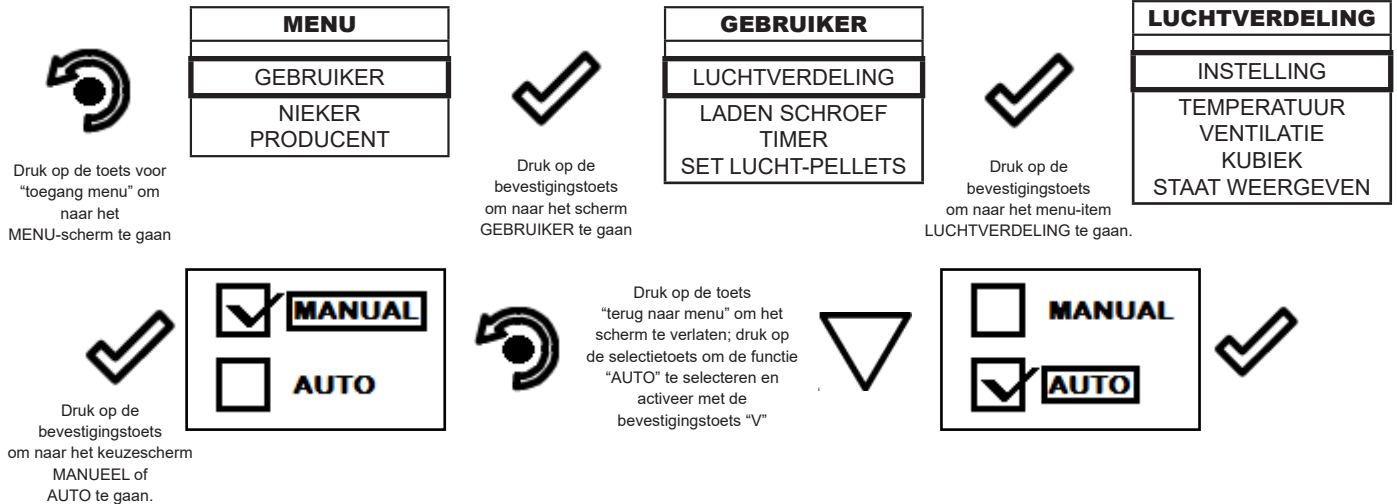

Met de terugkeertoets gaat u naar het menu LUCHTVERDELING om de andere functievariabelen van het menu in te kunnen stellen.

Om het scherm INSTELLING te verlaten en naar het beginscherm terug te keren, drukt u meerdere keren op de toets.

Ventilatie (handmatig beheer)

Wanneer het handmatige beheer actief is, is het mogelijk het vermogen van de kanalisatie te wijzigen

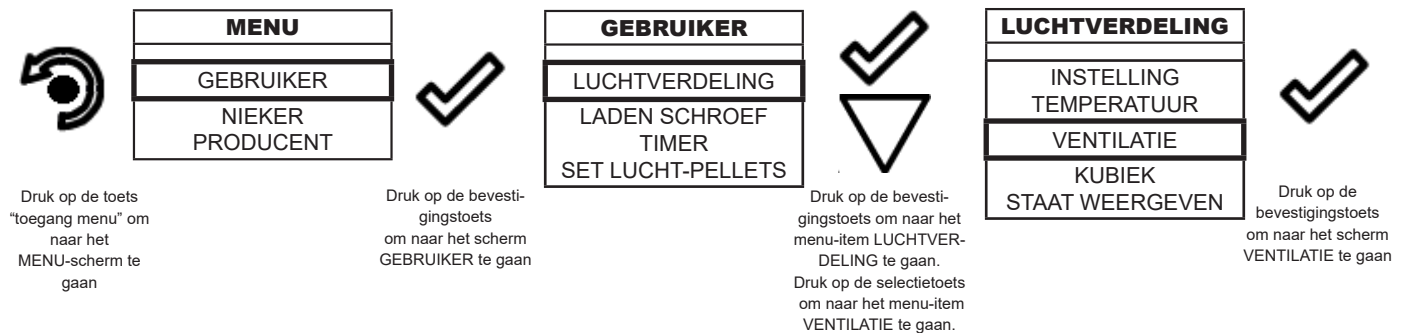

Is men eenmaal naar het menu-item ventilatie gegaan, dan zal men het volgende scherm zien: op de bovenste regel van het display wordt het vermogen van de ventilatie aan de voorkant getoond, het onderste deel van het display toont de verdeling van de warme lucht over de kanalisaties.

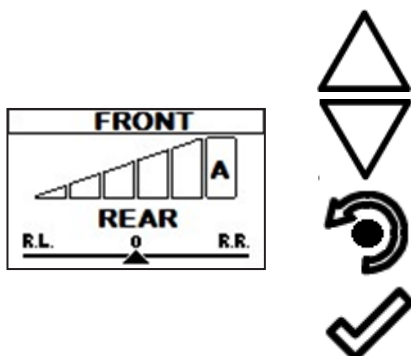

Gebruik de toetsen "OMHOOG" en "OMLAAG" om het vermogen van de ventilatie aan de voorkant te wijzigen (het gegeven wordt opgeslagen zonder dat bevestiging nodig is). De waarde die ingesteld kan worden gaat van 0 (ventilatie voorkant uitgeschakeld) tot 5. Met instelling op A (auto) volgt het vermogen van de ventilatie het vermogen van de kachel (op enkele modellen kan deze regeling beperkt of gedeactiveerd zijn).

Om naar het menu LUCHTVERDELING terug te keren, drukt u één keer op de terugkeertoets

Gebruik de toets "bevestigen" om naar de instelling van de verdeling van de kanalisatie (ACHTER) te gaan

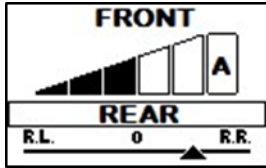

Gebruik de toetsen “OMHOOG” en “OMLAAG” om de verdeling van de warme lucht over de rechter en de linker kanalisatie te wijzigen (het gegeven wordt opgeslagen zonder dat bevestiging nodig is). Het is mogelijk uit vijf verschillende posities te kiezen.

Om naar het menu LUCHTVERDELING terug te keren, drukt u één keer op de terugkeertoets

Gebruik de toets “bevestigen” om naar de instelling van de verdeling van de kanalisatie (ACHTER) te gaan

Om naar het menu LUCHTVERDELING terug te keren, drukt u één keer op de terugkeertoets, om naar het beginscherm terug te keren, drukt u meerdere keren op de terugkeertoets.

Al naargelang de gekozen instellingen kan men de volgende combinaties hebben

	<i>R.L.</i> Rear Left (voorkant l.)	<i>R.L. - 0</i>	<i>0</i> (In evenwicht)	<i>0 - R.R.</i>	<i>R.R.</i> Rear Right (voorkant r.)
Lucht voorkant	van OFF naar A	van OFF naar A	van OFF naar A	van OFF naar A	van OFF naar A
Lucht voorkant r.	15%	40%	65%	85%	100%
Lucht voorkant l.	100%	85%	65%	40%	15%



Wanneer het MANUEEL BEHEER wordt geactiveerd, zijn de submenu's TEMPERATUUR en VOLUME niet toegankelijk.

Temperaturen (automatisch beheer)

Wanneer het automatische beheer actief is, worden het vermogen van de kachel en de snelheid van de ventilatoren automatisch op dergelijke wijze beheerd dat in de kamers waar de kanalisatie arriveert de gewenste temperaturen bereikt en gehandhaafd worden. Om deze functie te kunnen gebruiken, is het nodig temperatuursondes of externe thermostaten aan te sluiten.

MENU
GEBRUIKER
NIEKER
PRODUCENT

Druk op de toets "toegang menu" om naar het MENU-scherm te gaan

GEBRUIKER
LUCHTVERDELING
LADEN SCHROEF
TIMER
SET LUCHT-PELLETS

Druk op de bevestigingstoets om naar het scherm GEBRUIKER te gaan

LUCHTVERDELING
INSTELLING
TEMPERATUUR
VENTILATIE
KUBIEK
STAAT WEERGEVEN

Druk op de bevestigingstoets om naar het scherm TEMPERATUUR te gaan

Is men eenmaal naar het menu-item TEMPERATUUR gegaan, dan zal men het volgende scherm zien

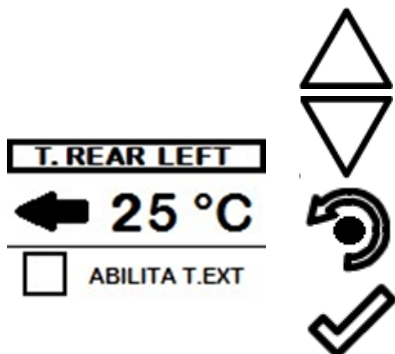

Gebruik de toetsen “OMHOOG” en “OMLAAG” om de gewenste temperatuur te wijzigen in de kamer waar de linker kanalisatie arriveert (het gegeven wordt opgeslagen zonder dat bevestiging nodig is).

Om naar het menu LUCHTVERDELING terug te keren, drukt u één keer op de terugkeertoets

Gebruik de toets “bevestigen” om naar het menu-item externe thermostaat activeren over te gaan (ENABLE T.EXT).

<p>T. REAR LEFT</p> <p>← 21 °C</p> <p><input checked="" type="checkbox"/> ABILITA T.EXT</p>		Om naar het menu T.ACHTER RECHTS terug te keren, drukt u één keer op de terugkeertoets
<p>T. REAR RIGHT</p> <p>25 °C →</p> <p><input type="checkbox"/> ABILITA T.EXT</p>		Gebruik de "OMHOOG" -toets om terug te keren naar het T.ACHTER LINKS-menu.
<p>T. REAR RIGHT</p> <p>21 °C →</p> <p><input checked="" type="checkbox"/> ABILITA T.EXT</p>		Gebruik de toets "bevestigen" om de externe thermostaat te activeren/deactiveren.
		Gebruik de toetsen "OMHOOG" en "OMLAAG" om de gewenste temperatuur te wijzigen in de kamer waar de rechter kanalisatie arriveert (het gegeven wordt opgeslagen zonder dat bevestiging nodig is).
		Om naar het menu LUCHTVERDELING terug te keren, drukt u één keer op de terugkeertoets
		Gebruik de toets "bevestigen" om naar het menu-item externe thermostaat activeren over te gaan. (ENABLE T.EXT.).
		Om naar het menu LUCHTVERDELING terug te keren, drukt u één keer op de terugkeertoets, om naar het beginscherm terug te keren, drukt u meerdere keren op de terugkeertoets.
		Gebruik de "OMHOOG" -toets om terug te keren naar het T.ACHTER RECHTS-menu.
		Gebruik de toets "bevestigen" om de externe thermostaat te activeren/deactiveren.

Kubiek

Om de automatische functie te optimaliseren, stelt u het volumeverschil (m³) in van de kamers tijdens de installatiefase. u kunt kiezen uit de volgende drie opties:

EQUAL (GELIJK): als de volumes van de twee kamers ongeveer gelijk zijn;

REAR RIGHT: als het volume van de kamer met de rechter kanalisatie groter is dan die met de linker kanalisatie (ten opzichte van de kachel);

REAR LEFT: als het volume van de kamer met de linker kanalisatie groter is dan die met de rechter kanalisatie (ten opzichte van de kachel).

<table border="1" style="margin-left: 20px;"> <tr><th colspan="2">MENU</th></tr> <tr><td> </td><td> </td></tr> <tr><td>GEBRUIKER</td><td> </td></tr> <tr><td>NIEKER</td><td> </td></tr> <tr><td>PRODUCENT</td><td> </td></tr> </table> <p>Druk op de toets "toegang menu" om naar het MENU-scherm te gaan</p>	MENU				GEBRUIKER		NIEKER		PRODUCENT		<table border="1" style="margin-left: 20px;"> <tr><th colspan="2">GEBRUIKER</th></tr> <tr><td> </td><td> </td></tr> <tr><td>LUCHTVERDELING</td><td> </td></tr> <tr><td>LADEN SCHROEF</td><td> </td></tr> <tr><td>TIMER</td><td> </td></tr> <tr><td>SET LUCHT-PELLETS</td><td> </td></tr> </table> <p>Druk op de bevestigingstoets om naar het scherm GEBRUIKER te gaan</p>	GEBRUIKER				LUCHTVERDELING		LADEN SCHROEF		TIMER		SET LUCHT-PELLETS		<table border="1" style="margin-left: 20px;"> <tr><th colspan="2">LUCHTVERDELING</th></tr> <tr><td> </td><td> </td></tr> <tr><td>INSTELLING</td><td> </td></tr> <tr><td>TEMPERATUUR</td><td> </td></tr> <tr><td>VENTILATIE</td><td> </td></tr> <tr><td>KUBIEK</td><td> </td></tr> <tr><td>STAAT WEERGEVEN</td><td> </td></tr> </table> <p>Druk op de bevestigingstoets om naar het menu-item LUCHTVERDELING te gaan. Druk op de selectietoets om naar het menu-item KUBIEK te gaan.</p>	LUCHTVERDELING				INSTELLING		TEMPERATUUR		VENTILATIE		KUBIEK		STAAT WEERGEVEN		<p>Druk op de bevestigingstoets om naar het scherm KUBIEK te gaan</p>
MENU																																							
GEBRUIKER																																							
NIEKER																																							
PRODUCENT																																							
GEBRUIKER																																							
LUCHTVERDELING																																							
LADEN SCHROEF																																							
TIMER																																							
SET LUCHT-PELLETS																																							
LUCHTVERDELING																																							
INSTELLING																																							
TEMPERATUUR																																							
VENTILATIE																																							
KUBIEK																																							
STAAT WEERGEVEN																																							
<table border="1" style="margin-left: 20px;"> <tr><th colspan="2">CUBATURA</th></tr> <tr><td><input type="checkbox"/> + R.RIGHT</td><td> </td></tr> <tr><td><input checked="" type="checkbox"/> EQUAL</td><td> </td></tr> <tr><td><input type="checkbox"/> + R.LEFT</td><td> </td></tr> </table>	CUBATURA		<input type="checkbox"/> + R.RIGHT		<input checked="" type="checkbox"/> EQUAL		<input type="checkbox"/> + R.LEFT			<table border="1" style="margin-left: 20px;"> <tr><th colspan="2">CUBATURA</th></tr> <tr><td><input type="checkbox"/> + R.RIGHT</td><td> </td></tr> <tr><td><input checked="" type="checkbox"/> EQUAL</td><td> </td></tr> <tr><td><input type="checkbox"/> + R.LEFT</td><td> </td></tr> </table>	CUBATURA		<input type="checkbox"/> + R.RIGHT		<input checked="" type="checkbox"/> EQUAL		<input type="checkbox"/> + R.LEFT			<table border="1" style="margin-left: 20px;"> <tr><th colspan="2">CUBATURA</th></tr> <tr><td><input checked="" type="checkbox"/> + R.RIGHT</td><td> </td></tr> <tr><td><input type="checkbox"/> EQUAL</td><td> </td></tr> <tr><td><input type="checkbox"/> + R.LEFT</td><td> </td></tr> </table>	CUBATURA		<input checked="" type="checkbox"/> + R.RIGHT		<input type="checkbox"/> EQUAL		<input type="checkbox"/> + R.LEFT												
CUBATURA																																							
<input type="checkbox"/> + R.RIGHT																																							
<input checked="" type="checkbox"/> EQUAL																																							
<input type="checkbox"/> + R.LEFT																																							
CUBATURA																																							
<input type="checkbox"/> + R.RIGHT																																							
<input checked="" type="checkbox"/> EQUAL																																							
<input type="checkbox"/> + R.LEFT																																							
CUBATURA																																							
<input checked="" type="checkbox"/> + R.RIGHT																																							
<input type="checkbox"/> EQUAL																																							
<input type="checkbox"/> + R.LEFT																																							
	<p>Druk op de toetsen voor "OMHOOG/OMLAAG" om de instelling te wijzigen.</p>		<p>Druk op de bevestigingstoets om de nieuwe instelling te bevestigen</p>																																				

Om naar het menu LUCHTVERDELING terug te keren, drukt u één keer op de terugkeertoets, om naar het beginscherm terug te keren, drukt u meerdere keren op de terugkeertoets.

Weergave status dubbele kanalisatie

Hierna staan de stappen beschreven die u moet volgen, startend vanaf het beginscherm, om naar de statusweergave te gaan.

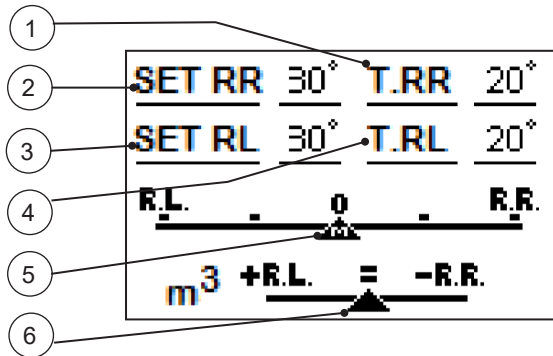
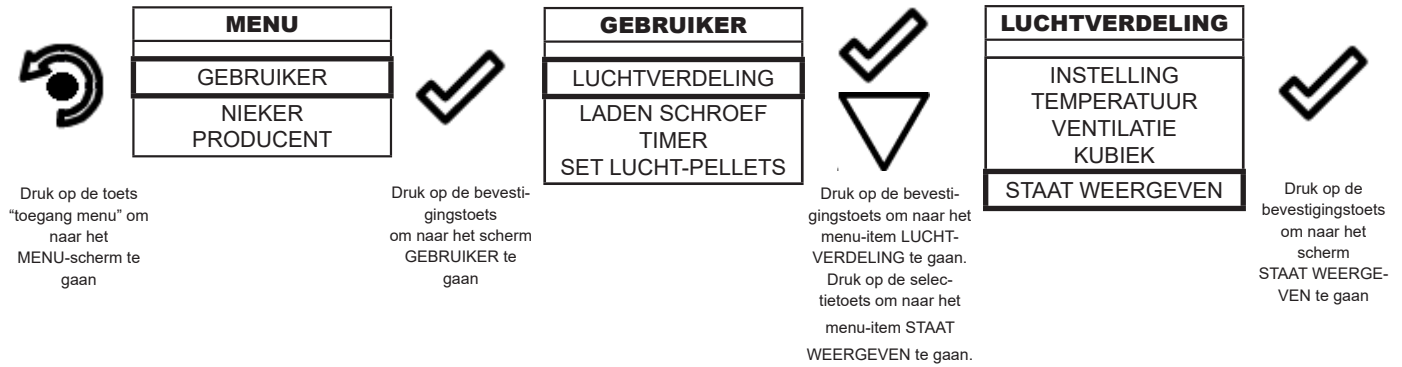









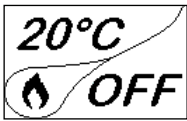



- 1- Temperatuur gelezen door de sonde die geplaatst is in de kamer die door de rechter kanalisatie bereikt wordt
- 2- Set temperatuur rechter kanalisatie (niet in beschouwing genomen in de handmatige werkwijze);
- 3- Set temperatuur linker kanalisatie (niet in beschouwing genomen in de handmatige werkwijze);
- 4- Temperatuur gelezen door de sonde die geplaatst is in de kamer die door de linker kanalisatie bereikt wordt;
- 5- Verdeling van de kanalisatie (A= Auto, M= handmatig);
- 6- Ruimte-inhoud van de kamers.

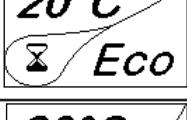
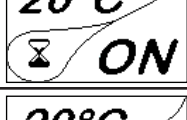
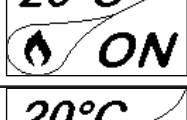

Om naar het menu LUCHTVERDELING terug te keren, drukt u één keer op de terugkeertoets, om naar het beginscherm terug te keren, drukt u meerdere keren op de terugkeertoets.

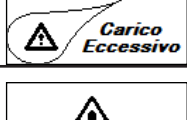
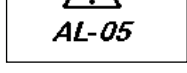
Beknopt schema fasen van de kachel

	FASE	BESCHRIJVING
	EINDREINIGING	De kachel is in de fase van uitschakeling en de afkoelingsfase is nog niet beëindigd.
	INSCHAKELING	De weerstandsvorverwarmingsfase is begonnen en de pellet begint in de vuurpot te vallen.
	FASE VLAM	De pellets gaan branden door gebruik te maken van de warmte van de binnenkomende lucht die door het gloeiende weerstandskanaal gaat. In de vuurpot is de vlam zichtbaar.
	WERK	De kachel heeft de fase van inschakeling voltooid en gaat naar het ingestelde werkvermogen.
	WERK MODULEREN	De gewenste omgevingstemperatuurinstelling is bereikt.
	REINIGING VUURPOT	De periodieke reinigingsfase van de vuurpot is actief: gedurende enkele seconden wordt het laden van de pellets verminderd en wordt de lucht verhoogd.
	ECO STOP	Met Klimaatcomfort geactiveerd gaat de kachel over naar de voorwaarde voor automatische uitschakeling bij het bereiken van de omgevingstemperatuurinstelling (zie betreffende paragraaf).
	WACHTEN START/HERSTART	Er is een inschakeling aangevraagd, maar met de kachel in fase van afkoeling; bij het bereiken van deze voorwaarde, start hij automatisch.
	INSCHAKELEN HERSTART	De fase van herinschakeling is gestart bij warme kachel. De werking is analoog aan de fase INSCHAKELING.
	HETE ROOKGASSEN	De maximum temperatuurdrempel van de rookgassen is bereikt; om de afkoeling te vergemakkelijken, gaat de kachel naar het minimum met ventilatie op vermogen 5 waardoor de temperatuur van de rookgassen kan dalen.
	UIT	De kachel is uit
	WACHTEN EINDE PELLETS	Wanneer de aanvraag voor inschakeling vanuit een ECO-STOP-toestand samenvalt met een voorwaarde voor automatische uitschakeling (via TIMER), wordt de kachel ingeschakeld om ervoor te zorgen dat de vuurpot volledig wordt gereinigd alvorens over te gaan naar EINDREINIGING.
	LADEN TOEVOERSCHROEF TEVEEL	VOORWAARDE: de instelling van de pellets (set pellets +5) is dicht bij de continue laadtoestand. OPLOSSING: Zet de instelling opnieuw op 0.
	ALARM (algemeen)	De kachel bevindt zich in alarmtoestand, zie het hoofdstuk betreffende de alarmen.

	STORING (algemeen)	De kachel heeft een storing gesignaleerd, zie het hoofdstuk betreffende de storingen.
--	---------------------------	---

Meldingspop-up

	STORING	BESCHRIJVING
	SERVICE VEREIST	De ingestelde drempel werkuren is bereikt. Het symbool dat verschijnt blijft altijd actief in de werkfase. Aanbevolen wordt om het buitengewoon onderhoud voor de kachel aan te vragen.

Alarmen (tabel referentiecodes)

	NAAM	BESCHRIJVING	OPLOSSING
AL 01	BLACK-OUT	- Geen spanning tijdens de werkfase	- Druk op de toets voor uitschakeling en schakel de kachel opnieuw in - Neem contact op met het servicecentrum als het probleem aanhoudt.
AL 02	SONDE ROOKGASSEN/VLAM	- De sonde rookgassen/vlam werkt niet goed - De sonde rookgassen/vlam is losgekoppeld van de elektronische kaart	- Neem contact op met het servicecentrum - Neem contact op met het servicecentrum
AL 03	OVERTEMPERATUUR ROOKGASSEN	- De verbranding in de vuurpot is niet optimaal als gevolg van overbelasting of door geblokkeerde ventilatieopeningen.	- Schakel de kachel uit, stel de verbranding af met de instelling van de Pellets/Lucht en maak de ventilatieopeningen vrij. - Neem contact op met het servicecentrum als het probleem aanhoudt.
AL 04	AFZUIGER DEFECT	- Encoder rookgasafzuiger werkt niet of is niet op correcte wijze aangesloten - Geen voeding naar de rookgasafzuiger - De rookgasafzuiger is geblokkeerd	- Neem contact op met het servicecentrum - Neem contact op met het servicecentrum - Neem contact op met het servicecentrum
AL 05	GEEN ONTSTEKING	- Het pelletreservoir is leeg - IJking van de pellets en van de afzuiging in de inschakelingsfase is inadequaat. - De weerstand voor de inschakeling is defect of zit niet op zijn plaats	- Controleer of er pellets in het reservoir aanwezig zijn. Vul eventueel bij. - Neem contact op met het servicecentrum - Neem contact op met het servicecentrum
AL 06	PELLETS OP	- Het pelletreservoir is leeg. - De reductiemotor laadt geen pellets - Onvoldoende laden pellets	- Controleer of er pellets in het reservoir aanwezig zijn. Vul eventueel bij - Maak het reservoir leeg om te controleren of er geen voorwerpen in zijn gevallen die de juiste werking van de toevoerschroef kunnen belemmeren. - Pas de set van de pellets aan via "SET LUCHT/PELLETS" - Neem contact op met het servicecentrum als het probleem aanhoudt
AL 07	THERMISCHE RESETSCHAKELAAR/DEUR, LADE OF PELLETLUIK OPEN	- De op de vultrechter aangesloten thermostaat met handmatige reset (THERMISCHE RESETSCHAKELAAR) is geactiveerd. - Deur, lade of pelletluik zijn open gebleven.	- Reset de thermostaat door op de knop op de achterkant van de kachel te drukken of. - Sluit deur/lade/luik - Neem contact op met het servicecentrum

AL 08	ONDERDRUK	- Het rookafvoerkanaal is verstopt.	- Zorg dat het rookafvoerkanaal vrij en schoon is.
		- De drukregelaar werkt niet goed.	- Neem contact op met het servicecentrum
AL 12	STORING TOEREN AFZUIGER	- De toeren van de rookgasafzuiger laten een efficiëntieverlies zien als gevolg van de verstopping van ventilator of een spanningsval.	- Neem contact op met het servicecentrum
AL 14	FASE TOEVOERSCHROEF	- Geen aansluiting van de kabel die de reductiemotor van de toevoerschroef van stroom voorziet	- Neem contact op met het servicecentrum
AL 15	TRIAC TOEVOERSCHROEF	- Storing van een component in de elektronische kaart die de toevoerschroef voor het laden van de pellets beheert	- Neem contact op met het servicecentrum
		- Mogelijke spanningsvallen of verkeerde ingangsspanning naar de kachel	- Controleer de voedingsspanning.

ONDERHOUD

Veiligheidswaarschuwingen voor het onderhoud

! Het onderhoud van de kachel moet minstens eenmaal per jaar worden uitgevoerd, en op tijd gepland worden met het Technische Servicecentrum.

! Onder bepaalde omstandigheden, zoals inschakeling, uitschakeling of verkeerd gebruik, kunnen de producten van de verbranding kleine roetdeeltjes bevatten die zich in het systeem voor de afvoer van rookgassen ophopen. Dit kan de doorgang van de rookgassen verkleinen en tot brandgevaar leiden. Het systeem voor afvoer van rookgassen moet minstens eenmaal per jaar worden geïnspecteerd en gereinigd.

! De onderhoudswerkzaamheden moeten op een koude kachel en met losgekoppelde stroomvoorziening worden uitgevoerd. Alvorens om het even welke onderhoudswerkzaamheden uit te voeren, moeten de volgende voorzorgsmaatregelen genomen worden:

- Zorgen dat de stekker uit het stopcontact is getrokken.
- Zorgen dat alle onderdelen van de kachel koud zijn.
- Zorgen dat de as helemaal koud is.
- Altijd met de juiste uitrustingen voor het onderhoud werken.
- Aan het einde van het onderhoud alle veiligheidsvoorzieningen terugplaatsen alvorens de kachel weer in werking te stellen.

+ De kwaliteit van de pellets, de gebruikswijzen van de kachel en de afstelling van de verbranding kunnen de frequentie van de onderhoudsinterventies beïnvloeden.

Reiniging

+ Voer de reinigingswerkzaamheden uit zodat een correcte werking van de kachel kan worden gegarandeerd. In de volgende tabel worden de reinigingsinterventies opgesomd die nodig zijn voor de correcte werking van de kachel.

ONDERDELEN / FREQUENTIE	2-3 DAGEN	30 DAGEN	60/90 DAGEN
Aslade	•		
Schraapijzer buizenbundel	•		
Ruitje	•		
Verbrandingskamer		•	
Pelletreservoir		•	
Afzuigleiding			•

+ In de eerste periodes van gebruik moeten de reinigingswerkzaamheden vaker uitgevoerd worden om de juiste frequentie te begrijpen, die varieert op grond van de installatie, het gebruik, de gebruikte pellets, enz..

Reiniging van de aslade

De aslade moet worden gereinigd op basis van de gebruikstijd van de kachel en het type gebruikte pellets. Ga voor de reiniging van de aslade als volgt te werk:

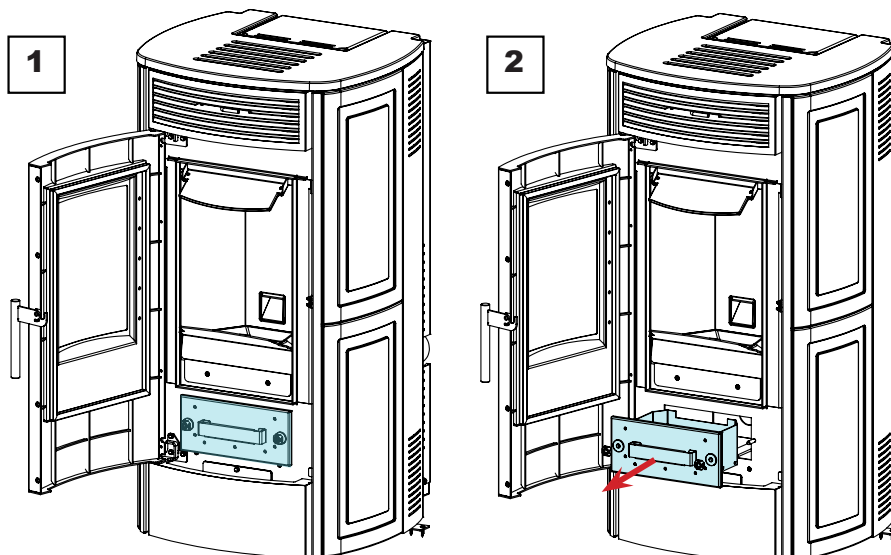

Reiniging van het ruitje

Maak wanneer de kachel koud is, het ruitje schoon met een doek en een reinigingsmiddel voor ruiten.
Opmerking: in de handel zijn speciale reinigingsmiddelen voor de ruitjes van kachels verkrijgbaar.

Reiniging buizenbundel-warmtewisselaar:

Tijdens de werking zet zich op het oppervlak van de buizen van de warmtewisselaar stof en roet af. Om een optimale werking gedurende het hele seizoen te garanderen, wordt aanbevolen om de warmtewisselaar periodiek te reinigen als de kachel koud is. Gebruik de koude hand om de staaf van het schraapijzer eruit te trekken en beweeg het schraapijzer met een krachtige beweging heen en weer.

Is de reiniging van de warmtewisselaar eenmaal voltooid, duw de schraper dan in het rooster (laat het nooit naar buiten getrokken).

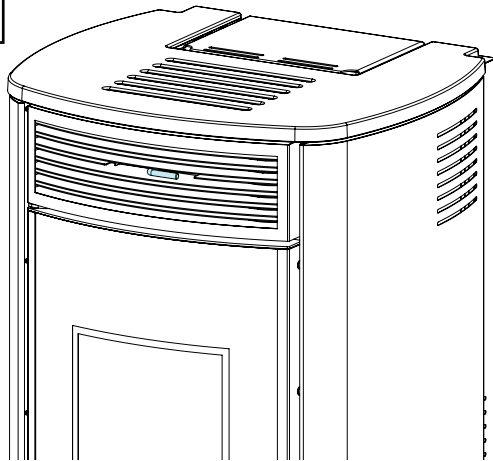
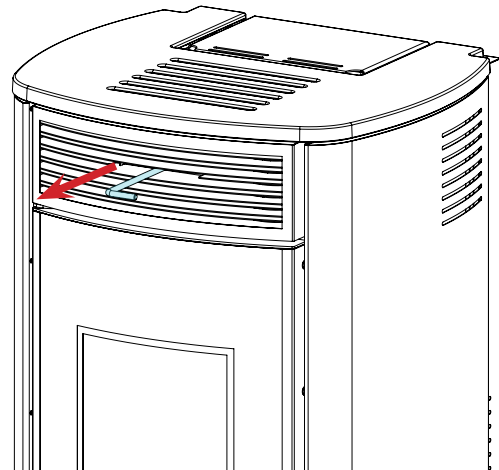
1

2

Reiniging van de verbrandingskamer

Ga voor het reinigen van de verbrandingskamer als volgt te werk:

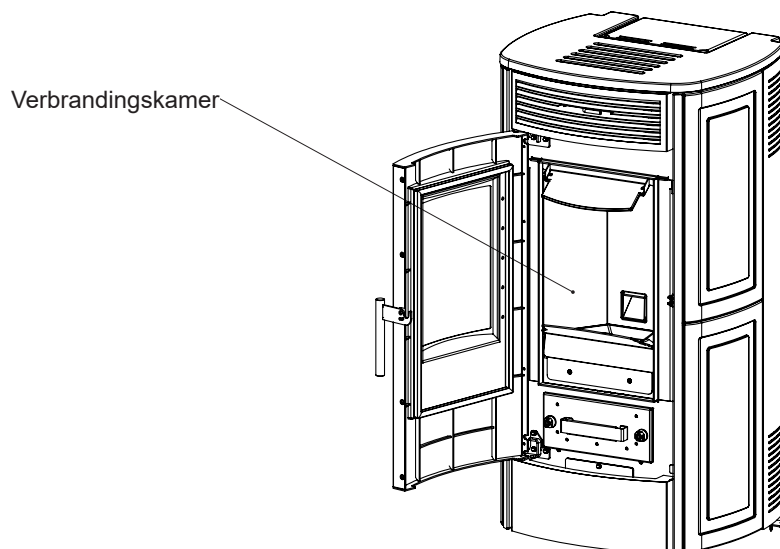
stap	actie
1	Zuig de in de verbrandingskamer aanwezige resten op met een speciale aszuiger, vergewis u ervan dat de asresten volledig uitgesmeuld zijn.



Reiniging van het pelletreservoir

Ga voor de reiniging van het pelletreservoir als volgt te werk:

stap	actie
1	Verwijder regelmatig het houtzaagsel dat zich op de bodem van het reservoir heeft opgehoopt met gebruik van een stofzuiger.

Reiniging van de afzuigleiding

Controleer periodiek of de afzuigleiding vrij is van obstructies (stof, haren van huisdieren...) en verwijder die eventueel.

Periodiek onderhoud

 De werkzaamheden voor periodiek onderhoud moeten worden uitgevoerd door het personeel van het Geautoriseerde Servicecentrum.

 Wacht niet met vervangen totdat de componenten versleten zijn door het gebruik. Vervang een versleten component voordat dit helemaal kapot is om eventuele schade veroorzaakt door een plotselinge breuk van de componenten te voorkomen.

ONDERDELEN/ FREQUENTIE	1 SEIZOEN
Grondige reiniging van de verbrandingskamer	•
Pakking deur	•
Rookafvoerkanaal	•
Rookgaskanaal	•

Plan de bovengenoemde interventies voor buitengewoon onderhoud in met het Geautoriseerde Servicecentrum.

Grondige reiniging van de verbrandingskamer

 Deze handeling moet worden uitgevoerd door een Servicecentrum van Ravelli.

 Plan dit soort reiniging met het Servicecentrum van Ravelli.

Ga voor het reinigen van de verbrandingskamer als volgt te werk:

Na het reinigen van de verbrandingskamer wordt aangeraden om de inspectieluiken te reinigen zoals aangegeven in de paragraaf "Reiniging rookgaskanaal".

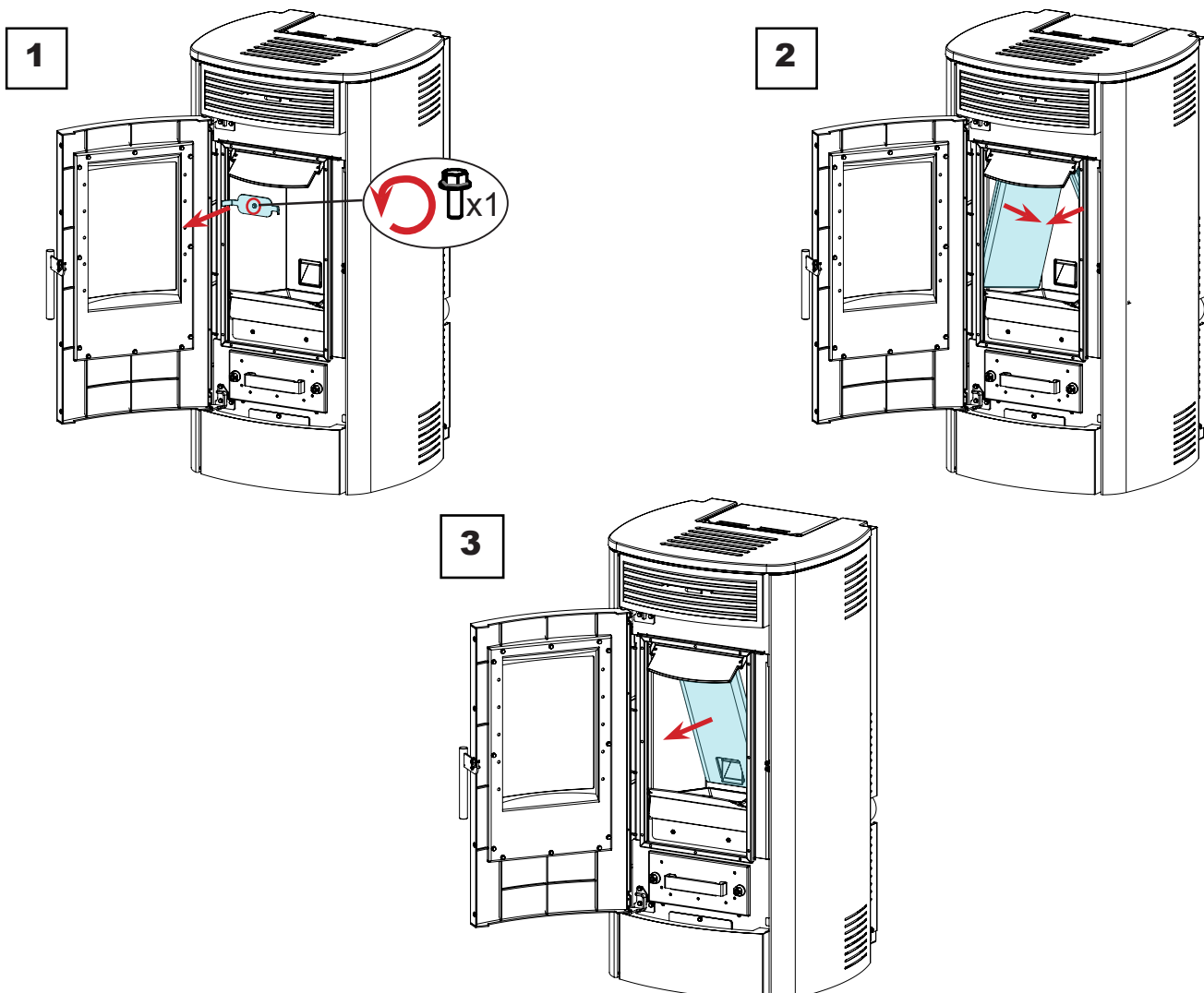

Controle van de pakkingen

Deze handeling moet worden uitgevoerd door een Servicecentrum van Ravelli. Plan dit soort reiniging met het Servicecentrum van Ravelli.

Bij een grondige reiniging van de kachel moet de bevoegde technicus controleren of de pakkingen van

- deur
- aslade
- inspectieluiken

in intacte staat zijn. Is dat niet het geval, dan moeten ze vervangen worden.

Reiniging rookgaskanaal



Deze handeling moet worden uitgevoerd door een Servicecentrum van Ravelli. Plan dit soort reiniging met het Servicecentrum van Ravelli.

De kachel is uitgerust met een aantal luiken voor de reiniging van de binnenkant van de rookgaskanalen.

Ga voor het reinigen van de rookgaskanalen als volgt te werk:

stap	actie
1	Open de luiken.
2	Zuig de as op, gebruik eventueel een rager of iets dergelijks en zet alles weer in elkaar. Opmerking: de luiken zijn voorzien van pakkingen. Voordat u de pakkingen weer aanbrengt, vergewis u ervan dat ze niet versleten zijn.

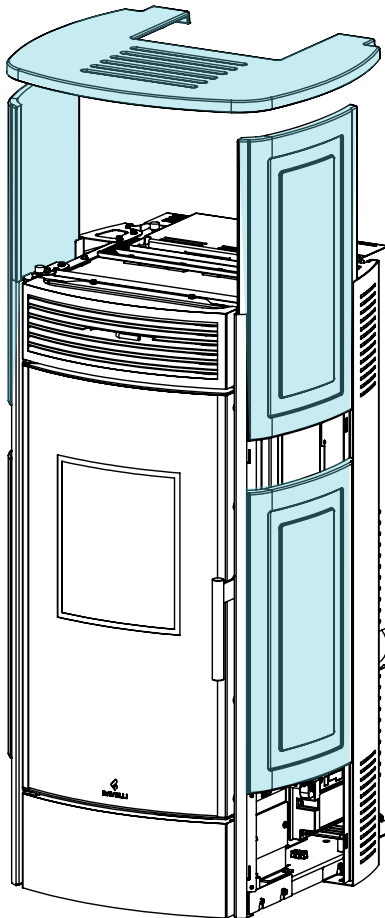
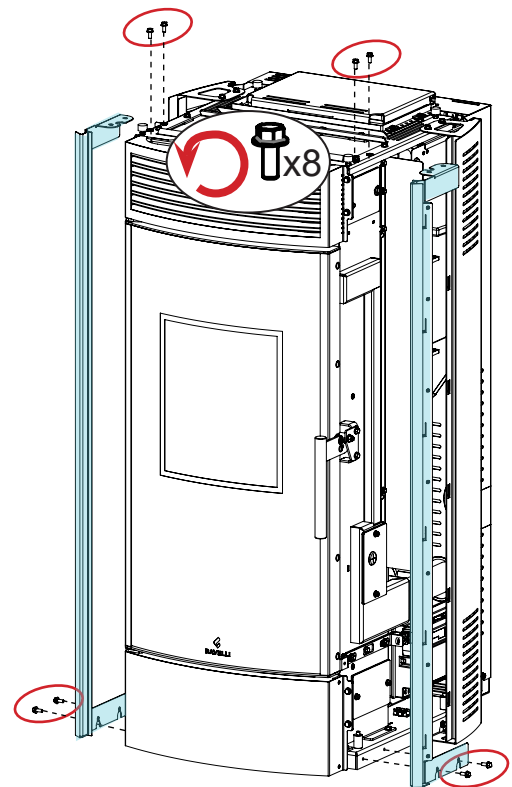
Opmerking: De handeling moet worden uitgevoerd op een koude kachel, met gebruik van een aszuiger.

Sphere V Déco, Sphere C Déco
1a

1b

Sphere V Steel, Sphere C Steel

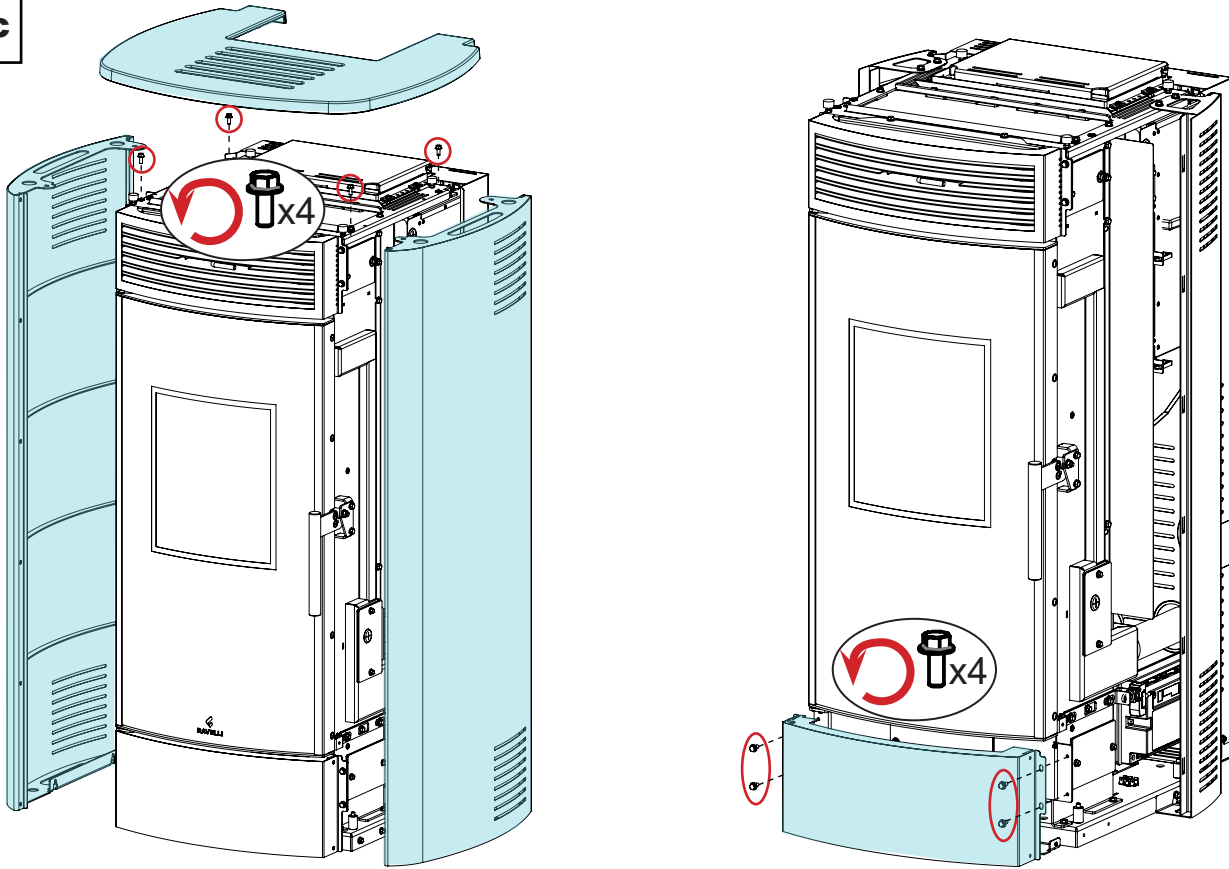
1c

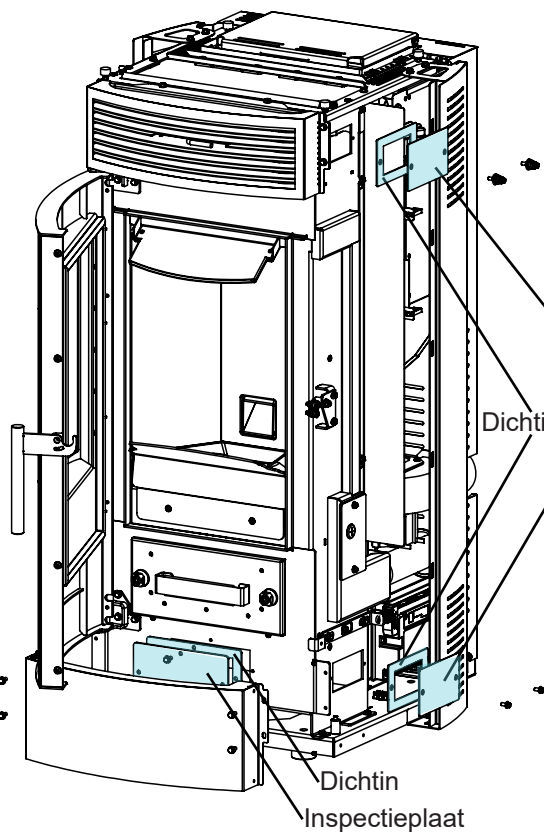

2



3

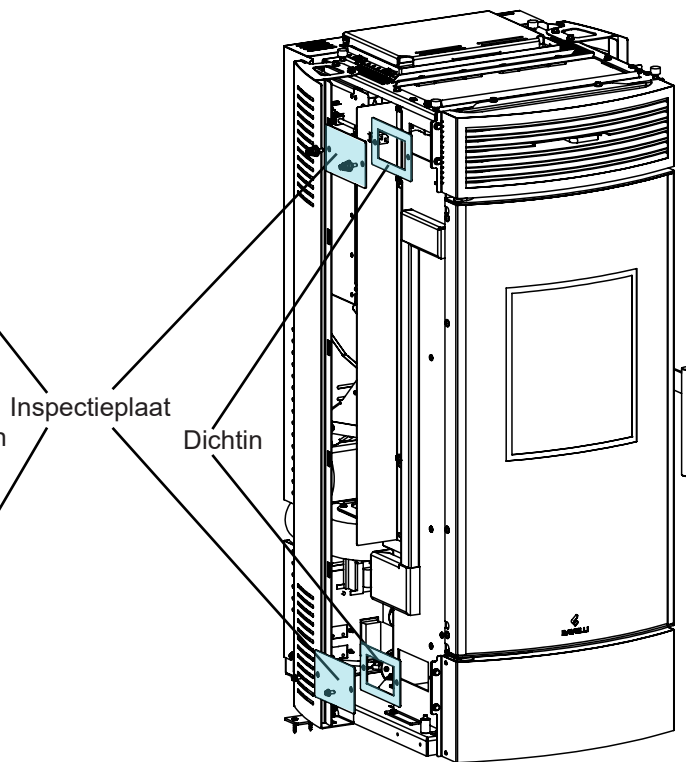

OPSLAG EN VERWIJDERING

Verwijdering

De sloop en de verwijdering van de kachel komt uitsluitend ten laste en voor verantwoordelijkheid van de eigenaar die moet handelen met inachtneming van de wetten betreffende veiligheid en milieubescherming die van kracht zijn in het eigen Land.

Aan het einde van zijn nuttige levensduur mag het product niet samen met het stedelijk afval worden verwijderd. Het kan worden afgeleverd bij de speciale centra voor gescheiden afvalinzameling van de gemeente, of bij de dealers die deze service bieden.

Gedifferentieerde afvalverwijdering van het product zorgt ervoor dat mogelijk negatieve gevolgen voor het milieu en voor de gezondheid worden vermeden als gevolg van een onjuiste afvoer en maakt het mogelijk om materialen waarmee het product is samengesteld te herwinnen om een aanzienlijke besparing van energie en hulpbronnen te verkrijgen.

STORINGEN

De kachel werkt niet

- volg nauwkeurig hetgeen is vermeld in het desbetreffende hoofdstuk in deze handleiding;
- controleer of het luchtinlaatkanaal niet verstopt is;
- controleer of het systeem voor afvoer van rookgassen schoon en niet verstopt is;
- controleer of het rookafvoerkanaal geschikt is voor het vermogen van de kachel;
- controleer of de luchtinlaat in de ruimte vrij is van belemmeringen en of er geen andere verbrandingstoestellen of afzuigkappen zijn die de ruimte in onderdruk brengen;

Moeizame ontsteking

- volg nauwkeurig hetgeen is vermeld in het desbetreffende hoofdstuk in deze handleiding;
- controleer of het luchtinlaatkanaal niet verstopt is;
- controleer of het systeem voor afvoer van rookgassen schoon en niet verstopt is;
- controleer of het rookafvoerkanaal geschikt is voor het vermogen van de kachel;
- controleer of de luchtinlaat in de ruimte vrij is van belemmeringen en of er geen andere verbrandingstoestellen of afzuigkappen zijn die de ruimte in onderdruk brengen.

Rooklekkage

- Controleer de trek van het rookafvoerkanaal.
- Controleer of de pakkingen op de deur, op de aslade en op het systeem voor afvoer van rookgassen in intacte staat zijn.
- Controleer of de as niet het primaire luchtrooster blokkeert.

Het ruitje wordt snel vies

- Gebruik alleen de aanbevolen brandstoffen.
- Controleer de trek van het rookafvoerkanaal.

Buitendienststelling (einde seizoen)

Aan het einde van het seizoen wordt geadviseerd om eventuele as- en stofresten uit de kachel te verwijderen. Daarbij wordt geadviseerd om de pellets in het reservoir op te maken om zo de pelletresten en het zaagsel van de bodem van het reservoir en van de toevoerschroef te kunnen zuigen.

Koppel de kachel los van de elektrische voeding.

In het geval van een thermokachel of ketel is het niet noodzakelijk om het water te verwijderen, maar aangeraden wordt om de afsluitkleppen bij de ingang en bij de uitgang te sluiten bij lange perioden van inactiviteit.

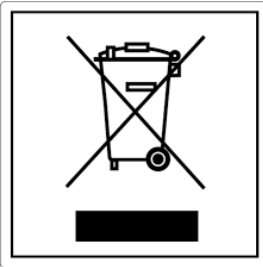

ITA-Informationi per la gestione di rifiuti di apparecchiature elettriche ed elettroniche contenenti pile e accumulatori

Questo simbolo che appare sul prodotto, sulle pile, sugli accumulatori oppure sulla loro confezione o sulla loro documentazione, indica che il prodotto e le pile o gli accumulatori inclusi al termine del ciclo di vita utile non devono essere raccolti, recuperati o smaltiti assieme ai rifiuti domestici.

Una gestione impropria dei rifiuti di apparecchiature elettriche ed elettroniche, di pile o accumulatori può causare il rilascio di sostanze pericolose contenute nei prodotti. Allo scopo di evitare eventuali danni all'ambiente o alla salute, si invita l'utilizzatore a separare questa apparecchiatura, e/o le pile o accumulatori inclusi, da altri tipi di rifiuti e di consegnarla al centro comunale di raccolta. È possibile richiedere al distributore il ritiro del rifiuto di apparecchiatura elettrica ed elettronica alle condizioni e secondo le modalità previste dal D.Lgs. 49/2014.

La raccolta separata e il corretto trattamento delle apparecchiature elettriche ed elettroniche, delle pile e degli accumulatori favoriscono la conservazione delle risorse naturali, il rispetto dell'ambiente e assicurano la tutela

della salute.

Per ulteriori informazioni sui centri di raccolta dei rifiuti di apparecchiature elettriche ed elettroniche, di pile e accumulatori è necessario rivolgersi alle Autorità pubbliche competenti al rilascio delle autorizzazioni.

ENG-Information for management of electric and electronic appliance waste containing batteries or accumulators

This symbol, which is used on the product, batteries, accumulators or on the packaging or documents, means that at the end of its useful life, this product, the batteries and the accumulators included must not be collected, recycled or disposed of together with domestic waste.

Improper management of electric or electronic waste or batteries or accumulators can lead to the leakage of hazardous substances contained in the product. For the purpose of preventing damage to health or the environment, users are kindly asked to separate this equipment and/or batteries or accumulators included from other types of waste and to arrange for disposal by the municipal waste service. It is possible to ask your local dealer to collect the waste electric or electronic appliance under the conditions and following the methods provided by national laws transposing the Directive 2012/19/EU.

Separate waste collection and recycling of unused electric and electronic equipment, batteries and accumulators helps to save natural resources and to guarantee that this waste is processed in a manner that is safe for health and the environment.

For more information about how to collect electric and electronic equipment and appliances, batteries and accumulators, please contact your local Council or Public Authority competent to issue the relevant permits.

FRA-Informations relatives à la gestion des déchets d'appareils électriques et électroniques contenant des piles et des accumulateurs

Ce symbole présent sur le produit, sur les piles, sur les accumulateurs, sur l'emballage ou sur la documentation de référence, indique que le produit et les piles ou les accumulateurs ne doivent pas être collectés, récupérés ou éliminés avec les déchets domestiques au terme de leur vie utile.

Une gestion improprie des déchets d'équipements électriques et électroniques, des piles ou des accumulateurs peut causer la libération de substances dangereuses contenues dans les produits. Pour éviter d'éventuelles atteintes à l'environnement ou à la santé, on invite l'utilisateur à séparer cet appareil, et / ou les piles ou les accumulateurs, des autres types de déchets et de le confier au service municipal de collecte. On peut demander au distributeur de prélever le déchet d'appareil électrique ou électronique aux conditions et suivant les modalités prévues par les normes nationales de transposition de la Directive 2012/19/UE.

La collecte sélective et le traitement correct des appareils électriques et électroniques, des piles et des accumulateurs, favorisent la conservation des ressources naturelles, le respect de l'environnement et assurent la protection de la santé.

Pour tout renseignement complémentaire sur les modalités de collecte des déchets d'appareils électriques et électroniques, des piles et des accumulateurs, il faut s'adresser aux Communes ou aux Autorités publiques compétentes pour la délivrance des autorisations.

NLD-Informatie voor het beheer van afgedankte elektrische en elektronische apparatuur die batterijen en accu's bevat

Dit symbool, dat op het product, op batterijen, op accu's, op de verpakking of in de documentatie ervan staat, geeft aan dat het product en de batterijen of accu's aan het einde van de gebruiksduur niet samen met het huishoudelijke afval mogen worden ingezameld of verwijderd.

Een onjuist beheer van afgedankte elektrische en elektronische apparatuur, batterijen of accu's kan leiden tot het vrijkomen van gevaarlijke stoffen in de producten. Om schade aan het milieu of aan de gezondheid te voorkomen, wordt de gebruiker aangemoedigd om deze apparatuur en/of de meegeleverde batterijen of accu's van andere soorten afval te scheiden en af te leveren aan de gemeentelijke ophaaldienst. Het is mogelijk om de distributeur te vragen om de afvalinzameling van elektrische en elektronische apparatuur uit te voeren volgens de voorwaarden en de voorschriften die zijn vastgelegd in de nationale bepalingen ter uitvoering van Richtlijn 2012/19/EU.

De gescheiden inzameling en correcte behandeling van elektrische en elektronische apparatuur, batterijen en accu's bevorderen het behoud van natuurlijke hulpbronnen, respect voor het milieu en zorgen voor de bescherming van de gezondheid.

Voor meer informatie over de inzameling van afgedankte elektrische en elektronische apparatuur, batterijen en accu's is het noodzakelijk om contact op te nemen met de gemeenten of de bevoegde overheidsinstanties.

DEU-Informationen für die Entsorgung von elektrischen und elektronischen Altgeräten, die Batterien und Akkus enthalten

Dieses Symbol auf dem Produkt, auf den Batterien, auf den Akkus, auf deren Verpackung oder in deren Unterlagen weist darauf hin, dass das Produkt und die Batterien oder Akkus am Ende ihrer Lebensdauer nicht zusammen mit dem normalen Hausmüll gesammelt, verwertet oder entsorgt werden dürfen.

Eine unsachgemäße Entsorgung von elektrischen und elektronischen Altgeräten, sowie von Batterien oder Akkus kann zur Freisetzung gefährlicher Stoffe im Produkt führen. Um mögliche Umwelt- oder Gesundheitsschäden zu vermeiden, wird der Benutzer aufgefordert, dieses Gerät bzw. die Batterien oder Akkus von anderen Abfallarten zu trennen und der kommunalen Sammelstelle zu übergeben. Außerdem ist es möglich, den Händler um die Rücknahme der elektrischen und elektronischen Altgeräte unter den in den nationalen Vorschriften zur Umsetzung der Richtlinie 2012/19/EU vorgesehenen Bedingungen zu bitten.

Die getrennte Sammlung und die ordnungsgemäße Verwertung von elektrischen und elektronischen Altgeräten, Batterien und Akkus fördert die Erhaltung der natürlichen Ressourcen, respektiert die Umwelt und gewährleistet den Schutz der Gesundheit.

Für weitere Informationen zur Sammlung von elektrischen und elektronischen Altgeräten, Batterien und Akkus wenden Sie sich bitte an die für die Erteilung von Genehmigungen zuständigen Kommunen oder Behörden.

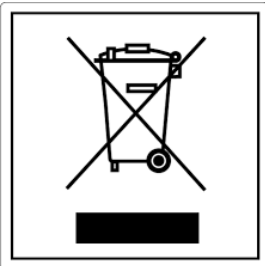

ESP-Información para la gestión de residuos de aparatos eléctricos y electrónicos con pilas y acumuladores

Este símbolo que aparece en el producto, en las pilas, los acumuladores o en su embalaje o su documentación indica que el producto y las pilas o acumuladores que contiene, al final de su vida útil, no deben recogerse, recuperarse o desecharse junto con los residuos domésticos.

Una gestión inadecuada de los residuos de aparatos eléctricos y electrónicos, pilas o acumuladores podría provocar la liberación de sustancias peligrosas contenidas en los productos. Para evitar posibles daños para el medio ambiente o la salud, se recomienda al usuario que separe este aparato y/o las pilas o acumuladores que contiene de otros tipos de residuos y lo entregue al servicio municipal encargado de la recogida. Se puede solicitar al distribuidor la recogida de los residuos de aparatos eléctricos y electrónicos en las condiciones y de acuerdo con las modalidades establecidas por las normas nacionales de transposición de la Directiva 2012/19/UE.

La recogida diferenciada y el tratamiento correcto de los aparatos eléctricos y electrónicos, de las pilas y los acumuladores favorecen la conservación de los recursos naturales, el respeto del medio ambiente y garantizan la protección de la salud.

Para obtener más información sobre las modalidades de recogida de los residuos de aparatos eléctricos y electrónicos, de las pilas y los acumuladores es necesario acudir a los ayuntamientos o las autoridades públicas competentes para la concesión de autorizaciones.

PRT-Informações sobre a gestão dos resíduos de equipamentos elétricos e eletrônicos contendo pilhas e acumuladores

Este símbolo no produto, pilhas, acumuladores ou respetiva embalagem ou documentação indica que, no final do seu ciclo de vida útil, o produto e os acumuladores incluídos não devem ser recolhidos, recuperados nem eliminados conjuntamente com o lixo doméstico.

Uma gestão imprópria dos resíduos de equipamentos elétricos e eletrônicos, pilhas ou acumuladores pode causar a libertação de substâncias perigosas contidas nos produtos. A fim de evitar eventuais danos para o ambiente ou para a saúde, o utilizador é convidado a separar este equipamento e/ou pilhas ou acumuladores incluídos de outros tipos de resíduos e a depositá-los no serviço municipal de recolha de lixo. É possível requisitar a recolha dos resíduos de equipamentos elétricos e eletrônicos pelo distribuidor segundo as condições e modalidades previstas pelas normas nacionais de transposição da diretiva 2012/19/UE.

A recolha separada e o correto tratamento dos equipamentos elétricos e eletrônicos e respetivas pilhas e acumuladores favorecem a conservação dos recursos naturais, o respeito do ambiente e a proteção da saúde.

Para mais informações sobre as modalidades de recolha dos resíduos de equipamentos elétricos e eletrônicos, pilhas e acumuladores, dirija-se à sua Câmara Municipal ou à autoridade pública competente para a emissão das autorizações.

GRC-Πληροφορίες για τη διαχείριση αποβλήτων ηλεκτρικού και ηλεκτρονικού εξοπλισμού, μπαταριών και συσσωρευτών

Αυτό το σύμβολο που εμφανίζεται στο προϊόν, στις μπαταρίες, στους συσσωρευτές στη συσκευασία ή στα έγγραφα υποδεικνύει ότι το προϊόν στο τέλος της ωφέλιμης ζωής του δεν πρέπει να συλλέγεται, να ανασύρεται ή να απορρίπτεται με τα οικιακά απορρίμματα.

Ο ακατάλληλος χειρισμός των αποβλήτων ηλεκτρικού και ηλεκτρονικού εξοπλισμού, μπαταριών ή συσσωρευτών μπορεί να οδηγήσει στην απελευθέρωση επικίνδυνων ουσιών που περιέχονται στο προϊόν. Προκειμένου να αποφευχθεί τυχόν μόλυνση στο περιβάλλον ή ασθένεια, ο χρήστης ενθαρρύνεται να διαχωρίσει αυτόν τον εξοπλισμό ή/και τις μπαταρίες ή τους συσσωρευτές που περιλαμβάνονται από άλλα είδη αποβλήτων και να το παραδώσει στην υπηρεσία δημοτικών συλλογών. Είναι δυνατόν να ζητηθεί από τον διανομέα η συλλογή αποβλήτων ηλεκτρικού και ηλεκτρονικού εξοπλισμού που πρέπει να πραγματοποιηθεί σύμφωνα με τους όρους και με τις διαδικασίες που θεσπίζονται από τις εθνικές διατάξεις εφαρμογής της οδηγίας 2012/19/ΕΕ.

Η χωριστή συλλογή και η σωστή επεξεργασία ηλεκτρικού και ηλεκτρονικού εξοπλισμού, μπαταριών και συσσωρευτών ευνοούν τη διατήρηση των φυσικών πόρων, τον σεβασμό για το περιβάλλον και την προστασία της υγείας.

Για περισσότερες πληροφορίες σχετικά με τον τρόπο συλλογής των αποβλήτων ηλεκτρικού και ηλεκτρονικού εξοπλισμού, μπαταριών και συσσωρευτών είναι απαραίτητο να επικοινωνήσετε με τους δήμους ή τις δημόσιες αρχές που είναι αρμόδιες για την έκδοση των αδειών.

DNK-Informationer til behandling af affald fra elektriske og elektroniske udstyr der indeholder batterier og akkumulatorer

Dette symbol, der vises på produktet, på batterierne eller på akkumulatorerne, på indpakningen eller i dokumentationen, angiver at selve produkt, når dets levetid er opbrugt, ikke skal opsamles, genvindes eller bortskaffes sammen med normalt husholdningsaffald.

En ukorrekt behandling af affald fra elektriske eller elektroniske udstyr, af batterier og akkumulatorer, risikerer at udlede farlige stoffer indeholdt i produktet. For at forebygge ventuelle skader for miljøet eller sundheden, bedes brugeren om at behandle dette udstyr, og/eller de medfølgende batterier eller akkumulatorerne separat fra andre affaldstyper, og at levere det til det kommunale opsamlingscenter, eller at anmode leverandøren om opsamling, i henhold til forskrifterne, der er angivet i de nationale forordninger til gennemførelse af Direktivet 2012/19/EF.

Den separate opsamling og genvinding af de nedslidte elektriske og elektroniske udstyr, af batterierne og af akkumulatorerne, fremmer bevarelsen af de naturlige ressourcer, og sikrer at dette affald behandles ved at tage hensyn til miljøets og sundhedens varetagelse.

Til yderligere informationer angående opsamling af affald fra elektriske og elektroniske udstyr, af batterier og akkumulatorer, er det nødvendigt at rette henvendelse til Kommunerne eller til de ansvarlige myndigheder til udstedelse af bemyndigelserne.

POL-Informacje dotyczące zarządzania odpadami sprzętu elektrycznego i elektronicznego zawierającego baterie i akumulatory

Niniejszy symbol znajdujący się na produkcie, bateriach, akumulatorach, na ich opakowaniu lub na dokumentacji, wskazuje, że produkt, baterie lub akumulatory po zakończeniu okresu użytkowania nie mogą być zbierane, odzyskiwane lub utylizowane wraz z odpadami komunalnymi.

Niewłaściwe postępowanie ze użytym sprzętem elektrycznym i elektronicznym, bateriami lub akumulatorami może powodować uwolnienie niebezpiecznych substancji zawartych w produktach. Celem uniknięcia jakichkolwiek szkód dla środowiska lub zdrowia, użytkownik proszony jest o odseparowanie niniejszego sprzętu i/lub dołączonych baterii lub akumulatorów od innych rodzajów odpadów i dostarczenia go do miejskiego punktu zbierania odpadów. Możliwe jest zwrócenie się z prośbą do dystrybutora o odebranie odpadów sprzętu elektrycznego i elektronicznego, na warunkach i zgodnie z procedurami ustanowionymi przez przepisy krajowe transponujące dyrektywę 2012/19/UE.

Oddzielna zbiórka i prawidłowe przetwarzanie sprzętu elektrycznego i elektronicznego, baterii i akumulatorów sprzyja ochronie zasobów naturalnych, poszanowaniu środowiska i zapewnieniu ochrony zdrowia.

Aby uzyskać więcej informacji dotyczących zbiórki użytego sprzętu elektrycznego i elektronicznego, baterii i akumulatorów, należy skontaktować się z władzami miejskimi lub organami publicznymi odpowiedzialnymi za wydawanie zezwoleń.

SVN-Informacije o ravnanju z odpadno električno in elektronsko opremo, ki vsebuje baterije in akumulatorje

Ta simbol, ki se nahaja na izdelku, baterijah, akumulatorjih ali na njihovi embalaži ali v dokumentaciji, označuje, da se po izteku življenjske dobe izdelka ter baterij ali akumulatorjev, ki jih izdelek vsebuje, ne sme zbirati, predelati ali odstranjevati skupaj z odpadki iz gospodinjstev.

Neprimerno ravnanje z odpadno električno in elektronsko opremo, baterijami ali akumulatorji lahko povzroči izpust nevarnih snovi, ki jih vsebujejo izdelki. Da bi preprečili morebitne škodljive vplive na okolje ali zdravje, uporabnike pozivamo, da tovrstno opremo in/ali baterije ali akumulatorje, ki jih oprema vsebuje, ločujejo od drugih vrst odpadkov ter jih oddajo občinski službi za zbiranje odpadkov. Od distributerja lahko zahtevate prevzem odpadne električne in elektronske opreme pod pogoji in na načine, skladno s katerimi je bila Direktiva 2012/19/EU prenesena v nacionalno zakonodajo.

Ločevanje in ustrezna obdelava električnih in elektronskih naprav, baterij in akumulatorjev pripomoreta k ohranjanju naravnih virov, spoštovanju okolja ter zagotavljanju varovanja zdravja.

Za dodatne informacije o načinih zbiranja odpadne električne in elektronske opreme, baterij in akumulatorjev se obrnite na občine ali na javne organe, ki so pristojni za izdajanje dovoljenj.



Aico S.p.A.
Via Kupfer, 31 - 25036 Palazzolo sull'Oglio / BS - ITALY
Tel. +39.030.7402939
Fax. +39.030.7301758
Internet: www.ravelligroup.it
E-mail: info@ravelligroup.it

Aico S.p.A. aanvaardt geen enkele aansprakelijkheid voor eventuele fouten in deze handleiding en behoudt zich het recht voor om zonder voorafgaande kennisgeving wijzigingen aan te brengen in de kenmerken van de eigen producten.